

**HELSINGIN KAUPUNGIN  
KUNNALLINEN  
ASETUSKOKEELMA.**

**HELSINGIN KAUPUNGIN TILASTOIMISTON  
JULKAISEMA.**

---

**15.**

**1937.**

---

**AAKKOSELLINEN HAKEMISTO VUOSILTA 1923—1937.**

**HELSINKI 1938  
FRENCKELIN KIRJAPAINO OSAKEYHTIÖ**

**Oikaisu kunnalliseen asetuskokoeimaan v:ltä 1934.**

Sivu 95, rivi 4 alh. on: perusmaksuna 300; pitää olla: perusmaksuna 400.

---

**Oikaisu.**

Sivu 52, rivi 12 alh. on: lokakuun 15 p:ltä 1937; pitää olla: lokakuun 13 p:ltä 1937.

---

## VIII

Vuosi ja kuukausi	Päi- vä		Asetuksen	
			nu- mero	sivu
<b>1937</b>				
Elokuu	13	II kaupunginosan korttelia n:o 39 a koskeva asemakaavanmuutos; sisäasiainministeriön kirjelmä Uudenmaan läänin maaherralle ..	108	219
»	»	XI kaupunginosan korttelia n:o 303 koskeva asemakaavanmuutos asemakaavamääräykseen; sisäasiainministeriön kirjelmä Uudenmaan läänin maaherralle .....	109	221
»	17	IV kaupunginosan korttelia n:o 169 koskeva asemakaavanmuutos; sisäasiainministeriön kirjelmä Uudenmaan läänin maaherralle ....	110	221
»	21	Eläintautilaki .....	50	61
»	25	Ulkosalla kaupungin alueella harjoitettavaa kukkakauppaa koskevien määräysten muuttaminen; kaupunginvaltuuston päätös ....	26	21
»	»	VII kaupunginosan korttelia n:o 133 koskeva asemakaavanmuutos asemakaavamääräykseen sekä kortteleita n:ot 100 b, 102, 127, 134 ja 136 koskevia asemakaavamääräyksiä; sisäasiainministeriön kirjelmä Uudenmaan läänin maaherralle .....	111	221
»	28	Parmaustaksan muutos; maistraatin vahvistama .....	27	21
Syysakuu	9	Sairaslomien perusteeksi esitettävät lääkärin-todistukset; kaupunginhallituksen päätös ..	42	55
»	15	Helsingin kaupungin keskuskeittolan johtosäännön 2 ja 5 §:n muutokset; kaupunginvaltuuston vahvistamat .....	32	32
»	»	Siviilivirkakunnan leski- ja orpokassan osakkaina olevien kaupungin viranhaltijain oikeus liittyä kaupungin leski- ja orpokassaan; kaupunginvaltuuston päätös .....	72	145
»	24	Äitiysavustuslaki .....	52	66
Lokakuu	6	Helsingin kaupungin rakennustoimiston johtosäännön 29 §:n muutos; kaupunginvaltuuston vahvistama .....	36	52
»	»	Helsingin kaupungin lastensuojelulautakunnan työjärjestys; kaupunginvaltuuston vahvistama .....	62	86
»	»	Helsingin kaupungin lastenhoidon neuvolain ohjesääntö; kaupunginvaltuuston vahvistama .....	63	88

VII

Vuosi ja kuukausi	Päivä		Asetuksen	
			numero	sivu
<b>1937</b>				
Kesäkuu	2	Helsingin kaupunginorkesterin järjestyssääntö; musiikkilautakunnan vahvistama .....	18	15
»	»	Helsingin kaupungin huoltolautakunnan sekä sen asettamien osastojen, jaostojen ja johtokuntien työjärjestys; kaupunginvaltuuston vahvistama .....	64	89
»	»	Helsingin kaupungin huoltolautakunnan alaisten työtupien ohjesääntö; kaupunginvaltuuston vahvistama .....	65	91
»	3	Toimistomaksut Helsingin linja-autoasemalla; kaupunginhallituksen vahvistamat .....	30	31
»	4	Laki merimieshuoneiden lakkauttamisesta ....	24	19
»	9	Helsingin kaupungin lastensuojeluohjesääntö; sosiaaliministeriön vahvistama .....	61	81
»	10	XI kaupunginosan korttella n:o 343 koskeva asemakaavanmuutos; sisäasiainministeriön kirjelmä Uudenmaan läänin maaherralle ....	106	218
»	14	Helsingin kaupungin huoltolautakunnan alaisen viranhaltijain johtosääntö; huoltolautakunnan vahvistama .....	66	93
»	16	Muutos taksaan Helsingin kaupungin teurastamon lihantukku-myntihallin halli-, myynti- y. m. maksujen laskemiseksi; kaupunginvaltuuston vahvistama .....	19	16
»	»	Ratsastusstadionin hallinto ja käyttö; kaupunginvaltuuston päätös .....	20	16
»	18	Laki terveydenhoitolain 18 §:n muuttamisesta	25	20
»	»	Laki kunnallisesta kättilötoimesta .....	75	149
»	»	Mielisairaslaki .....	78	153
»	28	I ja II kaupunginosan kortteleita n:ot 42 ja 44 koskeva asemakaavanmuutos sekä korttella n:o 45 koskevia asemakaavamääräyksiä; sisäasiainministeriön kirjelmä Uudenmaan läänin maaherralle .....	107	219
Heinäkuu	8	Liikennemerkit; valtioneuvoston päätös .....	28	22
»	9	Asetus irtolaisasetuksen muuttamisesta .....	31	31
Elokuu	5	Helsingin linja-autoaseman järjestyssäännöt; kaupunginhallituksen vahvistamat .....	29	30

Vuosi ja kuukausi	Päi- vä		Asetuksen	
			nu- mero	sivu
1937				
		annetussa asetuksessa säädetyistä tai edellytetyistä turvallisuustoimenpiteistä sekä muusta asetuksen soveltamisesta ja valvonnasta; sisäasiainministeriön päätös .....	22	17
Huhtikuu	27	VII kaupunginosan korttella n:o 108 koskeva asemakaavamääräys; sisäasiainministeriön kirjelmä Uudenmaan läänin maaherralle ..	105	218
»	28	Helsingin makasiinosakeyhtiön yhtiöjärjestyksen 2, 4 ja 11 §§:n muutokset; kauppa- ja teollisuusministeriön vahvistamat .....	86	204
»	29	Vesijohtolaitoksen oikeus veloittaa korkoa maksamattomista laskuista; kaupunginhallituksen päätös .....	—	3
»	»	Helsingin makasiinosakeyhtiön laiturihuoltotariffin muutokset; kaupunginhallituksen vahvistamat .....	8	4
Toukokuu	7	Ylityökorvausmääräysten täydentäminen; kaupunginhallituksen päätös .....	9	8
»	12	Helsingin kaupungin palopäällikön määrääminen Herttoniemen öljysatama-alueen palopäälliköksi; Uudenmaan läänin maaherran päätös .....	16	13
»	14	Teurastajien taksa Helsingin kaupungin teurastamolla; teurastamolautakunnan vahvistama .....	87	205
»	26	Nosturitaksan muutos; satamalautakunnan vahvistama .....	21	17
»	28	Asetus valtion viroista ja toimista suoritettavan palkkauksen perusteista annetun lain täytäntöönpanosta 31 päivänä tammikuuta 1924 annetun asetuksen muuttamisesta .....	13	11
»	»	Asetus ulosottomiehistä veroja ja maksuja perittäessä annetun asetuksen muuttamisesta ..	23	18
»	31	Kansaneläkelaki .....	33	33
»	»	Laki kansaneläkkeiden lisäeläkerahastosta ....	34	51
»	»	Laki kunnallishallituksesta kaupungissa 8 päivänä joulukuuta 1873 annetun asetuksen muuttamisesta .....	35	52
Kesäkuu	2	Helsingin kaupungin sairaalain sääntöjen 15 §:n muutos; kaupunginvaltuuston vahvistama .....	17	13

Vuosi ja kuukausi	Päivä		Asetuksen	
			numero	sivu
1937				
		henkilön oikeus aikaisemman palvelusajan lukemiseen eläkettä varten; kaupunginvaltuuston päätös .....	—	2
Maaliskuu	22	Kivinokan (Satamasaaren, Varsasaaren) kansanpuiston järjestyssäännöt; kiinteistölautakunnan vahvistamat .....	10	9
»	31	XVI kaupunginosan n. s. Reijolan alueen asemakaava; sisäasiainministeriön kirjelmä Uudenmaan läänin maaherralle .....	101	215
Huhtikuu	1	XXV kaupunginosan eli Käpylän asemakaava; sisäasiainministeriön kirjelmä Uudenmaan läänin maaherralle .....	102	215
»	13	Lisäys ja muutos venelaituripaikoista kaupungin satamissa suoritettaviin maksuihin; satamalauskunnan päätös .....	11	10
»	»	XIV kaupunginosan korttelia n:o 499 koskeva asemakaavanmuutos asemakaavamääräykseen; sisäasiainministeriön kirjelmä Uudenmaan läänin maaherralle .....	103	216
»	14	Helsingin kaupungin kansakoulujen veistokalustonhoitajien johtosääntö; kaupunginvaltuuston vahvistama .....	3	2
»	»	Maksu ulkokuntalaisten hoidosta tuberkuloosihuoltotoimiston alaisissa sairaskodeissa; kaupunginvaltuuston vahvistama .....	4	2
»	»	VII kaupunginosan korttelia n:o 183 koskeva asemakaavanmuutos asemakaavamääräykseen; sisäasiainministeriön kirjelmä Uudenmaan läänin maaherralle .....	104	217
»	15	Maksut tilapäisestä ruokailusta Helsingin kaupunkikunnan sairaaloissa; kaupunginhallituksen vahvistamat .....	7	3
»	21	Määräykset tilapäisestä ruokailusta kaupungin sairaaloissa; sairaalahallituksen kiertokirje ..	—	3
»	22	Valtioneuvoston päätös, koskeva irtolaisten työlaitoksen päiväkustannuksen määräämistä hoidokkia kohden .....	15	12
»	26	Muutos 1 §:ään 29 päivänä elokuuta 1929 annetussa sisäasiainministeriön päätöksessä, joka sisältää tarkemmat määräykset elokuva-näytännöistä 19 päivänä heinäkuuta 1929		

Vuosi ja kuukausi	Päi- vä		Asetuksen	
			nu- mero	sivu
<b>1937</b>				
		<b>rakennustarkastajaksi; Uudenmaan läänin maaherran päätös .....</b>	<b>38</b>	<b>53</b>
<b>Helmikuu</b>	<b>18</b>	<b>Rakennustoimiston teknillisiltä laitoksilta ve-</b> <b>lottaman lisäprosentin suuruus; kaupungin-</b> <b>hallituksen päätös .....</b>	<b>41</b>	<b>54</b>
»	19	<b>XI kaupunginosan korttelia n:o 316 koskeva</b> <b>asemakaavanmuutos asemakaavamääräyksi-</b> <b>neen; sisäasiainministeriön kirjelmä Uuden-</b> <b>maan läänin maaherralle .....</b>	<b>96</b>	<b>211</b>
»	23	<b>Helsingin kaupungin lastensuojelulautakunnan</b> <b>paikallisasiamiesten johtosääntö; lastensuo-</b> <b>jelulautakunnan vahvistama .....</b>	<b>85</b>	<b>202</b>
»	26	<b>Asetus valtion viroista ja toimista suoritettavan</b> <b>palkkauksen perusteista annetun lain täytän-</b> <b>töönpanosta 31 päivänä tammikuuta 1924 an-</b> <b>netun asetuksen muuttamisesta .....</b>	<b>12</b>	<b>11</b>
<b>Maaliskuu</b>	<b>3</b>	<b>III kaupunginosan korttelia n:o 52 koskeva ase-</b> <b>makaavamääräys; sisäasiainministeriön kirjel-</b> <b>mä Uudenmaan läänin maaherralle .....</b>	<b>97</b>	<b>212</b>
»	4	<b>Sakkokorkoa ja perimispalkkiota koskevien</b> <b>määräysten soveltamatta jättäminen huoneen-</b> <b>vuokramaksuihin nähden; kaupunginhalli-</b> <b>tuksen päätös .....</b>	<b>6</b>	<b>3</b>
»	»	<b>V kaupunginosan korttelia n:o 84 a koskeva</b> <b>asemakaavanmuutos asemakaavamääräyksi-</b> <b>neen; sisäasiainministeriön kirjelmä Uuden-</b> <b>maan läänin maaherralle .....</b>	<b>98</b>	<b>213</b>
»	»	<b>IX kaupunginosan korttelia n:o 203 koskevia</b> <b>asemakaavamääräyksiä; sisäasiainministeriön</b> <b>kirjelmä Uudenmaan läänin maaherralle ....</b>	<b>99</b>	<b>213</b>
»	5	<b>Asetus henkikirjoituksesta annetun asetuksen</b> <b>28 §:n kumoamisesta .....</b>	<b>14</b>	<b>12</b>
»	»	<b>XIV kaupunginosan kortteleita n:ot 521 ja 522</b> <b>koskevat asemakaavanmuutokset korttelia n:o</b> <b>521 koskevine asemakaavamääräyksineen;</b> <b>sisäasiainministeriön kirjelmä Uudenmaan</b> <b>läänin maaherralle .....</b>	<b>100</b>	<b>214</b>
»	17	<b>Helsingin kaupungin viranpitäjän eläkesään-</b> <b>nön 9 §:n 3 mom:n muutos; kaupunginval-</b> <b>tuuston vahvistama .....</b>	<b>2</b>	<b>1</b>
»	»	<b>Helsingin raitiotie- ja omnibusosakeyhtiön pal-</b> <b>veluksesta kaupungin palvelukseen siirtyneen</b>		

## Ajanluvunmukainen rekisteri

Helsingin kaupungin kunnalliseen asetuskokoelmaan vuodelta 1937.

Vuosi ja kuukausi	Päivä		Asetuksen	
			numero	sivu
<b>1931</b>				
Tammikuu	28	Helsingin makasiinosakeyhtiön laiturihuoltotariffi; kaupunginvaltuuston vahvistama ..	8	4
Helmikuu	19	Rakennuskonttorin suorittamista töistä kannettava korvaus; kaupunginhallituksen päätös	40	54
<b>1932</b>				
Helmikuu	25	Palkan suorittaminen itsenäisyyspäivänä työssä oleville kaupungin viranhaltijoille ja työntekijöille riippumatta siitä, sattuuko itsenäisyyspäivä arki- tai pyhäpäivälle; kaupunginhallituksen päätös.....	—	76
<b>1937</b>				
Tammikuu	19	VI kaupunginosan korttella n:o 123 koskeva asemakaavanmuutos asemakaavamääräyksiin; sisäasiainministeriön kirjelmä Uudenmaan läänin maaherralle .....	93	210
»	»	XIV kaupunginosan korttella n:o 464 koskevien asemakaavamääräysten muuttaminen; sisäasiainministeriön kirjelmä Uudenmaan läänin maaherralle .....	94	210
»	20	Lisäys I kaupunginosan korttella n:o 45 koskeviin asemakaavamääräyksiin; sisäasiainministeriön kirjelmä Uudenmaan läänin maaherralle	95	211
Helmikuu	10	Kaasutariffi; kaupunginvaltuuston vahvistama	1	1
»	»	Käpylän alueella sijaitsevien tonttien luovutusmuoto; kaupunginvaltuuston päätös .....	—	216
»	11	Sakkokorkoa ja perimispalkkiota koskevien määräysten soveltaminen teknillisten laitojen kantamiin maksuihin; kaupunginhallituksen päätös .....	5	3
»	»	Helsingin kaupungin rakennustarkastajan määrääminen Herttoniemen öljysatama-alueen		



Vuosi ja kuukausi	Päivä		Asetuksen	
			numero	sivu
<b>1937</b>				
Lokakuu	6	Erään XIV kaupunginosan korttelia n:o 512 koskevan asemakaavamääräyksen poistaminen; sisäasiainministeriön kirjelmä Uudenmaan läänin maaherralle .....	112	222
»	13	Korttelien n:ot 532 ja 532 a tonttien yleiset luovutusehdot; kaupunginvaltuuston päätös.	37	52
»	26	Taksa, jonka mukaan Helsingin kaupungin tavaravajoissa säilytetyn tavaran paikanvuokra maksetaan; satamalautakunnan vahvistama	68	137
»	27	Ulkosalla kaupungin alueella harjoitettavaa makkarainmyyntiä koskevien määräysten muuttaminen; kaupunginvaltuuston päätös .....	44	55
»	»	Kaupungin hallitusten y. m. palkkiosäännön muutokset ja lisäykset; kaupunginvaltuuston vahvistamat .....	45	55
»	»	Helsingin kaupungin aluelääkärien johtosääntö; kaupunginvaltuuston vahvistama .....	67	134
»	28	Virkasäännön 29 §:n 2 mom:n soveltaminen eräissä tapauksissa; kaupunginhallituksen päätös .....	43	55
»	»	Lautasaaren maantiesillan liikennöiminen; valtioneuvoston päätös .....	55	71
»	»	Helsingin kaupungin teurastamon yhteyteen perustetun siipikarjateurastamon hyväksyminen vientiteurastamoksi; maatalousministeriön eläinlääkintöosaston päätös .....	88	206
»	29	Asetus eläintautilain soveltamisesta .....	51	64
Marraskuu	1	Menettely rokottajalle ja rokotuksen tarkastajalle tulevan korvauksen jakamisessa ja suorittamisessa; lääkintöhallituksen kiertokirje	56	74
»	4	Äitiysavustusten suorittaminen talousarvion ulkopuolella; kaupunginhallituksen päätös ..	—	67
»	»	Erikoisosaston perustaminen työnvälitystoimistoon maatalousalan työnvälitystä varten ja valtion osallistuminen sen kustannuksiin; sosiaaliministeriön kirjelmä kaupunginhallitukselle .....	57	74
»	»	Lisäys Helsingin kaupungin liikennejärjestyksen 10 §:ään; maistraatin vahvistama .....	89	207

Vuosi ja kuukausi	Päi- vä		Asetuksen	
			nu- mero	sivu
<b>1937</b>				
Marraskuu	8	Muutos 1 §:ään 29 päivänä elokuuta 1929 annetussa sisäasiainministeriön päätöksessä, joka sisältää tarkemmat määräykset elokuvanäytännöistä 19 päivänä heinäkuuta 1929 annetussa asetuksessa säädetyistä tai edellytetyistä turvallisuustoimenpiteistä sekä muusta asetuksen soveltamisesta ja valvonnasta; sisäasiainministeriön päätös .....	58	75
»	10	Lisäys Helsingin kaupungin liikennejärjestyksen 10 §:ään; kulkulaitosten ja yleisten töiden ministeriön hyväksymä .....	89	207
»	12	Oulunkylän—Viikin—Herttoniemen rautatien avaaminen väliaikaiselle liikenteelle; kulkulaitosten ja yleisten töiden ministeriön päätös .....	90	207
»	15	Erään III kaupunginosan korttelia n:o 49 koskevan asemakaavamääräyksen muuttaminen; sisäasiainministeriön kirjelmä Uudenmaan läänin maaherralle .....	113	222
»	»	VIII kaupunginosan korttelia n:o 150 koskevia asemakaavamääräyksiä; sisäasiainministeriön kirjelmä Uudenmaan läänin maaherralle ..	114	223
»	16	Taksa, jonka mukaan Helsingin kaupungin satama-alueilla säilytetyn tavaran paikanvuokra maksetaan; satamalautakunnan vahvistama .....	69	138
»	18	Helsingin kaupungin rakennustarkastajan määrääminen Herttoniemen teollisuusalueen rakennustarkastajaksi; Uudenmaan läänin maaherran päätös .....	39	53
»	»	Tarkemmat määräykset liikenteen hoidosta ja järjestelystä Oulunkylän—Viikin—Herttoniemen rautatiellä ynnä siitä, mitä turvallisuuden ylläpitämiseksi puheena olevalla rautatiellä on tarpeen; rautatiehallituksen päätös .....	—	207
»	20	XIII kaupunginosan korttelia n:o 426 (Tempelli-aukion kirkkotonttia) koskeva asemakaavamuutos asemakaavamääräyksineen; sisäasiainministeriön kirjelmä Uudenmaan läänin maaherralle .....	115	224
»	22	I kaupunginosan korttelia n:o 45 koskeva asemakaavamuutos asemakaavamääräyksineen; sisäasiainministeriön kirjelmä Uudenmaan läänin maaherralle .....	116	224
»	23	Eräiden kaupungin virkojen haltijain oikeuden lakkauttaminen olla siviilivirkakunnan leski-		

Vuosi ja kuukausi	Päivä		Asetuksen	
			numero	sivu
1937				
		ja orpokassan osakkaina; valtiovarainministeriön päätös .....	71	145
Marraskuu	26	Asetus äitiysavustuslain toimeenpanosta .....	53	68
»	»	Laki itsenäisyyspäivän viettämisestä yleisenä juhla- ja vapaapäivänä .....	59	76
Joulukuu	2	Aika, jona satama-alueella aluksista tapahtuva kauppa on sallittu; kaupunginhallituksen päätös .....	46	56
»	»	Äitiysavustuslain 2 §:ssä mainittu tulojen enimmäismäärä eri kuntaryhmissä; valtioneuvoston päätös .....	54	71
»	3	Laki kunnallisen vaalilain muuttamisesta ....	60	77
»	7	Muutos taksaan kaupungin vaakamestareille tulevista palkkioista, kun he pyynnöstä suorittavat punnitsemisia ja mittauksia tullipakkahuoneen ulkopuolella; satamalautakunnan vahvistama .....	47	57
»	8	Palokunnan päällystöön, alipäällystöön ja miehistöön kuuluvien henkilöiden vapauttaminen suorittamasta korvausta virkapuvustaan; kaupunginvaltuuston päätös .....	48	57
»	»	Helsingin kaupungin leski- ja orpokassan säännöt; sosiaaliministeriön vahvistamat .....	70	139
»	»	Helsingin kaupungin leski- ja orpokassan johtokunnan puheenjohtajan ja jäsenten kokouspalkkio; kaupunginvaltuuston päätös ....	—	143
»	9	Äitiyshuollon hallinnollisen hoidon määrääminen lastensuojelulautakunnan tehtäväksi; kaupunginhallituksen päätös .....	—	66
»	»	Helsingin linja-autoaseman järjestyssääntöjen 5 kohdan soveltaminen; kaupunginhallituksen päätös .....	73	145
»	15	Kaupungin työntekijäin alimmat tuntipalkat; kaupunginvaltuuston vahvistamat .....	49	57
»	»	Tarkemmat ohjeet liikennemerkkien sijoittamisesta y. m.; tie- ja vesirakennushallituksen vahvistamat .....	122	232
»	16	Helsingin kaupungin ja Helsingin puhelinyhdistyksen välinen toimilupasopimus koskeva		

XII

Vuosi ja kuukausi	Päivä		Asetuksen	
			numero	sivu
		puhelinkaapellen sijoittamista ja pitämistä kaupungin katujen, yleisten paikkain, istutusten ja teiden alla; kaupunginhallituksen ja yhdistyksen allekirjoittama .....	74	146
Joulukuu	16	Suomen, Norjan, Ruotsin ja Tanskan välillä tehdyn köyhäinhuoltosopimuksen soveltamisesta annetun valtioneuvoston päätöksen muuttaminen; valtioneuvoston päätös ....	80	169
»	17	Laki moottoriajoneuvoliikenteestä annetun lain muuttamisesta .....	81	173
»	»	Helsingin kaupungin maistraatin työjärjestyksen muutokset; Uudenmaan läänin maaherran vahvistamat .....	91	208
»	22	Asetus sairaanhoitajattarien koulutuksesta 27 päivänä helmikuuta 1933 annetun asetuksen muuttamisesta .....	76	151
»	»	Asetus kunnallisesta kättilötoimesta .....	77	152
»	»	Mielisairasasetus .....	79	159
»	23	XIII kaupunginosan korttelia n:o 419 koskeva asemakaavanmuutos asemakaavamääräyksineen; sisäasiainministeriön kirjelmä Uudenmaan läänin maaherralle .....	117	225
»	29	Teknilliset ohjeet teiden rakentamisesta ja kunnossapidosta; valtioneuvoston päätös ....	84	193
»	»	Kunnan, uskonnollisen yhdyskunnan tai yksityisestä toimesta valtion palvelukseen siirtyneen henkilön oikeudesta palvelusajan lukemiseen ikänsä saamista varten 30 päivänä joulukuuta 1924 annetun valtioneuvoston päätöksen 1 ja 3 §:n muuttaminen; valtioneuvoston päätös .....	92	209
»	»	XIV kaupunginosan kortteleita n:ot 495—497, 501—503, 508 ja 510 koskeva asemakaavanmuutos asemakaavamääräyksineen; sisäasiainministeriön kirjelmä Uudenmaan läänin maaherralle .....	118	226
»	30	Asetus sisältävä yleisen liikennejärjestyssäännön .....	82	173
»	»	Asetus moottoriajoneuvoliikenteestä .....	83	177

XIII

Vuosi ja kuukausi	Päivä		Asetuksen	
			numero	sivu
<b>1938</b>				
Tammikuu	3	Äitiysavustuksessa tarvittavien luontoisavustuserien valmistaminen kaupungin omilla laitoksissa; sosiaaliministeriön päätös .....	—	70
	4	Kunnankätilöiden lukumäärä Helsingin kaupungissa; sisäasiainministeriön päätös ....	—	149
		Tonttijaon muutokset vuonna 1937 .....	119	227
		Muutokset sääntöpalkkaisten virkojen luokitteluun vuonna 1937 .....	120	227
		Muutokset palkkasääntöön merkitsemättömien pysyväisten virkojen luokitteluun vuonna 1937 .....	121	229

## Aakkosellinen hakemisto

Helsingin kaupungin kunnalliseen asetuskokoelmaan vuodelta 1937.

	Sivu
<b>Aika</b> , jona satama-alueella aluksista tapahtuva kauppa on sallittu . . . . .	56
<b>Aluelääkärit</b> , heidän johtosääntönsä . . . . .	134
<b>Asemakaava</b> , XVI kaupunginosan n. s. Reijolan alueen . . . . .	215
<b>XXV kaupunginosan eli Käpylän . . . . .</b>	215
<b>Asemakaavanmuutoksia ja asemakaavamääräyksiä, jotka koskevat:</b>	
I ja II kaupunginosan kortteleita n:ot 42, 44 ja 45 . . . . .	219
I kaupunginosan korttelia n:o 45 . . . . .	211, 224
II kaupunginosan korttelia n:o 39 a . . . . .	219
III kaupunginosan korttelia n:o 49 . . . . .	222
III kaupunginosan korttelia n:o 52 . . . . .	212
IV kaupunginosan korttelia n:o 169 . . . . .	221
V kaupunginosan korttelia n:o 84 a . . . . .	213
VI kaupunginosan korttelia n:o 123 . . . . .	210
VII kaupunginosan korttelia n:o 108 . . . . .	218
VII kaupunginosan kortteleita n:ot 100 b, 102, 127, 133, 134 ja 136 . . . . .	221
VII kaupunginosan korttelia n:o 183 . . . . .	217
VIII kaupunginosan korttelia n:o 150 . . . . .	223
IX kaupunginosan korttelia n:o 203 . . . . .	213
XI kaupunginosan korttelia n:o 303 . . . . .	220
XI kaupunginosan korttelia n:o 316 . . . . .	211
XI kaupunginosan korttelia n:o 343 . . . . .	218
XIII kaupunginosan korttelia n:o 419 . . . . .	225
XIII kaupunginosan korttelia n:o 426 . . . . .	224
XIV kaupunginosan korttelia n:o 464 . . . . .	210
XIV kaupunginosan kortteleita n:ot 495—497, 501—503, 508 ja 510 . . . . .	226
XIV kaupunginosan korttelia n:o 499 . . . . .	216
XIV kaupunginosan korttelia n:o 512 . . . . .	222
XIV kaupunginosan kortteleita n:ot 521 ja 522 . . . . .	214
<b>Asetus eläintautilain soveltamisesta . . . . .</b>	<b>64</b>
henkikirjoituksesta annetun asetuksen 28 §:n kumoamisesta . . . . .	12
irtolaisasetuksen muuttamisesta . . . . .	31
kunnallisesta kättilötoimesta . . . . .	152
mielisairas- . . . . .	159
moottoriajoneuvoliikenteestä . . . . .	177
sairaanhoitajattarien koulutuksesta annetun asetuksen muuttamisesta . . . . .	151
sisältävä yleisen liikennejärjestyssäännön . . . . .	173
ulosottomiehistä veroja ja maksuja perittäessä annetun asetuksen muuttamisesta . . . . .	18
valtion viroista ja toimista suoritettavan palkkauksen perusteista annetun lain täytäntöönpanosta annetun asetuksen muuttamisesta . . . . .	11
äitiysavustuslain toimeenpanosta . . . . .	68
<b>Elokuvanäytännöt, niistä annettujen turvallisuusmääräysten muutokset 17, 75</b>	<b>75</b>
<b>Eläintautilaki . . . . .</b>	<b>61</b>
sen soveltamisasetus . . . . .	64
<b>Eläke</b> , Helsingin raitiotie- ja omnibusosakeyhtiön palveluksesta kaupungin palvelukseen siirtyneen henkilön oikeus lukea hyväkseen aikaisempi palvelusaikansa sitä varten . . . . .	2
<b>Eläkesääntö</b> , viranpitäjän, sen muutos . . . . .	1

	Sivu
<b>Helsingin makasiiniosakeyhtiö</b> , sen laiturihuoltotariffi .....	4
sen yhtiöjärjestyksen muutokset .....	204
<b>Helsingin puhelin yhdistys</b> , sen ja kaupungin välinen toimilupasopimus puhelinkaapelien sijoittamisesta ja pitämisestä kaupungin katujen y. m. alla	146
<b>Helsingin raitiotie- ja omnibusosakeyhtiö</b> , sen palveluksesta kaupungin palvelukseen siirtyneen henkilön oikeus aikaisemman palvelusaikansa hyväkseen lukemiseen eläkettä varten .....	2
<b>Henkikirjoitus</b> , siitä annetun asetuksen 28 §:n kumoaminen .....	12
<b>Herttoniemen rautatie</b> , sen avaaminen väliaikaiselle liikenteelle .....	207
<b>Herttoniemen teollisuusalue</b> , sen rakennustarkastaja .....	53
<b>Herttoniemen öljysatama-alue</b> , sen palopäällikkö .....	13
sen rakennustarkastaja .....	53
<b>Huoltolautakunta</b> , sen alaisten työtupien ohjesääntö .....	91
sen alaisten viranhaltijain johtosääntö .....	93
sen työjärjestys .....	89
<b>Huoneenvuokramaksut</b> , sakkokorkoa ja perimispalkkiota koskevien määräysten soveltamatta jättäminen niihin nähden .....	3
<b>Ikälisä</b> , kunnan toimesta valtion palvelukseen siirtyneen henkilön oikeudesta palvelusajan lukemiseen sen saamista varten annetun valtioneuvoston päätöksen muuttaminen .....	209
<b>Irtolaisasetus</b> , sen muuttaminen .....	31
<b>Irtolaiset</b> , niiden työlaitoksessa pitämisestä aiheutuvien päiväkustannusten määrääminen hoidokkia kohden .....	12
<b>Itsenäisyyspäivä</b> , laki sen viettämisestä .....	76
palkan suorittaminen sen aikana työssä olleille riippumatta siitä, satuuko se arki- tai pyhäpäivälle .....	76
<b>Johtosääntö</b> , alueläkärien .....	134
huoltolautakunnan alaisten viranhaltijain .....	93
kansakoulujen veistokalustonhoitajien .....	2
keskuskeittolan, sen 2 ja 5 §:n muutokset .....	32
lastensuojelulautakunnan paikallisasiamiesten .....	202
rakennustoimiston, sen 29 §:n muutos .....	52
<b>Kaasutariffi</b> .....	1
<b>Kadut, torit y. m. yleiset paikat</b> , muutoksia ja lisäyksiä niiden nimiluetteloon .....	216, 220, 226
<b>Kansakoulut</b> , niiden veistokalustonhoitajien johtosääntö .....	2
<b>Kansaneläkelaki</b> .....	33
<b>Kansaneläkkeiden lisäeläkerahasto</b> , laki siitä .....	51
<b>Kauppa</b> , ulkosalla harjoitettava, sitä koskevien määräysten muuttaminen	21, 15
<b>Kaupunginorkesteri</b> , sen järjestyssäännöt .....	15
<b>Keskuskeittola</b> , sen johtosäännön 2 ja 5 §:n muutokset .....	32
<b>Kivinokan kansanpuisto</b> , sen järjestyssäännöt .....	9
<b>Korttelit n:ot 532 ja 532 a</b> , niiden tonttien yleiset luovutusehdot .....	52
<b>Kukkakauppa</b> , ulkosalla harjoitettava, siitä annettujen määräysten muuttaminen .....	21
<b>Kunnallinen vaalilaki</b> , sen muuttaminen .....	77
<b>Kunnallisasetus</b> , sen muuttaminen (kansaneläkelaitoksen verovapaus) ..	52
<b>Käpylä</b> , sen asemakaava .....	215
sen tonttien luovutusmuoto .....	216
<b>Kätilötoimi</b> , kunnallinen, asetus siitä .....	152
laki siitä .....	149
<b>Kätilöt</b> , kunnan, heidän lukumääränsä .....	149
<b>Köyhäinhoitosopimus</b> , pohjoismainen, sen soveltamisesta annetun valtioneuvoston päätöksen muuttaminen .....	169
<b>Laiturihuoltotariffi</b> .....	4
<b>Laki</b> , eläintauti- .....	61
itsenäisyyspäivän viettämisestä yleisenä juhla- ja vapaapäivänä ....	76
kansaneläke- .....	33
kansaneläkkeiden lisäeläkerahastosta .....	51
kunnallisen vaalilain muuttamisesta .....	77

	Sivu
<b>Laki kunnallisesta kättilötoimesta</b> .....	149
kunnallishallituksesta kaupungissa annetun asetuksen muuttamisesta	52
merimieshuoneiden lakkauttamisesta .....	19
mielisairas- .....	153
moottoriajoneuvoliikenteestä annetun lain muuttamisesta .....	173
terveydenhoitolain 18 §:n muuttamisesta .....	20
äitiysavustus- .....	66
<b>Lastenhoidon neuvolat, niiden ohjesääntö</b> .....	88
<b>Lastensuojelulautakunta, sen paikallisasiamiesten johtosääntö</b> .....	202
sen työjärjestys .....	86
äitiyshuollon määrääminen sen tehtäväksi .....	66
<b>Lastensuojeluohjesääntö</b> .....	81
<b>Lauttasaaren maantiesilta, sen liikennöiminen</b> .....	71
<b>Leski- ja orpokassa, kaupungin, sen johtokunnan puheenjohtajan ja jäsenten kokouspalkkio</b> .....	143
sen säännöt .....	139
siviilivirkakunnan leski- ja orpokassan osakkaina olevien kaupungin viranhaltijain oikeus liittyä siihen .....	145
siviilivirkakunnan, eräiden kaupungin virkojen haltijain oikeuden lakkauttaminen olla sen osakkaina .....	145
sen osakkaina olevien kaupungin viranhaltijain oikeus liittyä kaupungin leski- ja orpokassaan .....	145
<b>Liikennejärjestys, lisäys sen 10 §:ään</b> .....	207
<b>Liikennejärjestyssääntö, yleinen</b> .....	173
<b>Liikennemerkkit</b> .....	22
tarkemmat ohjeet niiden sijoittamisesta .....	232
<b>Linja-autoasema, sen järjestyssäännöt</b> .....	30
sen järjestyssääntöjen 5 kohdan soveltaminen .....	145
sen toimistomaksut .....	31
<b>Lääkärintodistukset, sairauslomien perusteeksi esitettävät</b> .....	55
<b>Maatalousalan työnvälitys, erikoisosaston perustaminen työnvälitystomistoon sitä varten</b> .....	74
<b>Maistraatti, sen työjärjestyksen muutokset</b> .....	208
<b>Makkaraainmyynti, ulkosalla harjoitettava, sitä koskevien määräysten muuttaminen</b> .....	55
<b>Maksut, linja-autoaseman toimisto-</b> .....	31
rakennustoimiston suorittamista töistä .....	54
tourastamon lihantukkuuymyntihallin käyttämisestä .....	16
tilapäisestä ruokailusta sairaaloissa .....	3
ulkokuntalaisten hoidosta tuberkuloosihuoltotoimiston alaisissa sairauskodeissa .....	2
venelaituripaikoista, lisäys ja muutos niihin .....	10
<b>Merimieshuoneet, laki niiden lakkauttamisesta</b> .....	19
<b>Mielisairasasetus</b> .....	159
<b>Mielisairaslaki</b> .....	153
<b>Mittaaminen, tullipakkahuoneen ulkopuolella, siitä vaakamestareille suoritettavien palkkioiden muuttaminen</b> .....	57
<b>Moottoriajoneuvoliikenne, asetus siitä</b> .....	177
siitä annetun lain muuttaminen .....	173
<b>Norja, sen ja Suomen välillä tehdyn köyhäinhuoltosopimuksen soveltamisesta annetun valtioneuvoston päätöksen muuttaminen</b> .....	169
<b>Nosturitaksa, sen muutos</b> .....	17
<b>Ohjesääntö, huoltolautakunnan alaisten työtupien</b> .....	91
lastenhoidon neuvolain .....	88
lastensuojelu- .....	81
<b>Oulunkylän—Viikin—Herttoniemen rautatie, sen avaaminen väliaikaiselle liikenteelle</b> .....	207
<b>Palkat, poliisilaitoksen viran- ja toimenhaltijain, muutoksia niihin</b> .....	11
työntekijäin .....	57
<b>Palkkiosääntö, sen muutokset ja lisäykset</b> .....	55



<b>Palokunta</b> , sen päällystöön, alipäällystöön ja miehistöön kuuluvien henkilöiden vapauttaminen suorittamasta korvausta virkapuvustaan	57
<b>Palopäällikkö</b> , hänen määräämisensä Herttoniemen öljysatama-alueen palopäälliköksi	13
<b>Parmaustaksa</b> , sen muutos	21
<b>Perimispalkkio</b> , sitä koskevien määräysten soveltaminen teknillisten laitosten kantamiin maksuihin	3
sitä koskevien määräysten soveltamatta jättäminen huoneenvuokramaksuihin nähden	3
<b>Poliisilaitos</b> , muutokset sen viroista ja toimista suoritettaviin palkkoihin	11
<b>Puhelinkaapelit</b> , kaupungin ja Helsingin puhelinyhdistyksen välinen toimilupasopimus niiden sijoittamisesta ja pitämisestä kaupungin katujen y. m. alla	146
<b>Punnitseminen</b> , tullipakkahuoneen ulkopuolella, siitä vaakamestareille suoritettavien palkkioiden muuttaminen	57
<b>Rakennustarkastaja</b> , hänen määräämisensä Herttoniemen teollisuusalueen rakennustarkastajaksi	53
hänen määräämisensä Herttoniemen öljysatama-alueen rakennustarkastajaksi	53
<b>Rakennustoimisto</b> , sen johtosäännön 29 §:n muutos	52
sen suorittamista töistä kannettava korvaus	54
sen teknillisiltä laitoksilta velottaman lisäprosentin suuruus	54
<b>Raskaus</b> , aikaisemmin myönnetyn sairasloman jättäminen huomioon ottamatta virkavapautta sen vuoksi myönnettäessä	55
<b>Ratsastusstadion</b> , sen hallinto ja käyttö	16
<b>Rautatie</b> , Oulunkylän—Viikin—Herttoniemen, sen avaaminen väliaikaiselle liikenteelle	207
<b>Reijola</b> , sen asemakaava	215
<b>Rokottaja</b> , menettely hänelle ja rokotuksen tarkastajalle tulevan korvauksen jakamisessa ja suorittamisessa	74
<b>Ruotsi</b> , sen ja Suomen välillä tehdyn köyhäinhuotosopimuksen soveltamisesta annetun valtioneuvoston päätöksen muuttaminen	169
<b>Sairaalat</b> , maksut tilapäisestä ruokailusta niissä	3
määräykset tilapäisestä ruokailusta niissä	3
niiden sääntöjen 15 §:n muutos	13
<b>Sairaanhoidajattaret</b> , heidän koulutuksestaan annetun asetuksen muuttaminen	151
<b>Sairaslomat</b> , niiden perusteeksi esitettävät lääkärin todistukset	55
<b>Sakkokorko</b> , sitä koskevien määräysten soveltaminen teknillisten laitosten kantamiin maksuihin	3
sitä koskevien määräysten soveltamatta jättäminen huoneenvuokramaksuihin nähden	3
<b>Satama-alue</b> , sillä aluksista tapahtuvan kaupan aika	56
sillä säilytetyn tavarain paikanvuokra	138
<b>Satamasaaren kansanpuisto</b> , sen järjestyssäännöt	9
<b>Satamat</b> , lisäys ja muutos venelaituripaikoista niissä suoritettaviin maksuihin niiden tavaravajoissa säilytetyn tavarain paikanvuokra	137
<b>Siipikarjateurastamo</b> , kaupungin teurastamon yhteyteen perustettu, sen hyväksyminen vientiteurastamoksi	206
<b>Sivillivirkakunnan leski- ja orpokassa</b> , eräiden kaupungin virkojen haltijain oikeuden lakkauttaminen olla sen osakkaina	145
sen osakkaina olevien kaupungin viranhaltijain oikeus liittyä kaupungin leski- ja orpokassaan	145
<b>Synnytys</b> , aikaisemmin myönnetyn sairasloman jättäminen huomioon ottamatta virkavapautta sen vuoksi myönnettäessä	55
<b>Taksa</b> , nosturi-, sen muutos	17
parmaus-, sen muutos	21
satama-alueilla säilytetyn tavarain paikanvuokran	138
tavaravajojen	137
teurastamon lihantukku-myntihallin, sen muutos	16

	Sivu
Taksa, teurastamon teurastajien .....	205
vaakamestarien, sen muutos .....	57
Tanska, sen ja Suomen välillä tehdyn köyhäinhoitosopimuksen sovelta- misesta annetun valtioneuvoston päätöksen muuttaminen .....	169
Tariffi, kaasu .....	1
laiturihuolto .....	4
Tavaravajat, niissä säilytetyn tavaran paikanvuokra .....	137
Teknilliset laitokset, rakennustoimiston niiltä velottaman lisäprosentin suuruus .....	54
sakkokorkoa ja perimispalkkiota koskevien määräysten soveltami- nen niiden kantamiin maksuihin .....	3
Temppeliauklion kirkkotontti, sitä koskeva asemakaavamuutos .....	224
Terveystoimilaki, sen 18 §:n muuttaminen .....	20
Teurastamo, sen lihantukkuuhyntihallin taksan muutos .....	16
sen teurastajien taksa .....	205
sen yhteyteen perustetun siipikarjateurastamon hyväksyminen vienti- teurastamoksi .....	206
Tiet, teknilliset ohjeet niiden rakentamisesta ja kunnossapidosta .....	193
Tontinluovutusehdot, korttelien n:ot 532 ja 532 a .....	52
Tonttien luovutusmuoto, XXV kaupunginosan eli Käpylän alueella .....	216
Tonttijaan muutokset vuonna 1937 .....	227
Tuberkuloosihuoltotoimisto, maksu ulkokuntalaisten hoidosta sen alai- sissa sairaakodeissa .....	2
Työjärjestys, huoltolautakunnan .....	89
lastensuojelulautakunnan .....	86
maistraatin, sen muuttaminen .....	208
Työlaitos, irtolaisen pitämisestä siinä aiheutuvan päiväkustannuksen määrääminen .....	12
Työntekijät, heidän alimmat tuntipalkkansa .....	57
Työnvälitystoimisto, erikoisosaston perustaminen siihen maatalousalan työnvälitystä varten .....	74
Ulosottomiehet, veroja ja maksuja perittäessä, heistä annetun asetuksen muuttaminen .....	18
Vaakamestarit, muutos heidän taksaansa .....	57
Vaalilaki, kunnallinen, sen muuttaminen .....	77
Varsasaaren kansanpuisto, sen järjestyssäännöt .....	9
Veistokalustonhoitajat, kansakoulujen, niiden johtosääntö .....	2
Venelaituripaikat, lisäys ja muutos niistä suoritettaviin maksuihin .....	10
Vesijohtolaitos, sen veloittama sakkokorko .....	3
Viranhaltija, kunnan toimesta valtion palvelukseen siirtynyt, hänen oikeu- destaan palvelusajan lukemiseen ikälisän saamista varten annetun valtioneuvoston päätöksen muuttaminen .....	209
Viranhaltijat, heidän eläkesääntönsä muutos .....	1
Virat, palkkasääntöön merkitsemättömät pysyvät, muutokset niiden luokitteluun .....	229
sääntöpalkkaiset, muutokset niiden luokitteluun .....	227
Virat ja toimet, poliisilaitoksen, niistä suoritettavien palkkojen muutokset	11
Virkasääntö, sen 29 §:n 2 mom:n soveltaminen eräissä tapauksissa (raskauden ja synnytyksen vuoksi myönnetty virkavapaus) .....	55
Ylityökorvausmääräykset, niiden täydentäminen .....	8
Äitiysavustukset, niiden suorittaminen talousarvion ulkopuolella .....	67
Äitiysavustus, siinä tarvittavien luontoisavustuserien valmistaminen kaupungin omissa laitoksissa .....	70
Äitiysavustuslaki .....	66
sen toimeenpanoasetus .....	68
sen 2 §:ssä mainittujen tulojen enimmäismäärä eri kuntaryhmissä ..	71
Äitiyshuolto, sen hallinnollisen määrääminen lastensuojelulautakunnan tehtäväksi .....	66
Öljysatama-alue, Herttoniemen, sen palopäällikkö .....	13
sen rakennustarkastaja .....	53

# HELSINGIN KAUPUNGIN KUNNALLINEN ASETUSKOKOELMA

JULKAISSUT

1937. HELSINGIN KAUPUNGIN TILASTOTOIMISTO. N:o 1.

**Sisällys:** 1. Kaasutariffi, s. 1. — 2. Helsingin kaupungin viranpitäjän eläkesäännön 9 §:n 3 mom:n muutos, s. 1. — 3. Helsingin kaupungin kansakoulujen veistokalustonhoitajien johtosääntö, s. 2. — 4. Maksu ulkokuntalaisten hoidosta tuberkuloosihuoltotoimiston alaisissa sairauskodeissa, s. 2. — 5. Sakkokorkoa ja perismipalkkiota koskevien määräysten soveltaminen teknillisten laitosten kantamiin maksuihin, s. 3. — 6. Sakkokorkoa ja perimispalkkiota koskevien määräysten soveltamatta jättäminen huoneenvuokramaksuihin nähden, s. 3. — 7. Maksut tilapäisestä ruokailusta Helsingin kaupunkikunnan sairaaloissa, s. 3. — 8. Helsingin makasiinosakeyhtiön laiturihuoltotariffi, s. 4. — 9. Ylityökorvausmääräysten täydentäminen, s. 8. — 10. Kivinokan (Satama-saaren, Varsasaaren) kansanpuiston järjestyssäännöt, s. 9. — 11. Lisäys ja muutos venelaituripaikoista kaupungin satamissa suoritettaviin maksuihin, s. 10. — 12. Asetus valtion viroista ja toimista suoritettavan palkkauksen perusteista annetun lain täytäntöönpanosta 31 päivänä tammikuuta 1924 annetun asetuksen muuttamisesta, s. 11. — 13. Asetus valtion viroista ja toimista suoritettavan palkkauksen perusteista annetun lain täytäntöönpanosta 31 päivänä tammikuuta 1924 annetun asetuksen muuttamisesta, s. 11. — 14. Asetus henkikirjoituksesta annetun asetuksen 28 §:n kumoamisesta, s. 12. — 15. Valtioneuvoston päätös, koskeva irtolaisten työlaitoksen päiväkustannuksen määräämistä hoidokkia kohden, s. 12.

## 1. Kaasutariffi.

Kaupunginvaltuuston vahvistama helmikuun 10 p:nä 1937.

(Vrt. kunn. as.-kok. 1934 : 44)

Kaupunginvaltuusto päätti mainittuna päivänä vahvistaa alla olevan uuden kaasutariffin noudatettavaksi 19/1 1937 alkavan lukemajakson alusta lukien:

1— 300 m <sup>3</sup> kaasua n. 2 kuukauden mittarinlukemakautena	Smk. 1: 30 m <sup>3</sup> :ltä
301— 900 „ „ „ „ „ „	„ 1: 15 „
901—3,000 „ „ „ „ „ „	„ 1: — „
3,001—6,000 „ „ „ „ „ „	„ 0: 85 „
yli 6,001 „ „ „ „ „ „	„ 0: 70 „

## 2. Helsingin kaupungin viranpitäjän eläkesäännön 9 §:n 3 mom:n muutos.

Kaupunginvaltuuston vahvistama maaliskuun 17 p:nä 1937.

(Vrt. kunn. as.-kok. 1927 : 75)

Kaupunginvaltuusto päätti mainittuna päivänä vahvistaa helmikuun 27 päivänä 1924 vahvistamansa Helsingin kaupungin viranpitäjän eläkesäännön 9 §:n 3 mom:n muutettuna näin kuuluvaksi:

Jos kaupunki ottaa haltuunsa yksityisen omistaman laitoksen tai liikkeen, on kaupunginvaltuuston asiana tutkia, saako ja missä määrin siinä palveleva viranpitäjä, joka pysytetään kaupungin palveluksessa, eläkettä varten lukea hyväkseen aikaisemman palvelusaikansa. Sama olkoon asia, jos viranpitäjä on siirtynyt kaupungin palvelukseen laitoksesta tai liikkeestä, jonka osake-enemmistön kaupunki omistaa.

Helsingin raitiotie- ja omnibusosakeyhtiön palveluksesta kaupungin palvelukseen siirtynyt henkilö on oikeutettu eläkettä varten lukemaan hyväkseen aikaisemman palvelusaikansa. *Kaup. valt. päätös maalisk. 17 p:tä 1937.*

### 3. Helsingin kaupungin kansakoulujen veistokalustonhoitajien johtosääntö.

Kaupunginvaltuuston vahvistama huhtikuun 14 p:nä 1937.

(Vrt. Helsingin kaupunkia koskevat asetukset, s. 1268)

1 §. Helsingin kaupungin kansakouluissa on tarpeellinen määrä veistokalustonhoitajan virkoja, jotka kaupunginvaltuusto perustaa.

2 §. Veistokalustonhoitajan, jonka tulee olla puusepän ammattiin perehtynyt, ottaa virkaan kansakoulujen johtokunta, asianomaisia veistonopettajia kuultuaan.

Kansakoulujen tarkastaja ja taloudenhoitaja määräävät yhdessä ne koulut, joissa veistokalustonhoitaja työskentelee.

3 §. Veistokalustonhoitajan lähimpinä esimiehinä ovat asianomaisten koulujen veistonopettajat, ja hänen toimintaansa valvovat koulujen johtajat ja taloudenhoitaja.

4 §. Veistokalustonhoitajan tehtävänä on pitää kunnossa veistovälineet ja -kalustot hänelle määrättyissä kouluissa.

Veistokalustonhoitajan työvelvollisuus on lukukausien aikana 42 tuntia viikossa. Myös loma-aikana on hänen huolehdittava veistovälineiden ja -kaluston kunnossapidosta ja kunnostamisesta.

### 4. Maksu ulkokuntalaisten hoidosta tuberkuloosihuoltotoimiston alaisissa sairaskodeissa.

Kaupunginvaltuuston vahvistama huhtikuun 14 p:nä 1937.

Kaupunginvaltuusto päätti mainittuna päivänä, että tuberkuloosihuoltotoimiston alaisissa sairaskodeissa kannetaan ulkokuntalaisilta 8 markan maksu vuorokaudelta vuoden 1937 kesäkuun alusta lukien.

## 5. Sakkokorkoa ja perimispalkkiota koskevien määräysten sovelluttaminen teknillisten laitosten kantamiin maksuihin.

Kaupunginhallituksen päätös helmikuun 11 p:ltä 1937.

(Vrt. kunn. as.-kok. 1936 : 84)

Kaupunginhallitus päätti mainittuna päivänä, ettei sakkokorkoa kanneta kaasun- ja sähkönkulutuslaskuista, mutta että vedenkulutuslaskun suorituksen viivästyessä on perittävä 6 %:n viivästyskorko sekä, milloin maksuvelvollinen laiminlyö työ- tai tavaralaskun suorittamisen määräaikana, on perittävä 8 %:n sakkokorko, ja oikeutti samalla teknilliset laitokset olemaan soveltamatta sakkokorkoa sellaisissa erikoistapauksissa, joissa laitokset katsovat pakottavan aiheen siihen olevan.

Vesijohtolaitos on oikeutettu veloittamaan korkoa maksamattomista laskuista vasta kantokuukauden 15 päivästä alkaen. *Kaup. hall. päätös huhtik. 29 p:ltä 1937.*

## 6. Sakkokorkoa ja perimispalkkiota koskevien määräysten soveltamatta jättäminen huoneenvuokramaksuihin nähden.

Kaupunginhallituksen päätös maaliskuun 4 p:ltä 1937.

(Vrt. kunn. as.-kok. 1936 : 84)

Kaupunginhallitus päätti mainittuna päivänä, ettei määräystä sakkokoron ja perimispalkkion vaatimisesta ole sovellettava kaupungille tuleviin huoneenvuokramaksuihin nähden.

## 7. Maksut tilapäisestä ruokailusta Helsingin kaupunkikunnan sairaaloissa.

Kaupunginhallituksen vahvistamat huhtikuun 15 p:nä 1937.

	I luokka.	II luokka.
Kahvi tai tee, puuro tai velli .....	2: —	2: —
Aamiainen .....	6: —	7: —
Päivällinen .....	7: —	8: —
Aamiainen kuukaudelta .....	150: —	180: —
Päivällinen kuukaudelta .....	180: —	210: —
Kaikki ateriat kuukaudelta .....	300: —	360: —

Sairaalan toimenhaltijan perheeseen kuuluvat 15 vuotta nuoremmat lapset suorittavat puolet edellämainituista maksuista.

Kaupungin sairaalain toimenhaltija, jolla ei ole luontoisetuna vahvistettua oikeutta sairaalan ruokaan, ei saa edes tilapäisesti ruokailuun maksuttomasti tai ilman lupaa sairaalan ruokalassa; jos toimenhaltija tai hänen perheensä jäsen haluaa tilapäisesti syödä jonkin aikaa sairaalan ruokalassa, sairaalatarkastaja voi

harkintansa perusteella antaa siihen luvan; päivystävällä tai muuten työvuorossa olevalla lääkäriä, sovittuaan asiasta ennakolta sairaalan toimitsijan kanssa, on oikeus syödä päivittäin yksi tai useampia aterioita sairaalan ruokalassa; jos potilaan omaisille tai toimenhaltijan tilapäiselle vieraalle halutaan valmistaa tilaisuus ruokailmiseen sairaalan ruokalassa, on lupa siihen hankittava sairaalan toimitsijalta, ja on vahvistettu maksu ruoasta ennen ruokailemista suoritettava hänelle ynnä lupatodistus jätettävä ruokalaan. *Sairaalahallituksen kiertokirje huhtik. 21 p:ttä 1937.*

## 8. Helsingin makasiiniosakeyhtiön laiturihuoltotariffi.

Kaupunginvaltuuston vahvistama tammikuun 28 p:nä 1931.

(*Kaupunginhallituksen huhtikuun 29 p:nä 1937 vahvistamin muutoksin*)

(*Vrt. kunn. as.-kok. 1931 : 4*)

### *Maihinottotariffi.*

Tavaroista, jotka otetaan maihin Helsingin makasiiniosakeyhtiön toimesta, välimatkalla, joka ei ole 50 metriä etäämpänä laivan lastiluukusta, veloitetaan maihinottokustannuksista, varastoonpanosta varastohuoneeseen, laiturisuojaan tahi avonaiselle laiturille sekä haltuunottamisesta ja hoidosta alla mainitut maksut, kuitenkin niin, että vähin maksu, joka veloitetaan, on Smk. 7:—.

Maihinotto välittömästi rautatievaunuun suoritetaan välipuheen nojalla.

Tavara laji.	Viite erikoistariffin vastaavaan kohtaan.	Smk. 1000 kiloilta.
Asfaltti, astioissa .....		15:—
» kaakuina .....		17:—
Autot päällyksettä .....	{ a) 1, 2, 3, 4, b) ja c)	
» vankoissa, kiinteissä laatikoissa ....		b) ja c)
Betonirauta, yli 7 metriä pitkä .....		23: 50
Glaubersuola, säkeissä .....		18:—
» irrallinen .....		16:—
Hamppu, pellava ja rohtimet .....		21: 50
Hartsi, astioissa .....		16:—
Hedelmäkorit, Smk. —: 50 kappale		
Herneet, säkeissä .....		18:—
Hiili .....	e)	
Hiilibriketit .....	e)	
Höyhenet, säkeissä .....		25:—
Jauhott, ryynit ja maltaat, säkeissä .....		18:—
Kainiitti, kalkkisuola ja kalkkisalpietari, säkeissä .....		14:—
Kalkkikivi ja liitu, möhkäleinä .....		17:—
Kaolini ja talkki, irrallinen .....		17:—
Kappaletavara .....	b), c) ja g)	22: 50

Tavaralaji.	Viite erikoistariffin vastaavaan kohtaan.	Smk. 1000 kiloilta.
Kaura, säkeissä, joiden paino on vähintään 50 kiloa .....		16: —
» säkeissä, joiden paino on alle 50 kiloa		17: 50
» irrallinen .....	d) ja e)	
Kattoliukset, irralliset .....		21: 50
Kattotiilet .....		21: 50
Kimmet ja pohjat niputettuina .....	tahi f)	26: —
Kipsi, säkeissä .....		16: —
Kivenmurskaajakoneet, päällyksettä .....	{ a) 1, 2, 3, 4, b) ja c)	
Kiviputket .....		24: —
Kloorikalkki, rauta-astioissa .....		15: —
» puuastioissa .....		19: 50
Koksi .....	e)	
Korkki, paaluissa ja säkeissä .....		21: 50
Kylpyammeet Smk. 7: 50 kappale		
Lamput (kääreissä), Smk. —: 50 kääreeltä		
Lannoitusaineet, säkeissä, ei erikseen mainitut		14: —
» irrallaan, ei erikseen maini- tut .....		16: —
Lasihiekka (hopeahiekka), irrallinen .....		16: —
Lasitavarat, irralliset .....	f)	
Lattialaatat, irralliset .....		22: 50
» nipuissa .....		19: 50
Lokomobiilit, päällyksettä .....	{ a) 1, 2, 3, 4, b) ja c)	
Liiseet, säkeissä, joiden paino on 50 kiloa vähempi .....		16: 50
Liitu, irrallinen .....		17: —
Luu jauho, säkeissä .....		15: —
Lumppu, paaluissa .....		21: 50
Maltaanidut, säkeissä, joiden paino on 50 ki- loa vähempi .....		18: —
Marmorilevyt, irralliset .....		37: 50
Ompelukoneet .....		21: 50
Perunat, säkeissä .....		19: —
» irralliset .....		18: —
Pesualtaat, klosetit, W. C.-säiliöt ja viemäri- altaat .....		37: 50
Piki, irrallinen .....		18: 50
Posliinisavi, säkeissä .....		16: —
» irrallinen .....		17: —
Puimakoneet, kaikenlaiset .....	{ a) 1, 2, 3, 4, b) ja c)	
Rauta, yli 7 metriä pitkä .....		23: 50

Tavaralaji.	Viite erikoistariffin vastaavaan kohtaan.	Smk. 1000 kiloilta.
Rauta, tankoina, vasat, pienet kiskot, levyt, kaasuputket ja senkaltaiset .....		21: 50
Rautatiekiskot .....		21: 50
Rehujauhot, säkeissä, joiden paino on vähin- tään 50 kiloa .....		15: —
Rehujauhot, säkeissä, joiden paino on 50 kiloa vähempi .....		16: 50
Rehukakut, säkeissä .....		14: —
» irralliset .....	d)	16: —
Rikki, säkeissä .....		15: —
» irrallinen .....	e)	
Salpietari, säkeissä .....		15: —
Savi, säkeissä .....		15: —
» irrallinen .....		17: —
Sementti, astioissa .....		13: —
» säkeissä .....		15: —
Silli, tynnyreissä .....		16: —
» 1/2 tynnyriä vähemmissä astioissa ...		18: —
Soijarouhe, säkeissä .....		14: —
Sokeri, säkeissä .....		18: —
Sooda, säkeissä .....		15: —
Superfosfaatti, säkeissä .....		14: —
Suola, säkeissä .....		15: —
» hieno, irrallinen .....	d) ja e)	
» karkea, » .....	d) ja e)	
Sälpä, säkeissä .....		16: —
Takkirauta .....		13: —
Tiilet, tulenkestävät .....		18: —
Tuomaskuona, säkeissä .....		14: —
Tynnyrinvanteet, niputettuina .....	tahi f)	37: 50
Vesijohtoputket .....		21: 50
Viemäriputket, valurautaiset .....		21: 50
Vilja, säkeissä .....	d)	16: —
» irrallinen .....	d) ja e)	
Virna, säkeissä .....		15: —
Vuodat, kuivat ja suolatut, irrallaan .....	d) ja g)	21: 50
Öljy, astioissa .....		16: —

Kaup.hall. päätös huhtik. 29 p:nä 1937.

### Erikoistariiffi.

a) Autobiilien, lokobiilien ja kivenmurskaajakoneiden, jotka eivät ole vankoissa laatikoissa, maihinotosta veloitetaan:

1:o Smk. 35: — yksiköltä painon ollessa alle 900 kg  
2:o » 80: — » » » enint. 2,000 kg



3:o Smk.	70: —	—	yksiköltä,	painon	ollessa	enint.	2,000 kg	Talinnan
								laivasta
4:o »	105: —	»	»	»	»	yli	2,000 »	ja enint.
								3,000 kg
5:o »	150: —	»	»	»	»	»	3,000 »	

Kaup.hall. päätös huhtik. 29 p:ltä 1937.

b) Tavarasta, joka vaatii poikkeuksellisia toimenpiteitä, kuten sellaisista, joiden yksikköpaino on yli 2,000 kiloa, niin myös näyteakkuinoista ja niihin verrattavista tavaroista veloitetään, painosta riippumatta, purkauksesta laivan ruumasta laivan vierelle ja kuormaamisesta laivaan Smk. 20: — 1,000 kilolta sekä maihinotosta kuin myös kuljetuksesta laiturille laivan vierelle laivaa kuormattaessa Smk. 22: — 1,000 kilolta. Sellainen työ voidaan, olosuhteiden niin vaatiessa, suorittaa tuntityönä. Viimemainitussa tapauksessa veloitetaan, paitsi nostokurkivuokraa, työkulut 20 % lisäyksellä.

Tavarayksiköstä, jonka paino on yli 2,000 kiloa, veloitetään edellämainittujen maksujen lisäksi nostokurkivuokra.

Maihinotettaessa laivan nostovinttureilla veloitetään maksut 50 % koroituksella edellämainittuja yksikköhintoja sovellettaessa.

c) Tavarasta, josta laivan päällikkö on pidättänyt itselleen oikeuden maksuttomaan purkaukseen, veloitetään tavaran vastaanottajalta maihinottomaksun lisäksi purkaukset ruumasta laivan sivulle.

d) Lastin punnitus maihinoton yhteydessä toimitetaan vain laivanisännistön, päällikön tahi hänen asiamiehensä suostumuksella.

Lastin punnituksesta laivan sivulla veloitetään lisämaksua Smk. 2: 50 kultakin 1,000 kilolta. Kaup.hall. päätös huhtik. 29 p:ltä 1937.

e) Kivihiili, koksi, hiilibriketit ja muu suurempina määrinä purettava irtomainen tavara maihinotetaan erikoissopimuksen nojalla.

f) Viitesarekkeessa kirjaimella f merkittyjen tavaroiden maihinotto suoritetaan tuntityönä, jolloin veloitetään, paitsi nostokurkivuokraa, työkulut 20 % lisäyksellä.

g) Tavara, jonka käsittely ja varastossapito on poikkeusmääräysten alainen, kuljetetaan säilytyspaikkaan, jonka viranomaiset tätä tarkoitusta varten osoittavat, ja veloitetään kuljetus- ja muut siitä aiheutuvat kulut erikseen.

Hedelmät ja muu arka tavara, joka maihinotetaan kylmänä vuodenaikana, kuljetetaan viranomaisten osoittamaan lämmitettyyn varastosuojaan. Kuljetuskustannukset ja muut sen yhteydessä olevat kulut veloitetään erikseen.

#### *Muiden tehtävien ja toimeksisaantien tariffi.*

Muista tavaranomistajan määräyksistä tahi hänen etujensa vuoksi suoritetuista töistä, kuten lajittelusta, punnituksesta, uudelleen tapuloimisesta, tavarapääillyksen korjaamisesta, rautatievaunujen purkauksesta ja kuormaamisesta, vartioinnista y. m. veloitetään työ-

N:o 8 (jatk.)

kulut 20 % lisäyksellä, kuitenkin niin, että vähin maksu, joka veloitetaan on Smk. 5:—.

Tavarain siirrosta varastohuoneesta, laiturisuojusta tahi avonaiselta laiturilta, kun siirto tehdään Helsingin makasiiniosakeyhtiön laiturihuoltoa koskevien yleisten sääntöjen 7 §:n nojalla, veloitetaan, kun kuljetus suoritetaan automobiilillä tahi muulla senkaltaisella kuljetusneuvolla:

tullipakkahuoneeseen ..... Smk. 60:— kultakin 1,000 kilolta  
yleiseen varastoon ..... » 50:— » » »

Kun kuljetus suoritetaan miesvoimin, veloitetaan työkulut 20 % lisäyksellä.

Vähin maksu, joka veloitetaan kuljetuksesta, on Smk. 7:—.

Kun tavara suojataan tavarapeitteellä, veloitetaan tavarapeitevuokra Smk. 7: 50 peitteeltä 12 tunnin ajalta, jolloin kukin alkanut 12 tunnin osa luetaan kokonaiseksi.

Vähin maksu, joka veloitetaan tavarapeitteeltä, on Smk. 15:—.

Todistuksesta, joka annetaan tavaranomistajan pyynnöstä, on maksu Smk. 10:—.

Tavaranomistajan puolesta suoritetuista käteisistä maksuista veloitetaan vuotuista korkoa 8 sadalta.

Juhannus-, joulun- ja uudenvuoden-, pitkäperjantai-, pääsiäis- ja helluntaiaattopäivinä tehdään työtä vain päivällislomaan saakka. Yliaikatyöstä veloitetaan laissa säädetyllä tavalla.

Odotusajalta, jota yhtiö tahi sen väki ei ole aiheuttanut, veloitetaan erikseen.

Vahvistaessaan ylläolevan laiturihuoltotariffin kaupunginvaltuusto samalla päätti jättää kaupunginhallituksen tehtäväksi vahvistaa vastedes ehkä tarvittavat muutokset siihen.

## 9. Ylityökorvausmääräysten täydentäminen.

Kaupunginhallituksen päätös toukokuun 7 p:itä 1937.

(Vrt. kunn. as.-kok. 1933 : 7)

Kaupunginhallitus päätti mainittuna päivänä täydentää helmikuun 16 päivänä 1933 vahvistamiensa ylityökorvausmääräysten 2 kohtaa siten, että ylityökorvauksen suuruutta laskettaessa viranhaltijan kuukausipalkka jaetaan 200:lla, milloin päivittäinen työaika on 8 tuntia tai enemmän.

## 10. Kivinokan (Satamasaaren, Varsasaaren) kansanpuiston järjestyssäännöt.

Kilteistölautakunnan vahvistamat maaliskuun 22 p:nä 1937.

(Vrt. kunn. as.-kok. 1934 : 77)

Mahdollisimman suuren viihtyisyyden aikaansaamiseksi Kivinokan (Satamasaaren, Varsasaaren) kansanpuiston oleskelu- ja leiriytymisalueella on välttämätöntä noudattaa seuraavia ohjeita ja määräyksiä:

1) Kansanpuistoalueella saa leiriytyä vain toukokuun 15 ja syyskuun 15 päivien välisenä aikana. Ennen tätä aikaa alueelle ei saa pystyttää majoja, teltoja tai niiden osia. Määräajan päätyttyä on majat ja teltat poistettava, muussa tapauksessa ne siirtyvät kaupungin omiksi. Jos majan tai teltan alustoja tai muita osia on asianomaisella luvalla säilytetty alueella määrätystä paikasta yli talven, on ne hävittämisen uhalla viimeistään seuraavan vuoden kesäkuun 15 päivään mennessä asetettava paikoilleen tai toimitettava pois alueelta.

2) Leirialueelle saa pystyttää vain kangas-, pahvi-, puukuitulevyistä tai muusta sentapaisesta aineesta rakennettuja teltoja tai majoja, ja on niiden suurin sallittu pituus 250, leveys 230 ja korkeus 210 senttimetriä.

3) Maja tai telta on sijoitettava niin, ettei se tuota häiriötä muille. Leiripaikkojen valinnassa, majojen ja teltojen pystyttämisessä ja niiden välisten etäisyyksien määrittämisessä on noudatettava kaitsijan ja järjestysmiesten ohjeita ja määräyksiä. Kasvavia oksia, sammalta tai kaislaa ei saa kiskoa alustaksi. Kesäksi luovutettu leiripaikka ei oikeuta saamaan samaa paikkaa seuraavana kesänä, ellei asiasta ole erikseen sovittu.

4) Kansanpuistoalueella on noudatettava puhtautta ja hyviä tapoja eikä siellä saa esiintyä häiritsevästi tai päihtyneenä. Kello 23:n ja 7:n välisenä aikana on kaikenlainen meluaminen, äänekäs keskustelu, laulu ja soitto kiellettyä. Jokaisen leiriytyneen velvollisuutena on pitää oma leiripaikkansa majoineen siistinä. Paperi y. m. jätteet on korjattava niitä varten varattuihin säiliöihin tai rikkatunkiolle. Ruoanjätteitä, peltirasioita, särkyneitä pulloja t. m. s. ei saa heittää mereen.

5) Leiripaikkaa ei saa myydä tai vuokrata toiselle. Leiriytyneitten tulee vaadittaessa ilmoittaa täydellinen nimensä ja osoitteensa alueen kaitsijalle.

6) Kaivovettä on käytettävä säästeliäästi. Kaivoja ei saa käyttää ruoan säilytyspaikkoina eikä niiden kantta tai lähistöä pesupaikkana.

7) Alusten kiinnittämisessä alueen laitureihin ja muuallekin, on noudatettava mahdollisesti annettavia erikoismääräyksiä tai kaitsijan antamia ohjeita. Asiaton oleskelu laivasilloilla ja niiden käyttäminen uima- ja kalastuspaikkoina on kiellettyä. Uimapaikoilla on noudatettava niitä varten vahvistettuja erikoismääräyksiä.

8) Alueella on noudatettava luonnonsuojelua niin kasvillisuuteen kuin eläimiin nähden. Kukkien poimiminen, oksien taittaminen samoin kuin istutusten ja suojustettujen nurmikoiden talleaminen tai vaatteiden asettaminen niille tai puiden oksille on kiellettyä. Erityisesti on varottava häiriön tuottamista alueen linnuille ja niiden pesien vahingoittamista. Koiria tai muita eläimiä ei saa tuoda alueelle.

9) Tulenteko on sallittua vain priimuskeittiötä käytettäessä. Jokainen on velvollinen huolellisesti käsittelemään tulta ja hehkuvia esineitä.

10) Julkisten kokousten ja huvien pitäminen, kaupustelu, mainoslehtien jakelu ja kaikenlainen rahapeli on kiellettyä, samoin myös pyöräily, ratsastus sekä auto- ja muu ajelu ilman erikoislupaa. Pallopelit ja muu urheilu eivät ole sallittuja sellaisilla paikoilla, missä ne voivat aiheuttaa häiriötä ja vaaraa yleisölle.

11) Kaupunki ei vastaa varkauden johdosta tai muulla tavoin hukkaan joutuneesta omaisuudesta. Löytötavarat pyydetään jättämään alueen kaitsijalle, jolta myös voidaan tiedustella kadonneita esineitä. Ensiavun saantia varten käännyttäkään samoin kaitsijan puoleen.

12) Henkilö, joka ei noudata näiden järjestyssääntöjen määräyksiä, poistetaan alueelta. Vahingonteosta ja ilkevallasta saatetaan syyllinen vastuuseen.

Alueen henkilökunta on velvollinen valvomaan järjestystä ja turvallisuutta alueella ja sen antamia määräyksiä on ehdottomasti noudatettava.

13) Mahdolliset valitukset ja kyselyt on tehtävä alueen kaitsijalle tai kaupungin kansanpuistojen isännöitsijälle.

## 11. Lisäys ja muutos venelaituripaikoista kaupungin satamissa suoritettaviin maksuihin.

Satamalautakunnan päätös huhtikuun 13 p:ltä 1937.

(Vrt. kunn. as.-kok. 1927 : 55)

Satamalautakunta päätti mainittuna päivänä, että Humallahden venepaikoista, joilla on peräkiinnikkeet, kannetaan 200 markkaa kesältä, paikoista, joilla ei ole peräkiinnikkeitä, 100 markkaa kesältä.

Samalla lautakunta päätti, että niistä veneistä, joilla on numeroitu paikka, ei kanneta enää n. s. numerolaattamaksua, ja että veneistä, joilla ei ole numeroitua paikkaa, kannetaan rekisteröimismaksuna 17 markkaa.

**12. Asetus valtion viroista ja toimista suoritettavan palkkauksen perusteista annetun lain täytäntöönpanosta 31 päivänä tammikuuta 1924 annetun asetuksen muuttamisesta.**

Annettu helmikuun 26 p:nä 1937. (Lyhennysöte)

(Suomen as.-kok. 1937 : 107)

(Vrt. kunn. as.-kok. 1936 : 49)

Valtiovarainministeriön esittelystä muutetaan noudatettavaksi, mikäli ei joissakin tapauksissa ole toisin määrätty, kuluvan vuoden alusta, valtion viroista ja toimista suoritettavan palkkauksen perusteista annetun lain täytäntöönpanosta 31 päivänä tammikuuta 1924 annetun asetuksen 3 ja 13 § sellaisina kuin ne ovat 29 päivänä toukokuuta 1936 annetussa asetuksessa, 3 § kuitenkin vain jäljempänä lueteltavien virkojen ja toimien kohdalta, seuraavasti:

**3 §.** -----

*VI palkkaustuokka: 63,000 markkaa.*

Helsingin poliisimestarin lainopillinen apulainen ja poliisimestarin apulainen.

*XII palkkaustuokka: 36,000 markkaa.*

Helsingin poliisilaitoksen apulaissihteeri.

*XIII palkkaustuokka: 33,000 markkaa.*

Helsingin poliisilaitoksen tuntomerkkitoimiston, tutkintotoimiston, tiedonantotoimiston ja passitoimiston johtaja sekä taloudenhoitaja ja nuorempi komisario.

**13 §.** -----

**13. Asetus valtion viroista ja toimista suoritettavan palkkauksen perusteista annetun lain täytäntöönpanosta 31 päivänä tammikuuta 1924 annetun asetuksen muuttamisesta.**

Annettu toukokuun 28 p:nä 1937. (Lyhennysöte)

(Suomen as.-kok. 1937 : 234)

(Vrt. kunn. as.-kok. 1936 : 49)

Valtiovarainministerin esittelystä muutetaan, noudatettavaksi kuluvan vuoden huhtikuun alusta, valtion viroista ja toimista suoritettavan palkkauksen perusteista annetun lain täytäntöönpanosta 31 päivänä tammikuuta 1924 annetun asetuksen 3 § sellaisena kuin se on 29 päivänä toukokuuta 1936 annetussa ja 26 päivänä helmi-

kuuta 1937 muutetussa asetuksessa, jäljempänä lueteltavien virkojen ja toimien kohdalta, seuraavasti:

*XXI palkkausluokka: 19,500 markkaa.*

-----  
Helsingin poliisilaitoksen vanhempi kirjuri.  
-----

*XXII palkkausluokka: 18,000 markkaa.*

-----  
Helsingin poliisilaitoksen nuorempi kirjuri ja vanhempi hoitajatar.  
-----

*XXIII palkkausluokka: 16,800 markkaa.*

-----  
Helsingin poliisilaitoksen nuorempi hoitajatar.  
-----

#### 14. Asetus henkikirjoituksesta annetun asetuksen 28 §:n kumoamisesta.

Annettu maaliskuun 5 p:nä 1937.

(Suomen as.-kok. 1937 : 123)

(Vrt. Helsingin kaupunkia koskevat asetukset, s. 424)

Sisäasiainministerin esittelystä kumotaan henkikirjoituksesta 10 päivänä huhtikuuta 1894 annetun asetuksen 28 §.

#### 15. Valtioneuvoston päätös, koskeva irtolaisten työlaitoksen päiväkustannuksen määräämistä hoidokkia kohden.

Annettu huhtikuun 22 p:nä 1937.

(Suomen as.-kok. 1937 : 171)

Valtioneuvosto on, sosiaaliministeriön esittelystä, 17 päivänä tammikuuta 1936 annetun irtolaislain 41 §:n 5 momentissa olevan säännöksen nojalla sekä huomioonottaen irtolaisen pitämisestä työlaitoksessa aiheutuvien kustannusten laskemisesta ja tilityksestä sekä niiden korvauksen maksamisesta 17 päivänä joulukuuta 1936 annetun valtioneuvoston päätöksen 1 §:ssä määrätty perusteet, määrännyt, että se päiväkustannus, jonka perusteella kunta on velvollinen suorittamaan valtiolle tai valtio on velvollinen kunnalle suorittamaan edellämainitussa lainkohdassa säädetyn korvauksen irtolaisen pitämisestä työlaitoksessa aiheutuvista kustannuksista, on vuosilta 1937, 1938 ja 1939 oleva kolmekymmentä markkaa.

# **HELSINGIN KAUPUNGIN KUNNALLINEN ASETUSKOKOELMA**

JULKAISSUT

**1937. HELSINGIN KAUPUNGIN TILASTOTOIMISTO. N:o 2.**

**Sisälllys:** 16. Helsingin kaupungin palopäällikön määrääminen Herttoniemen öljysatama-alueen palopäälliköksi, s. 13. — 17. Helsingin kaupungin sairaalain sääntöjen 15 §:n muutos, s. 13. — 18. Helsingin kaupungin-orkesterin järjestyssääntö, s. 15. — 19. Muutos taksaan Helsingin kaupungin teurastamon lihantukku-myntihallin halli-, myynti- y. m. maksujen laskemiseksi, s. 16. — 20. Ratsastusstadionin hallinto ja käyttö, s. 16. — 21. Nosturitaksan muutos, s. 17. — 22. Muutos 1 §:ään 29 päivänä elokuuta 1929 annetussa sisäasiainministeriön päätöksessä, joka sisältää tarkemmat määräykset elokuvanäytännöistä 19 päivänä heinäkuuta 1929 annetussa asetuksessa säädetyistä tai edellytetyistä turvallisuustoimenpiteistä sekä muusta asetuksen soveltamisesta ja valvonnasta, s. 17. — 23. Asetus ulosottomiehistä veroja ja maksuja perittäessä annetun asetuksen muuttamisesta, s. 18. — 24. Laki merimieshuoneiden lakkauttamisesta, s. 19. — 25. Laki terveydenhoitolain 18 §:n muuttamisesta, s. 20.

## **16. Helsingin kaupungin palopäällikön määrääminen Herttoniemen öljysatama-alueen palopäälliköksi.**

Uudenmaan läänin maaherran päätös toukokuun 12 p:ltä 1937.

Uudenmaan läänin maaherra on mainittuna päivänä, nojautuen kesäkuun 22 päivänä 1933 annetun palolain 28 §:ään, vahvistanut allaesitetystä määräyksestä ilmenevän Helsingin kaupungin ja Helsingin maalaiskunnan välisen sopimuksen olemaan voimassa toistaiseksi eli kunnes siitä toisin määrätään:

Helsingin kaupungin ja Helsingin maalaiskunnan valtuustojen päätösten mukaisesti määrätään täten Helsingin kaupungin palopäällikkö toimimaan Herttoniemen öljysatama-alueen palopäällikkönä.

Tästä määräyksestä aiheutuvat kustannukset suorittaa Helsingin kaupunki maalaiskunnan ottamatta niihin osaa.

Kaupunginvaltuusto päätti tammikuun 23 päivänä 1935 tehdä Helsingin maalaiskunnalle asiaa koskevan ehdotuksen, jonka maalaiskunnan kunnanvaltuusto huhtikuun 29 päivänä s. v. hyväksyi.

## **17. Helsingin kaupungin sairaalain sääntöjen 15 §:n muutos.**

Kaupunginvaltuuston vahvistama kesäkuun 2 p:nä 1937.

*(Vrt. kunn. as.-kok. 1925 : 56)*

Kaupunginvaltuusto päätti mainittuna päivänä muuttaa loka-kuun 28 päivänä 1925 vahvistamiensa Helsingin kaupungin sairaalain sääntöjen 15 §:n näin kuuluvaksi:

N:o 17 (jatk.)

**15 §.** Sairaalatarkastajan tulee olla perehtynyt taloudellisiin ja kaupallisiin toimiin sekä, mikäli mahdollista, laillistettu lääkäri. Sairaalatarkastajalla ei ole oikeutta harjoittaa yksityistä lääkärintointia.

Sairaalatarkastajan valitsee kaupunginvaltuusto viran oltua sairaalahallituksen toimesta hallitukselta haettavana ja sen annettua lausuntonsa hakijoista.

Sairaalatarkastaja on sairaalahallituksen alainen ja avustaa hallitusta sen tehtävissä. Hänen on toimitettava tarkastuksia sairaalahallituksen alaisissa sairaaloissa ja laitoksissa ja tällöin valvottava, että laeissa ja asetuksissa olevia tai muuten annettuja määräyksiä asianmukaisesti noudatetaan ja että viranhaltijat täyttävät velvollisuutensa. Hänellä on oikeus saada viranhaltijoilta pyytämäänsä tietoja.

Jos ilmaantuu epäkohtia, joita ei heti sairaalatarkastajan kehoituksesta korjata, tulee hänen viipymättä tehdä tästä suullinen ilmoitus sairaalahallituksen puheenjohtajalle.

Sairaalatarkastajan on johdettava sairaalahallituksen alaisten sairaaloiden ja laitosten hallintoa, mikäli se ei nimenomaan kuulu sairaalain johtajien tehtäviin, sekä edistettävä niiden tarkoituksenmukaista hoitoa ja kehitystä.

Sairaalatarkastaja toimii esittelijänä sairaalahallituksen kokouksissa ja on hallituksen toimeenpaneva virkamies. Hänellä on oikeus ottaa osaa keskusteluihin sairaalahallituksessa, tehdä ehdotuksia sekä saada päätöksestä poikkeava mielipiteensä merkityksi pöytäkirjaan.

Sairaalatarkastajan tulee erityisesti:

- 1) johtaa sairaalahallituksen kansliaa sekä laatia ehdotus hallituksen vuosikertomukseksi selvityksineen sairaalain taloudellisesta hallinnosta ja toiminnasta;
- 2) olla arkipäivisin sairaalahallituksen määrämänä aikoina hallituksen kansliassa virka-asioissa tavattavana;
- 3) ilmoittaa sairaalahallituksen puheenjohtajalle kokousten välillä sattuneista tärkeistä asioista, jotka vaativat pikaista ratkaisua;
- 4) johtaa ja valvoa toimitsijain töitä;
- 5) ottaa toimeen ja siitä vapauttaa sairaalain taloudellisen hallinnon alaiset sääntöpalkkaiset viranhaltijat, joita ei hallitus ota toimeen, sekä vahvistaa heidän kesälomiensa järjestely;
- 6) kiinnittää erityistä huomiota siihen, että tarvikkeita sairaaloita varten hankitaan yhteisostoilla;
- 7) esittää sairaalahallituksen hyväksyttäväksi suurehkot tarvikkeiden ja kaluston hankintasopimukset;
- 8) tehdä sairaalahallitukselle ehdotuksia uusien kalustoesineiden ostamisesta, ollen hänellä kuitenkin oikeus hankkia vähäpätöiset kalustusesineet, joita kiireellisesti tarvitaan;
- 9) huolehtia sairaalain kiinteistöjen, palosuojeluvälineiden, kaluston ja varusesineiden hoidosta ja valvonnasta sekä tarkastaa ne, panna toimeen tarpeelliset korjaukset ja päättää kaluston ja varusesineiden käytännöstä poistamisesta;



10) ottaa osaa rakennustoimiston vuosittain toimeenpanemiin sairaalarakennusten tarkastuksiin, sekä tehdä hallitukselle ehdotuksia suuria korjauksia ja muutoksia koskevista töistä;

11) huolehtia, että laaditaan keskeytymätöntä tilastoa sairaalain taloudellisesta hallinnosta ja toiminnasta;

12) päättää sairaaloissa valmistettujen tuotteiden, syntyneiden jätteiden y. m. s. myynnistä;

13) tehdä ruokajärjestystä koskevia ehdotuksia ja tarkastaa ruokajärjestyksen käytäntöön soveltamista;

14) päättää oikeudesta ruokailta sairaalain ruokasaleissa vahvistettua maksua vastaan sekä edustusluvan myöntämisestä sairaaloille;

15) laatia saapuneiden tietojen perusteella ja neuvoteltuaan sairaalain johtajien ja toimitsijoiden kanssa ehdotus talousarvioksi tulevaa vuotta varten;

16) valvoa sairaaloille myönnettyjen määrärahojen käyttöä; sekä

17) suorittaa yleensä ne tehtävät, jotka hallitus hänelle antaa, ja noudattaa, mitä hallitus hänen virkatoiminnastaan määrää.

Sairaalatarkastajan velvollisuuksista sairaalain tiliviraston valvojana on erikseen säädetty.

## 18. Helsingin kaupunginorkesterin järjestyssääntö.

Musiikkilautakunnan vahvistama kesäkuun 2 p:nä 1937.

(Vrt. Helsingin kaupunkia koskevat asetukset, s. 1334)

1 §. Helsingin kaupunginorkesterin jäsenet ovat Helsingin kaupungin virkasäännön ja kaupunginorkesterin johtosäännön alaisia sekä ovat velvollisia noudattamaan niitä määräyksiä, jotka sisältyvät mainittuihin sääntöihin ynnä tähän järjestyssääntöön tahi joita asianomaiset ylemmät viranomaiset heille antavat.

2 §. Kunkin soittokauden alussa valitsevat orkesterin jäsenet keskuudestaan luottamusmiehistönsä, n. k. valtuuskunnan, johon kuuluu kolme varsinaista ja kaksi varajäsentä ja jonka tehtävänä on tarpeen tullen edustaa orkesterin jäsenistöä, sovitella orkesterin jäsenten keskuudessa ilmenevät erimielisyydet ja olla välittäväenä elimenä musiikkilautakunnan ja orkesterin jäsenten kesken.

Jos valtuuskunnassa ilmaantuu eriäviä mielipiteitä, on enemmistön mielipide ratkaiseva.

Valtuuskunnan jäsenten vaalista on musiikkilautakunnalle viipymättä ilmoitettava.

3 §. Kaupunginorkesterin jäsenet ovat velvolliset osallistumaan niihin harjoituksiin ja esiintymistilaisuuksiin, joita musiikkilautakunta toimeenpanee tahi joihin orkesteri tai sen osa (vähintään 22 jäsentä tahi, jousiorkesterista kysymyksen ollen, vähintään 16 jäsentä) annetaan käytettäväksi sekä tällöin noudattamaan niitä oh-

jeita, joita asianomaiset johtajat tahi heidän sijaisensa taiteellisessa suhteessa antavat.

4 §. Orkesterin jäsenen on hyvissä ajoin saavuttava harjoitukseen ja esiintymistilaisuuksiin. Esteen ilmaantuessa on siitä ajoissa järjestysmiehelle ilmoitettava.

5 §. Poikkeustapauksissa voi orkesterin jäsen saada asianomaiselta johtajalta vapautuksen yksityisestä harjoituksesta tai esiintymistilaisuudesta, mutta tulee johtajan sitä ennen hankkia orkesterin valtuuskunnan ja järjestysmiehen lausunto asiassa.

Pitempiaikaisen virkaloman myöntäminen on musiikkilautakunnan asia.

6 §. Sairaustapauksessa on, jos järjestysmies sitä vaatii, lääkärintodistus heti hankittava. Jos sairaus kestää kolmea päivää kauemmin, on sairausloma-anomus lääkärintodistuksineen viipymättä toimitettava musiikkilautakunnalle.

7 §. Jos orkesterin jäsen saattaa itsensä syypääksi myöhästymiseen tahi laiminlyö harjoituksen tai esiintymistilaisuuden taikka häiritsee orkesteria sen työssä, on järjestysmiehen siitä viipymättä ilmoitettava intendentille, jonka, jos hän katsoo tarpeelliseksi, tulee siitä ilmoittaa musiikkilautakunnalle.

8 §. Milloin orkesterin jäsen katsoo syytä olevan kääntyä musiikkilautakunnan puoleen joko kärsimänsä vääryyden tai muun asian takia, liittäköön esitykseensä orkesterin valtuuskunnan lausunnon asiassa.

## 19. Muutos taksaan Helsingin kaupungin teurastamon lihan- tukkumyyntihallin halli-, myynti- y. m. maksujen laskemiseksi.

Kaupunginvaltuuston vahvistama kesäkuun 16 p:nä 1937.

(Vrt. kunn. as.-kok. 1933: 67)

Kaupunginvaltuusto päätti mainittuna päivänä tehdä marraskuun 22 päivänä 1933 vahvistamaansa taksaan Helsingin kaupungin teurastamon lihan- ja tukkumyyntihallin halli-, myynti- y. m. maksujen laskemiseksi sellaisen muutoksen, että myyntimaksu hevosista ja alle 20 kiloa painavista vasikoista on 5 penniä kiloilta. Samalla kaupunginvaltuusto määräsi, että tämä muutos astuu voimaan heinäkuun 7 päivänä 1937.

## 20. Ratsastusstadionin hallinto ja käyttö.

Kaupunginvaltuuston päätös kesäkuun 16 p:nä 1937.

Kaupunginvaltuusto päätti mainittuna päivänä jättää Ratsastusstadionin hallinnon, hoidon ja käytön kiinteistölautakunnan tehtäväksi, ollen kentän hallintaan ja sen luovutukseen nähden noudatettava samoja periaatteita, mitkä ovat vahvistetut kaupungin urheilukenttiä varten.

## 21. Nosturitaksan muutos.

Satamalautakunnan vahvistama toukokuun 26 p:nä 1937.

(Vrt. kunn. as.-kok. 1935 : 15)

Satamalautakunta päätti mainittuna päivänä muuttaa huhtikuun 30 päivänä 1935 vahvistamansa nosturitaksan kappaletavaraa koskevan osan kuulumaan seuraavasti:

### Taksa II.

Katajanokan Rahapajanlaiturilla sijaitsevat  
2.5 ja 5 tonnin nosturit.

### Kappaletavaraa.

Vakinaisena työaikana:

Tavaran paino enintään 2.5 tonnia, Smk. 40: — jokaiselta alkavalta tunnilta.  
 » » yli 2.5 tonnin, » 75: — » » » » » »  
 Yhdeltä nostolta korkeintaan 2.5 tonnia, Smk. 25: —, jos siihen ei mene aikaa  
 enemmän kuin puoli tuntia.  
 » » yli 2.5 tonnin, Smk. 50: —, jos siihen ei mene aikaa enemmän  
 kuin puoli tuntia.

Ylimääräisenä työaikana on lisämaksu:

Kahdelta ensimmäiseltä tunnilta Smk. 5: — jokaiselta alkavalta tunnilta.  
 Seuraavilta tunneilta 10: — » » » » » »

22. Muutos 1 §:ään 29 päivänä elokuuta 1929 annetussa sisäasiainministeriön päätöksessä, joka sisältää tarkemmat määräykset elokuvanäytännöistä 19 päivänä heinäkuuta 1929 annetussa asetuksessa säädetyistä tai edellytetyistä turvallisuustoimenpiteistä sekä muusta asetuksen soveltamisesta ja valvonnasta.

Sisäasiainministeriön päätös huhtikuun 26 p:nä 1937.

(Suomen as.-kok. 1937 : 178)

(Vrt. kunn. as.-kok. 1929 : 28)

Filmiteknillisen lautakunnan esityksestä sisäasiainministeriö on muuttanut 29 päivänä elokuuta 1929 antamansa edellä mainitun päätöksen 1 §:n näin kuuluvaksi:

1 §. Elokuvakone on varustettava sellaisilla palokaseteilla, jotka filmin syttyessä tehokkaasti estävät tulen levenemisen keloilla oleviin filmeihin. Palokasetit on pidettävä suljettuina, paitsi filmiä vaihdettaessa tai katkennutta filmiä yhteen liitettäessä, eikä niitä saa avata, jos filmi on syttynyt palamaan. Lisäksi tulee koneessa olla sekä itsestään toimiva että käsin hoidettava suojeluslaite, joka estää filmin syttymästä koneen pysähtyessä tai filmin katketessa.

Elokuvakoneessa älköön käytettävä muuta valoa kuin sähkövaloa, eikä myöskään suurempia filmikeloja kuin sellaisia, joihin mahtuu korkeintaan 600 metriä filmiä.

Mikäli nykyään käytössä olevissa elokuvakoneissa ei ole tämän päätöksen edellyttämiä filmikeloja, on koneet 1 päivään syyskuuta 1937 mennessä varustettava tämän päätöksen mukaisilla keloilla.

### 23. Asetus ulosottomiehistä veroja ja maksuja perittäessä annetun asetuksen muuttamisesta.

Annettu toukokuun 28 p:nä 1937.

(Suomen as.-kok. 1937 : 231)

(Vrt. kunn. as.-kok. 1927 : 14)

Oikeusministerin esittelystä muutetaan ulosottomiehistä veroja ja maksuja perittäessä 4 päivänä maaliskuuta 1927 annetun asetuksen 4 ja 8 § näin kuuluviksi:

4 §. Tässä asetuksessa tarkoitettujen verojen ja maksujen perimistä on pyydetävä 1 §:ssä mainitulta sen paikkakunnan viranomaiselta, jossa ne on maksettaviksi pantu. Valtion, kuntien ja seurakuntien kantoviranomaisilla on kuitenkin oikeus, milloin sellaisia varoja on perittävä muulla paikkakunnalla, pyytää virka-apua suoraan tämän paikkakunnan asianomaiselta ulosottomieheltä.

Milloin kysymyksessä olevien verojen tai maksujen perimistä on pyydetty sen paikkakunnan ulosottomieheltä, jossa ne on maksettaviksi pantu, mutta maksuvelvollista ei siellä tavata, tulee sanotun ulosottomiehen pyytää virka-apua verojen tai maksujen perimistä varten suoraan sen paikkakunnan ulosottomieheltä, missä maksuvelvollinen oleskelee, jollei 1 momentissa mainittu kantoviranomainen ole ilmoittanut, että virka-apua ei ole pyydetävä. Älköön kuitenkaan erityinen ulosottomies, joka on määrätty perimään ainoastaan kunnallisia tai kirkollisia veroja ja maksuja jossakin kunnassa tai seurakunnassa, pyytäkö toisen paikkakunnan ulosottomieheltä tässä edellä mainittua virka-apua, vaan tehköönsä asiasta ilmoituksen asianomaiselle kantoviranomaiselle. Sellainen erityinen ulosottomies älköön myöskään antako virka-apua hänen toiminta-alueensa ulkopuolella maksettaviksi pantujen kunnallisten tai kirkollisten verojen tahi maksujen perimistä varten.

8 §. Kun ulosotonhaltija on määrännyt ulosottomiehen, joka saa periä tässä asetuksessa tarkoitettuja veroja ja maksuja, ilmoitukseen määräyksestä kirjallisesti oikeusministeriölle. Ilmoituksen tulee sisältää tieto ulosottomiehen nimestä ja ammatista tai arvonimestä sekä toiminta-alueesta ja osoitteesta, niin myös, milloin määräys on määrääjäksi annettu, tästä ajasta. Jos määräys peruutetaan tahi muuten lakkaa, on sekin ilmoitettava.

Jokaisen vuoden alussa on virallisessa lehdessä julkaistava 1 momentissa mainittujen ilmoitusten mukaisesti oikeusministeriössä

laadittu luettelo kaikista ulosottomiehistä, joilla silloin on määräys. Ne lehden numerot, joissa luettelo ja tiedot ovat, lähetetään kaikille ulosottomiehille.

Mitä 1 ja 2 momentissa on säädetty, älköön sovelletako, kun on kyymys erityisestä ulosottomiehestä, joka on määrätty perimään ainoastaan kunnallisia tai kirkollisia veroja tahi maksuja jossakin kunnassa taikka seurakunnassa.

Tämä asetus tulee voimaan 1 päivänä lokakuuta 1937.

## 24. Laki merimieshuoneiden lakkauttamisesta.

Annettu kesäkuun 4 p:nä 1937.

(Suomen as.-kok. 1937 : 257)

(Vrt. Helsingin kaupunkia koskevat asetukset, s. 807)

1 §. Merimieshuoneet lakkautetaan tämän lain voimaan tullessa.

2 §. Merimieshuoneilla lakkauttamispäivänä olevat pääomasäättöt lakkauttamisen toimeenpanosta aiheuttavat kustannukset vähennettyinä, on luovutettava valtiolle hoidettavaksi pysyväisenä, tuloja menoarvion ulkopuolella olevana merimiesten avustusrahostona.

Rahaston korkovaroista on suoritettava joko kertakaikkisia tai pitempiaikaisia vuotuisia avustuksia köyhille ja työkyvyttömille merimiehille sekä merimiehille, jotka haaksirikon taikka muun merimiestoimen aiheuttaman syyn vuoksi ovat joutuneet puutteeseen, niin myös heidän puutteenalaisille leskilleen ja lapsilleen. Niin kauan kuin on sellaisia merimiehiä, jotka ovat lakkautetuille merimieshuoneille suorittaneet pestaus- ja ansiomaksuja, on ensi sijassa avustettava heitä taikka heidän leskiään ja lapsiaan.

3 §. Jollei lahjana tai testamenttimääräyksellä merimieshuoneen hoidettavaksi annettuja varoja lahjakirjassa tai testamentissa olevien määräysten takia voida siirtää 2 §:ssä mainittuun avustusrahostoon, on ne luovutettava asianomaisen kaupungin kaupunginhallituksen tai maalaiskunnan kunnallislautakunnan hoitoon, tarkoitukseensa käytettäväksi.

4 §. Merimieshuoneiden arkistot on merimieshuoneen lakattu luovutettava asianomaisten kuntien hoidettavaksi, ja kuntien tulee ne säilyttää sekä varata niille, jotka sitä pyytävät, tilaisuus saada arkistosta haluamansa tiedot.

Viimeistään kahdenkymmenenviiden vuoden kuluttua merimieshuoneen lakkaamisesta taikka aikaisemminkin, jos arkistoa paikkakunnalla ei enää tarvita, on se kunnan toimesta siirrettävä asianomaiseen maakunta-arkistoon.

Merimiesten avustusrahostosta haettavia avustuksia varten tarpeelliset otteet ja jäljennökset sekä muut tiedot merimieshuoneiden arkistoihin kuuluvista asiakirjoista on annettava maksutta.

**5 §.** Milloin tätä ennen annetussa säännöksessä puhutaan merimieshuoneesta tai sen asiamiehestä, on säännöstä tämän lain voimaan tultua vastaavasti sovellettava Suomessa toimivaan asianomaiseen merimieskatselmusmieheen, kuitenkin siten, että omaisuus, joka merimieslain 53 ja 69 §:n säännösten mukaan on tähän saakka luovutettu merimieshuoneelle, tämän jälkeen menee 2 §:ssä mainittuun merimiesten avustusrahastoon sen pääomaan liitettäväksi ja että merimiesten 40 §:ssä mainittu päiväkirja tämän lain voimaan tultua on toimitettava merenkulkuhallitukselle, siellä säilytettäväksi ja tarvittaessa asianomaisten saatavana pidettäväksi.

**6 §.** Tarkemmat määräykset 2 §:ssä mainitun merimiesten avustusrahaston hallinnosta ja hoidosta antaa valtioneuvosto.

Muut ohjeet tämän lain täytäntöönpanosta antaa kauppa- ja teollisuusministeriö.

**7 §.** Tämä laki tulee voimaan 1 päivänä tammikuuta 1938, ja sillä kumotaan 30 päivänä huhtikuuta 1874 annettu asetus merimieshuoneista Suomessa, kuitenkin niin, että ansiomaksujen kantaminen merimieshuoneille on lakkaava jo 1 päivänä heinäkuuta 1937 ja että merimieshuoneiden viimeisen toimintakauden tilien päättämisessä ja tarkastuksessa on soveltuvin osin noudatettava edellmainitun asetuksen määräyksiä; näitä tilejä vastaan tehdyt muistutukset käsitellään sanotun asetuksen säätämässä järjestyksessä.

## 25. Laki terveydenhoitolain 18 §:n muuttamisesta.

Annettu kesäkuun 18 p:nä 1937.

(Suomen as.-kok. 1937 : 281)

(Vrt. kunn. as.-kok. 1927 : 65)

Eduskunnan päätöksen mukaisesti muutetaan 1 päivänä heinäkuuta 1927 annetun terveydenhoitolain 18 § näin kuuluvaksi:

**18 §.** Milloin henkilöä, joka on sairastunut yleisvaaralliseen tarttuvaan tautiin tai jonka epäillään saaneen sellaisen taudin tartunnan tai olevan sen tartunnankantajana, ei voida muuten sopivasti eristää, on hänet otettava kunnalliseen kulkutautisairaalaan; ja on hänelle annettava maksuton hoito ja ylläpito, niin kauan kuin häntä sairaalassa pidetään.

Asevelvollisuuttaan suorittavan henkilön hoidon ja ylläpidon kulkutautisairaalassa kustantaa valtio.

# HELSINGIN KAUPUNGIN KUNNALLINEN ASETUSKOKOELMA

JULKAISUT

1937. HELSINGIN KAUPUNGIN TILASTOTOIMISTO. N:o 3.

---

---

**Sisällys:** 26. Ulkosalla kaupungin alueella harjoitettavaa kukkakauppaa koskevien määräysten muuttaminen, s. 21. — 27. Parmaustaksan muutos, s. 21. — 28. Liikennemerkit, s. 22. — 29. Helsingin linja-autoaseman järjestyssäännöt, s. 30. — 30. Toimistomaksut Helsingin linja-autoasemalla, s. 31. — 31. Asetus irtolaisasetuksen muuttamisesta, s. 31. — 32. Helsingin kaupungin keskuskeittolan johtosäännön 2 ja 5 §:n muutokset, s. 32.

---

---

## 26. Ulkosalla kaupungin alueella harjoitettavaa kukkakauppaa koskevien määräysten muuttaminen.

Kaupunginvaltuuston päätös elokuun 25 p:itä 1937.

(Vrt. kunn. as.-kok. 1935 : 9)

Kaupunginvaltuusto päätti mainittuna päivänä muuttaa maaliskuun 27 päivänä 1935 vahvistettujen, kioskeissa ja niihin verrattavissa myyntipaikoissa sekä ulkosalla kaupungin alueella harjoitettavaa kauppaa ja muuta sentapaista ansiotoimintaa koskevien määräyksien 4 §:ään sisältyvän kukkien myyntiä koskevan kohdan näin kuuluvaksi:

5. viljelemättömien kukkien, sekä kiinteistölautakunnan yksityistapauksissa antaman luvan nojalla myöskin halvempien puutarhakukkien myyntiä muualla kuin toreilla ja hautausmaiden läheisyydessä arkipäivinä kukkakauppojen aukioloaikana, sunnuntaisin ja pyhäpäivinä klo 11—19.

---

## 27. Parmaustaksan muutos.

Maistraatin vahvistama elokuun 28 p:nä 1937.

(Vrt. kunn. as.-kok. 1920 : 3)

Maistraatti päätti mainittuna päivänä muuttaa syyskuun 18 päivänä 1920 vahvistamansa parmaustaksan ensimmäisen kappaleen näin kuuluvaksi:

Puiden mittaamisesta suoritetaan 4 markkaa syleltä korkeintaan 40 senttimetrin pituisista haloista, jotka kaupungin parmaaja halkomittaaan ladottuina mittaa, sekä sitä pitemmistä 5 markkaa metrin syleltä.

---

## 28. Liikennemerkkit.

Valtioneuvoston päätös helmäkuun 8 p:itä 1937.

(Suomen as.-kok. 1937 : 292)

(Vrt. kunn. as.-kok. 1930 : 31)

Valtioneuvosto on kulkulaitosten ja yleisten töiden ministeriön esittelystä vahvistanut yleiselle tielle, kadulle, torille ja muulle yleiselle paikalle pystytettävät liikennemerkkit seuraavasti:

### I. Varoitusmerkit.

1. *Yleinen varoitusmerkki*: tasasivuinen kolmio, jonka sivut ovat 700 mm pitkät ja jonka reunat 100 mm:in leveydeltä ovat punaiset, keskusta keltainen ja siinä pystysuorassa asennossa  $180 \times 30$  mm:in mittainen musta juova. Tämän merkin pylvääseen voidaan tarpeen mukaan kiinnittää lossia, kääntösiltaa, tietyötä t. m. s. osoittava lisäkilpi, jonka korkeus on 220 mm ja leveys enintään 700 mm ja johon mustilla kirjaimilla keltaiselle pohjalle on merkitty mitä lisäkilpi osoittaa. (Kuva I, 1.)

2. *Kuoppaa osoittava varoitusmerkki*: samanlainen kolmio, jonka keskustassa on musta kuoppaa osoittava kuvio. (Kuva I, 2.)

3. *Tienmutkaa osoittava varoitusmerkki*: samanlainen kolmio, jonka keskustassa on musta tienmutkaa osoittava kuvio. (Kuva I, 3.)

4. *Vartioitua rautatien tasoristeystä osoittava varoitusmerkki*: samanlainen kolmio, jonka keskustassa on musta veräjää osoittava kuvio. (Kuva I, 4.)

5. *Vartioimatonta rautatien tasoristeystä osoittava merkki*: samanlainen kolmio, jonka keskustassa on musta veturia osoittava kuvio. (Kuva I, 5.)

6. *Tienristeystä osoittava varoitusmerkki*: samanlainen kolmio, jonka keskustassa on musta viistoon asetettu risti. (Kuva I, 6.)

7. *Etuaajo-oikeutetun tien risteysmerkki*: samanlainen kolmio, jonka kärki on alaspäin ja jonka keskustassa ei ole mitään kuviota. (Kuva I, 7.)

8. *Etuaajo-oikeutetun tien merkki*: käytettäväksi tarpeen vaatiessa sellaisilla teillä ja kaduilla, joita pitkin tapahtuvalla liikenteellä on etuaajo-oikeus tien- ja kadunristeyksissä. Merkki on kärjellään seisova neliö, jonka sivun pituus on 200—400 mm ja jonka reunat ovat  $35-70$  mm:in leveydeltä punaiset, keskustan ollessa keltainen. (Kuva I, 8.)

### II. Kieltoa, rajoitusta t. m. s. osoittavat merkit.

1. *Ajoneuvoilla ajo kielletty*: ympyrä, jonka halkaisija on 640 mm ja jonka reuna 82 mm:in leveydeltä on punainen ja keskusta keltainen. (Kuva II, 1.)

2. *Kielletty ajosuunta*: samansuuruinen punainen ympyrä, jonka keskellä vaakasuorassa asennossa on  $82 \times 550$  mm:in mittainen keltainen suorakaiteen muotoinen juova. (Kuva II, 2.)



3. *Autolla ajo kielletty*: merkki kuten kohdassa II, 1. Merkin keskustassa on musta autoa osoittava kuvio. (Kuva II, 3.)

4. *Moottoripyörällä ajo kielletty*: merkki kuten kohdassa II, 1. Merkin keskustassa on musta moottoripyörää osoittava kuvio. (Kuva II, 4.)

5. *Moottoriajoneuvoilla ajo kielletty*: samansuuruinen ympyrä, jonka reuna 82 mm:in leveydeltä on punainen ja jossa keskellä on vaakasuorassa asennossa keltaisen keskustan yli 40 mm:in levyinen punainen juova, jonka yläpuolella on musta autoa osoittava kuvio ja alapuolella moottoripyörää osoittava kuvio. (Kuva II, 5.)

6. *Suurin sallittu ajoneuvon paino*: merkki kuten kohdassa II, 1. Merkin keskustaan on mustalla merkitty ajoneuvon suurin sallittu paino. (Kuva II, 6.)

7. *Suurin sallittu ajoneuvon leveys*: merkki kuten kohdassa II, 1. Merkin keskustaan on kahden mustan kolmiokärjen väliin merkitty mustalla ajoneuvon suurin sallittu leveysmitta. (Kuva II, 7.)

8. *Suurin sallittu tuntinopeus*: merkki kuten kohdassa II, 1. Merkin keskustaan on mustalla merkitty ajoneuvon suurin sallittu nopeus. (Kuva II, 8.)

9. *Pysäköiminen kielletty*: samansuuruinen ympyrä, jonka reuna 82 mm:in leveydeltä on punainen ja keskusta keltainen. Keskustassa on musta P-kirjain ja sen yli vasemmalta ylhäältä oikealle alaviistoon vedetty 60 mm:in levyinen punainen juova. (Kuva II, 9.)

10. *Ajoneuvon pysähtyminen kielletty*: merkki kuten kohdassa II, 9, kuitenkin siten, että keskusta on sininen ja ilman mustaa P-kirjainta. (Kuva II, 10.)

11. *Ohiajo kielletty*: samansuuruinen ympyrä, jonka reuna 82 mm:in leveydeltä on punainen, keskusta keltainen ja siinä kaksi mustaa nuolikuviota. Yli keskustan ja toisen nuolen koukistetun varren on kohtisuoraan vedetty 60 mm:in levyinen punainen juova. (Kuva II, 11.)

12. *Äänimerkin käyttö kielletty*: samansuuruinen ympyrä, jonka reuna on 82 mm:in leveydeltä punainen, keskusta keltainen ja siinä musta torvea osoittava kuvio. Tämän yli on vedetty 60 mm:in levyinen punainen juova vasemmalta ylhäältä oikealle alaviistoon. (Kuva II, 12.)

13. *Tulliasemaa osoittava merkki*: merkki kuten kohdassa II, 1. Merkin keskustassa on 300 × 50 mm:in mittainen vaakasuora musta juova ja sen yläpuolella mustilla kirjaimilla merkintä »Tulli» sekä alapuolella niinkään mustilla kirjaimilla sana »tulli» sen maan kielellä, jonka rajalla merkki sijaitsee. (Kuva II, 13.)

14. *Pakollinen ajosuunta*: samansuuruinen sininen ympyrä, jonka keskustassa on valkoinen, ajosuuntaa osoittava nuoli. Nuolen suurin pituus on 460 mm ja korkeus 160 mm. (Kuva II, 14.)

15. *Pakollinen kiertosuunta*: 200 mm korkea sininen rumpu, jonka halkaisija on 500 mm ja jonka ulkopuolella on viisi valkoista, kiertosuuntaa osoittavaa nuolta. (Kuva II, 15.)

## III. Huomio- ja tiedoitusmerkit.

1. *Pysäköiminen sallittu*:  $640 \times 640$  mm:in mittainen sininen neliö, jonka keskustassa on valkoinen P-kirjain. (Kuva III, 1.)

2. *Yleinen huomiomerkki*: samanlainen neliö, jonka keskellä on valkoinen tasasivuinen kolmio. Kolmion sivujen pituus on 500 mm. (Kuva III, 2.)

3. *Koulua, sairaalaa t. m. s. osoittava huomiomerkki*: merkki kuten kohdassa III, 2. Valkoiseen kolmioon on merkitty mustalla joko kirjaimin tai tunnuskuvin, mitä merkki osoittaa. (Kuva III, 3.)

4. *Linja-autojen pysäkkiä osoittava merkki*:  $170 \times 450$  mm:in mittainen sininen suorakaide, jossa on valkoinen linja-autoa esittävä kuvio. (Kuva III, 4.)

5. *Ensiapuasemaa osoittava merkki*:  $500 \times 750$  mm:in mittainen sininen suorakaide. Keskusta on  $360 \times 360$  mm:in alalta valkoinen ja siinä punainen risti, jonka suurin korkeus ja leveys on 300 mm. (Kuva III, 5.)

6. *Paikannimikilpi*: enintään 350 mm korkea suorakaide, johon on valkoisilla kirjaimilla merkitty paikannimi. Kilven pituus sovitetaan paikannimen mukaan. (Kuva III, 6.)

7. *Taajaan rakennetuissa paikoissa käytettävä, pääkulkusuuntaa osoittava kilpi*: enintään 150 mm korkea, toisesta päästä kärjen muotoon katkaistu sininen suorakaide, johon on valkoisella merkitty paikannimi ja matkan pituus. Kilven pituus sovitetaan merkinnän mukaan. (Kuva III, 7.)

Tie- ja vesirakennushallitus antaa tarvittaessa tarkemmat ohjeet liikennemerkkien sijoittamisesta sekä merkkeihin kuuluvista pylväistä ja siitä, mitä muuten on noudatettava merkkejä pystytettäessä.

Tällä päätöksellä kumotaan kaupunkien, kauppala- ja taajaväkisten yhdyskuntain liikennemerkeistä 16 päivänä lokakuuta 1930 annettu valtioneuvoston päätös. Mikäli aikaisemmin pystytetyt liikennemerkit eivät ole tänään annetun päätöksen mukaisia, on ne korvattava uusilla ennen 1 päivää kesäkuuta 1940.

## I. Varoitusmerkit.

## 1. Yleinen varoitusmerkki.

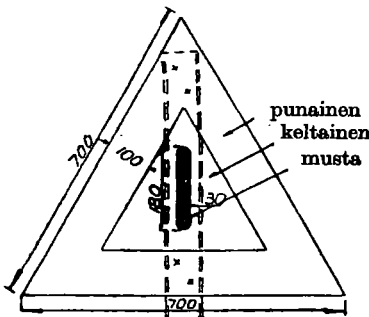

## 2. Kuoppa.

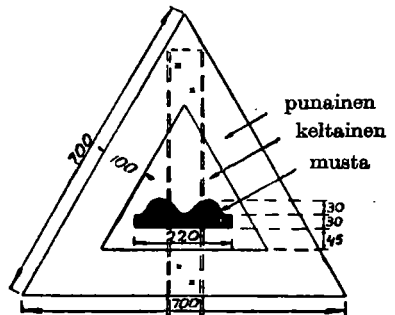

3. Tienmutka.

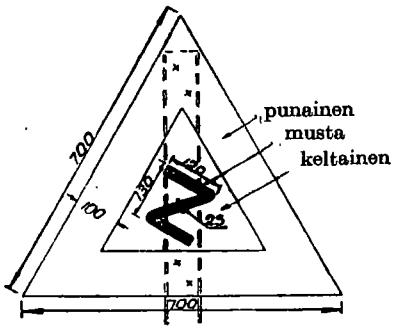

4. Vartioitu rautatien tasoristeys.

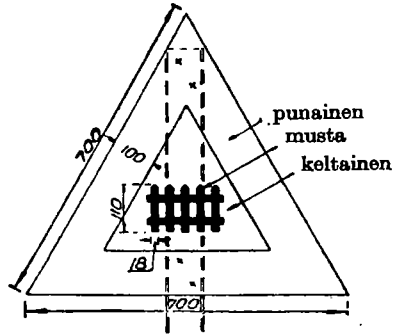

5. Vartioimaton rautatien tasoristeys.

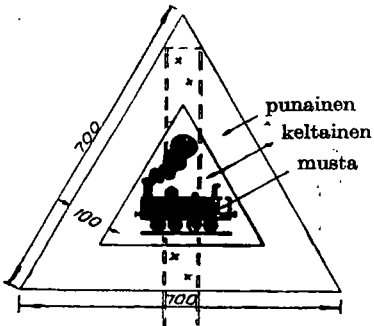

6. Tienristeys.

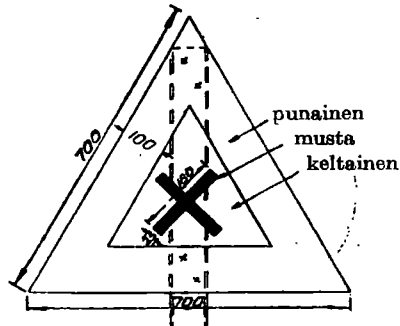

7. Etuajo-oikeutetun tien risteys.

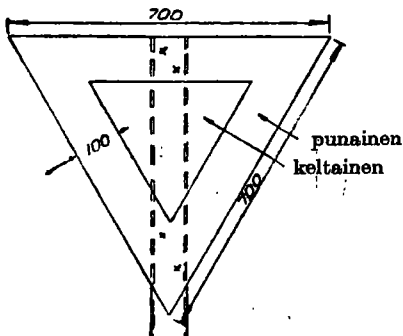

8. Etuajo-oikeutettu tie.

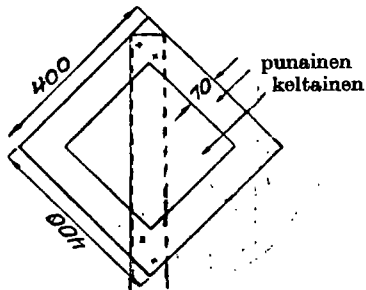

## II. Kieltoa tai rajoitusta osoittavat liikennemerkit.

### 1. Ajoneuvoilla ajo kielletty.

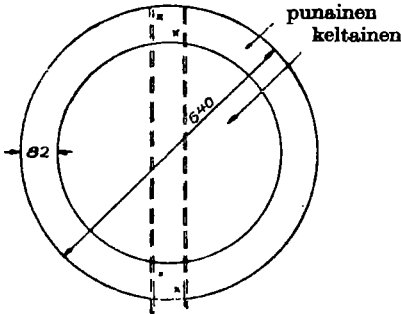

### 2. Kielletty ajosuunta.

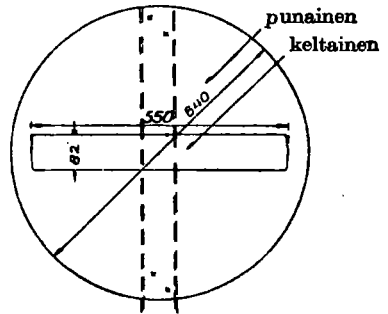

### 3. Autolla ajo kielletty.

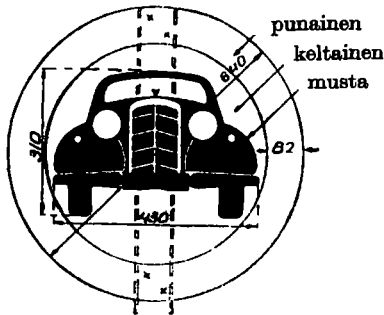

### 4. Moottoripyörällä ajo kielletty.

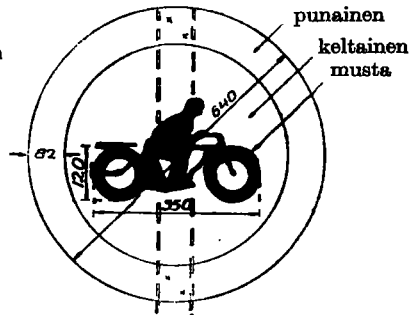

### 5. Moottoriajoneuvoilla ajo kielletty.

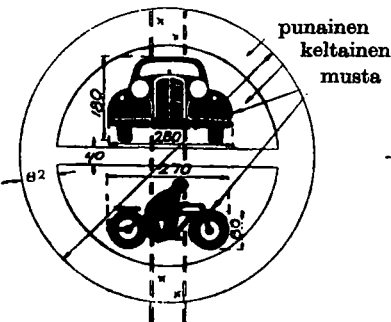

### 6. Suurin sallittu ajoneuvon paino.

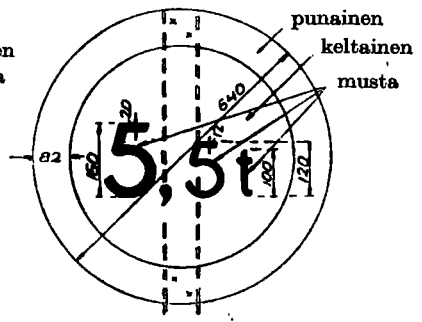

7. Suurin sallittu ajoneuvon leveys.



8. Suurin sallittu tuntinopeus.

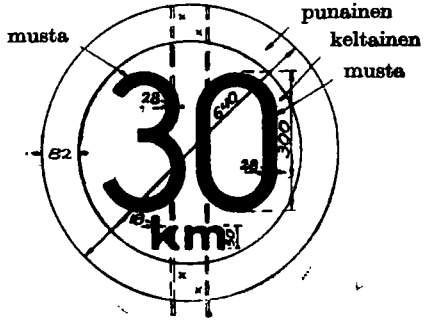

9. Pysäköiminen kielletty.

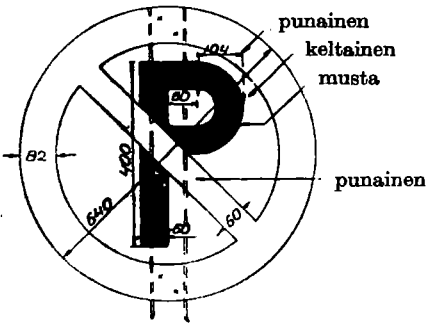

10. Ajoneuvon pysähtyminen kielletty.

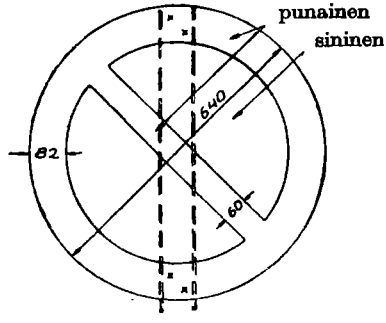

11. Ohiajo kielletty.

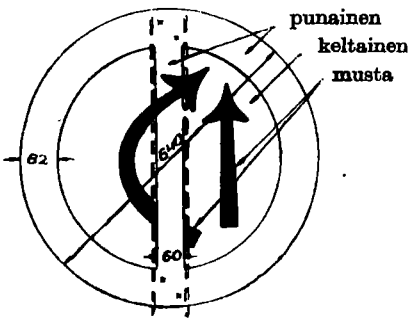

12. Äänimerkin käyttö kielletty.

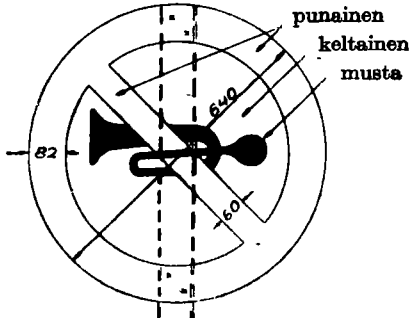

N:o 28 (jatk.)

13. Tulliasema.

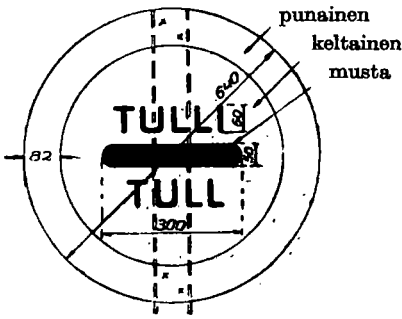

14. Pakollinen ajosuunta.

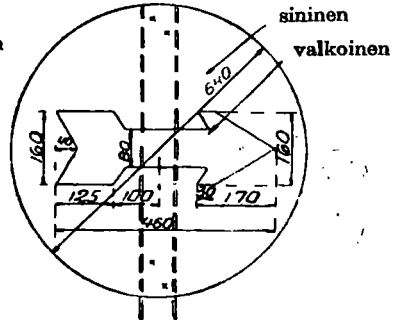

15. Pakollinen kiertosuunta.

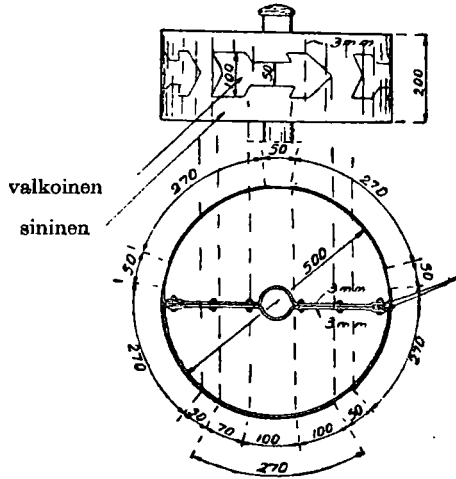

III. Huomio- ja tiedoitusmerkit.

1. Pysäköiminen sallittu.

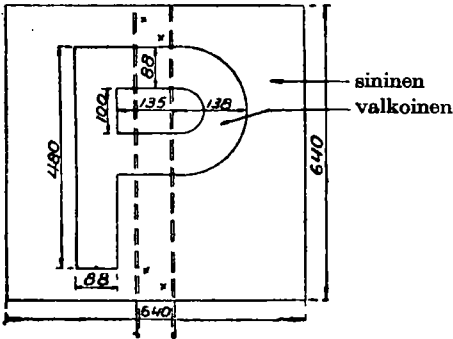

2. Yleinen huomiomerkki.

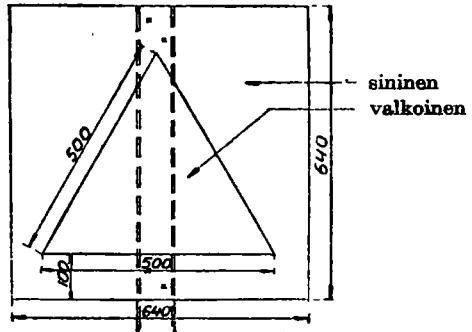

3. Huomio! Koulu, sairaala t. m. s.

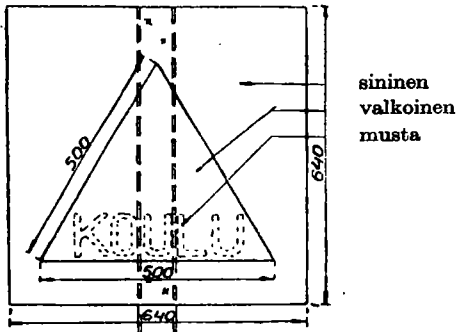

4. Linja-auton pysäkki.

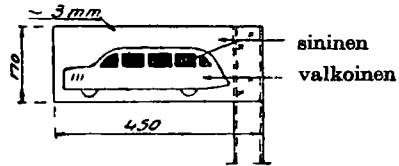

6. Paikannimikilpi.

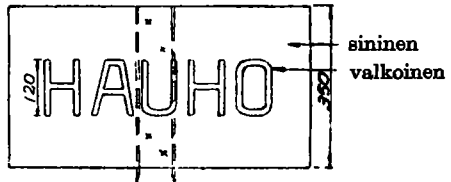

5. Ensiapuusema.

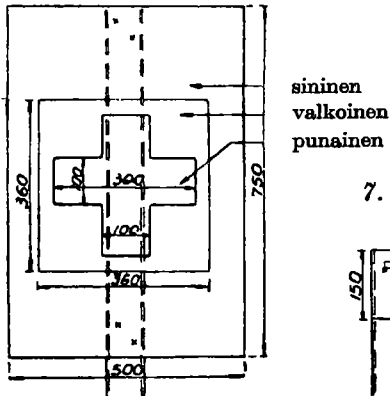

7. Taajaan rakennetuissa paikoissa käytettävä pääkulkusuuntaa osoittava kilpi.



## 29. Helsingin linja-autoaseman järjestyssäännöt.

Kaupunginhallituksen vahvistamat elokuun 5 p:nä 1937.

(Vrt. kunn. as.-kok. 1935 : 59 ja 1936 : 86)

1) Linja-autojen on aina oltava puhtaat ja siistissä kunnossa; jokaisen auton kaikki istumapaikat on numeroitava yhtenäisen järjestelmän mukaisesti; kuljettajan puvun ja lakin pitää olla puhtas ja siisti.

2) Linja-auto saa tulla sille varatulle laituripaikalle ja viipyä siinä ajan, jonka pituuden määrää, liikennetiheydestä riippuen, kunkin uuden ajokauden alkaessa Oy. Matkahuolto Ab.

3) Jokaisen liikennöitsijän on annettava matkalippuhinnastonsa asemalle; linja-autoasema on yksinoikeutettu huolehtimaan matkalippujen ennakkomyyntistä; matkalippujen myynti toimistossa lopetetaan 30 min. ennen auton lähtöä; tällöin on kuljettajan asematoimistosta noudettava paikkalista, ja on hän tämän jälkeen oikeutettu luovuttamaan jäljelläolevat paikat halullisille matkustajille; halutessaan varata paikan Helsingistä lähteviin vuoroautoihin on matkustajan ostettava joko linja-autoasemalta tai aseman valtuuttamista lipunmyyntipaikoista matkaa varten lippu. Jos matkustajalla on autosta ostettu edestakainen lippu tai liikennöitsijäin myymä muu alennuslippu, on hänen, halutessaan varata määrätyn paikan vuoroautoihin, esitettävä lippunsa linja-autoasemalla tai valtuutetuissa lipunmyyntipaikoissa sekä lunastettava paikkalippu.

4) Kiireisiä aikoja lukuunottamatta saavat linja-autot ottaa asemalta kuljetettavaksi ainoastaan sellaisia lähetyksiä, joista asemalla on kirjoitettu rahtikirjat. Kuljettajan on ennen lähtöä käytävä tavaratoimistossa varmistautumassa siitä onko toimistossa k. o. vuorolla lähtevää tavaraa. Saapuva tavara on tuotava saapuvan tavarantoimistoon heti linja-auton saavuttua tulolaiturille.

5) Kaikkien Helsingin linja-autoasemalla vuoroautoja ajavien kuljettajain tulee olla merkittynä asemalla pidettävään kaupunginhallituksen hyväksymän kaavan mukaiseen kuljettajarekisteriin numero- ja aakkosjärjestyksessä. Rekisteriin merkittäessä antaa asema kuljettajille lakissa, kokardin yläpuolella pidettävän rekisterinumeron sekä kappaleen aseman järjestyssääntöä, mitkä kunkin kuljettajan ne saadessaan tulee kuitata.

6) Linja-autojen omistajat maksavat Oy. Matkahuolto Ab:lle laiturimaksua Smk. 15: — jokaista asemalta lähtevää vuoroa kohti kuukaudessa. Pienin laiturimaksu kutakin autoa kohti on kuitenkin Smk. 30: —. Matkalippujen myynnistä on liikennöitsijäin maksettava asemalle palkkiona 2 % lipun hinnasta.

7) Erikaisen pakoittavissa tapauksissa voi Oy. Matkahuolto Ab. tilapäisesti antaa edellämämainituista säädöksistä poikkeavia määräyksiä seisonta-aikaan ja -paikkaan nähden.

8) Ainoastaan ne liikennöitsijät, jotka kirjallisesti sitoutuvat noudattamaan näitä järjestyssääntöjä ja muita mahdollisesti erik-



seen annettavia säännöksiä, ovat oikeutetut linja-autoaseman sekä tulo- että lähtölaitureiden käyttöön.

9) Näihin järjestyssääntöihin voi kaupunki tehdä muutoksia siitä kuukautta ennen ilmoitettuaan.

### 30. Toimistomaksut Helsingin linja-autoasemalla.

Kaupunginhallituksen vahvistamat kesäkuun 3 p:nä 1937.

(Vrt. kunn. as.-kok. 1935 : 60)

*Lähtevä tavara:* 10 % rahdista rahdin määrän ollessa korkeintaan Smk. 50: — sekä sen yli menevältä rahdin osalta 5 %, kuitenkin niin, että lähetyksistä, mitkä käsittävät 1—2 kollia pienin maksu on Smk. 1: —, lähetyksen käsittäessä 3—5 kollia Smk. 2: — sekä lähetyksen käsittäessä 6 tai useampia kolleja vähintään Smk. 3: —.

*Tuleva tavara:* Smk. 1: — kollilta.

*Säilytystavara:* Smk. 1: — kollilta vuorokautta tai sen osaa kohti.

*Jälkivaatimuksista:* Smk. 1: — sadalta ja yli Smk. 2,000: — menevältä osalta Smk. —: 50 sadalta. Pienin jälkivaatimusmaksu on Smk. 3: —.

*Lippujen myynnistä:* 2 % lipun hinnasta.

*Paikkatilaruksista:* Smk. 1: — kutakin vuorovaunuihin varattua numeroitua paikkaa kohti.

*Laiturimaksu:* Smk. 15: — kuukaudessa jokaista lähtevää vuoroa kohti. Pienin laiturimaksu kutakin autoa kohti on kuitenkin Smk. 30: — kuukaudessa.

### 31. Asetus irtolaisasetuksen muuttamisesta.

Annettu helmäkuun 9 p:nä 1937.

(Suomen as.-kok. 1937 : 295)

(Vrt. kunn. as.-kok. 1936 : 15)

Sosiaaliministerin esittelystä muutetaan 8 päivänä toukokuuta 1936 annetun irtolaisasetuksen 6 § näin kuuluvaksi:

6 §. Työlaitokseen määräämistä koskeva päätös on maaherran toimesta pantava täytäntöön. Maaherran tulee, ennen kuin täytäntöönpanoon ryhdytään, hankkia sosiaaliministeriöltä tieto siitä, mihin työlaitokseen irtolainen voidaan toimittaa.

Samanaikaisesti kuin irtolainen toimitetaan työlaitokseen tulee maaherran lähettää laitoksen johtokunnalle sekä se päätös, jolla irtolainen on määrätty laitokseen, että myöskin virallisesti oikeiksi todistetut jäljennökset irtolaisen kuulustelupöytäkirjoista, niin

*N:o 31 (jatk.)*

myös asiaan hankituista papin tai siviilirekisteriviranomaisen ja lääkärin todistuksista sekä irtolaisista pidettävän keskusrekisterin otteesta.

Milloin asia valituksin on saatettu korkeimman hallinto-oikeuden tutkittavaksi, eikä tämä ole kumonnut maaherran päätöstä, on korkeimman hallinto-oikeuden päätöksen mukana maaherralle lähetettävä 2 momentissa mainitut jäljennökset.

## **32. Helsingin kaupungin keskuskeittolan johtosäännön 2 ja 5 §:n muutokset.**

Kaupunginvaltuuston vahvistamat syyskuun 15 p:nä 1937.

*(Vrt. kunn. as.-kok. 1921 : 4)*

Kaupunginvaltuusto päätti mainittuna päivänä muuttaa loka-kuun 5 päivänä 1921 vahvistamansa Helsingin kaupungin keskuskeittolan johtosäännön 2 ja 5 §:n näin kuuluviksi:

**2 §.** Keskuskeittolan yleistä valvontaa ja hoitoa varten asettaa kaupunginhallitus vuosittain johtokunnan, johon kuuluu puheenjohtaja, kaksi varsinaista ja kaksi varajäsentä.

**5 §.** Kaupunginhallitus valitsee keskuskeittolan johtajan ja määrää hänen palkkansa.

Johtajan tehtävänä on johtaa laitoksen toimintaa, suorittaa tavaran hankinnat ja panna täytäntöön johtokunnan päätökset.

# HELSINGIN KAUPUNGIN KUNNALLINEN ASETUSKOKOELMA

JULKAISSUT

1937. HELSINGIN KAUPUNGIN TILASTOTOIMISTO. N:o 4.

---

Sisällys: 33. Kansaneläkelaki, s. 33. — 34. Laki kansaneläkkeiden lisä-eläkerahastosta, s. 51. — 35. Laki kunnallishallituksesta kaupungissa 8 päivänä joulukuuta 1873 annetun asetuksen muuttamisesta, s. 52. — 36. Helsingin kaupungin rakennustoimiston johtosäännön 29 §:n muutos, s. 52. — 37. Korttelien n:ot 532 ja 532 a tonttien yleiset luovutus-ehdot, s. 52.

---

## 33. Kansaneläkelaki.

Annettu toukokuun 31 p:nä 1937.  
(Suomen as.-kok. 1937 : 248)

### 1 L u k u.

#### *Yleiset säännökset.*

1 §. Tämän lain tarkoituksena on turvata jokainen Suomessa asuva työkykyinen henkilö vanhuuden ja työkyvyttömyyden varalta. Sitä varten on jokainen Suomessa asuva työkykyinen henkilö vakuutettu tämän lain mukaan sen kalenterivuoden alusta, joka lähinnä seuraa hänen täytettyään kahdeksantoista vuotta.

Mitä 1 momentissa on sanottu, ei kuitenkaan koske henkilöä, joka lain voimaan tullessa on täyttänyt viisikymmentäviisi vuotta, eikä henkilöä, joka vasta sanotun iän saavutettuaan on muuttanut Suomeen asumaan.

Vieraan vallan lähetystöön tai konsulivirastoon kuuluvat henkilöt palvelusväkineen eivät myöskään ole tämän lain mukaan vakuutettuja, jos he ovat ulkomaan kansalaisia.

2 §. Tässä laissa tarkoitettua vakuutusta hoitaa kansaneläkelaitos, jota jäljempänä sanotaan eläkelaitokseksi.

### 2 L u k u.

#### *Vakuutusmaksut.*

3 §. Vakuutusmaksuna suoritetaan:

1) viitenä vuotena lain voimaantulosta lukien yksi sadalta vakuutetun vuosituloista, kuitenkin vähintään viisikymmentä ja enintään viisisataa markkaa vuodessa; sekä

2) tämän jälkeen kaksi sadalta vakuutetun vuosituloista, kuitenkin vähintään seitsemänkymmentäviisi ja enintään tuhat markkaa vuodessa.

Jos samassa taloudessa elävien aviopuolisoiden yhteenlasketut vuositulot ovat sen kalenterivuoden aikana, johon vakuutusmaksu

kohdistuu, olleet kymmentätuhatta markkaa pienemmät, on se aviopuoliso, joka ei ole ollut perheen pääasiallinen huoltaja ja jonka omat vuositulot sanottuna aikana ovat olleet kahtatuhatta markkaa pienemmät, kuitenkin velvollinen suorittamaan vakuutusmaksuna vain kuusikymmentä sadalta 1 momentissa mainitun vakuutusmaksun vähimmäismäärästä.

**4 §.** Vakuutetun vuosituloilla tarkoitetaan tässä laissa sitä tuloa, jonka perusteella hänen kunnallisveronsa on määrätty, kuitenkin lisättynä sillä määrällä, mikä hänen tulostaan on kunnallisveroa määrättäessä ehkä vähennetty tulojen vähyyden, elatusvelvollisuuden, sairauden, tapaturman tai muun sellaisen syyn takia.

Jos vakuutetun verotettavaksi tuloksi on kunnallisverotuksessa luettu myös sen työn arvo, jonka hänen kotona olevat lapsensa ja muut perheenjäsenensä ovat tehneet hänen taloutensa hyväksi, ei tätä arvoa oteta huomioon 1 momentissa mainittua vuosituloa määrättäessä.

**5 §.** Vakuutettu on vapaa vakuutusmaksuista sen kalenterivuoden päättymistä seuraavalta ajalta, jona hän on täyttänyt kuusikymmentäneljä vuotta tai jona hänelle sitä ennen on myönnetty työkyvyttömyyseläke. Vakuutetun tai eläkkeensaajan vakuutusmaksusta, joka on erääntynyt maksettavaksi sen jälkeen, kuin eläke hänelle myönnettiin, alkoon kuitenkin suorittako muuta kuin 29 §:n mukaan työkyvyttömyyseläkkeiden pohjaosien suorittamista varten varattu osa. Jos työkyvytön tulee uudestaan työkykyiseksi ennen sen kalenterivuoden alkua, jona hän on täyttänyt kuusikymmentäneljä vuotta, alkaa vakuutusmaksujen suorittamisvelvollisuus seuraavan kalenterivuoden alusta.

**6 §.** Vakuutettu on vapaa vakuutusmaksujen suorittamisesta siltä kalenterivuodelta, jonka hän on ollut täyden köyhäinhuollon varassa.

**7 §.** Vakuutetun tulee maksaa hänen kanssaan samassa taloudessa elävän puolisonsa vakuutusmaksu, jollei viimeksimainitulla ole ollut sinä vuonna, johon vakuutusmaksu kohdistuu, kunnallisverotuksessa erikseen verotettavia tuloja.

**8 §.** Työnantaja on velvollinen vakuutusmaksuna pidättämään puolet 3 §:n 1 momentissa säädetystä, vakuutusmaksuna suoritettavasta sadannesmäärästä sellaisen vakuutetun palkasta, joka korvausta vastaan on sitoutunut tekemään hänelle työtä ja jota siinä ei ole pidettävä itsenäisenä yrittäjänä. Puolet sanotusta palkkaan kohdistuvasta vakuutusmaksusta on työnantaja itse velvollinen suorittamaan.

Jos työnantaja on sitoutunut itse suorittamaan myös 1 momentissa pidätettäväksi säädetyn määrän ja eläkelaitos on sitoumuksen hyväksynyt, ei palkanpidätystä toimiteta. Työnantajan täten vapaaehtoisesti suoritettavaan määrään nähden on vastaavasti voimassa, mitä jäljempänä tässä laissa palkasta pidätettävästä tai pidätetystä määrästä säädetään.

Mitä 1 momentissa on säädetty, ei kuitenkaan koske vakuutettua työntekijää:

1) joka elää vakinaisesti työnantajan taloudessa ja on hänen tai hänen aviopuolisonsa lapsi taikka viimeksimainitun puoliso; tai

2) joka on ollut yhtäjaksoisesti enintään kuusi työpäivää samaan työnantajan työssä ja saanut tältä ajalta palkkaa kahtasataa markkaa pienemmän määrän.

Työnä, jota 1 momentissa tarkoitetaan, on pidettävä myös yleisillä varoilla kustannettua tai avustettua, työttömyyden torjumiseksi järjestettyä työtä.

**9 §.** Palkanpidätyksen tulee tapahtua viimeistään kunakin kalenterivuoden neljänneksenä vakuutetulle viimeksi toimitettavan palkanmaksun yhteydessä.

Työnantajan on annettava palkasta pidättämästään määrästä palkanpidätystilaisuudessa vakuutetulle todiste, josta tulee käydyä selville ainakin palkan suuruus ja pidätetty erä sekä aika, johon ne kohdistuvat.

Milloin työnantaja 8 §:n 2 momentissa mainitussa tapauksessa itse suorittaa pidättäväksi säädetyn määrän, on vakuutetulle annettava viimeistään 1 momentissa mainittuna ajankohtana todiste, josta tulee käydyä selville ainakin 2 momentissa mainitut seikat.

**10 §.** Kun vakuutetun palkasta on kalenterivuoden aikana jo pidätetty puolet 3 §:ssä säädetyn vakuutusmaksun enimmäismäärästä, lakkaa palkan pidätys sen kalenterivuoden jäljellä olevalta osalta.

**11 §.** Jos vakuutetun palkasta on 8 §:n mukaisesti vakuutusmaksuna pidätetty enemmän kuin puolet vakuutetun 3 §:n mukaan suoritettavasta vakuutusmaksusta sen vuoksi, että hänen palkkansa sinä kalenterivuotena, jona pidätys on tapahtunut, on ollut suurempi kuin hänen 4 §:n mukaan määrätty vuositulonsa, on näin pidätetty määrä kokonaisuudessaan sekä sitä vastaava työnantajan vakuutusmaksuosuus katsottava vakuutetun vakuutusmaksuksi.

**12 §.** Työpalkkaa laskettaessa on otettava huomioon sekä rahapalkka että luontoisedut, jälkimmäiset kunnallisverotuksessa paikkakunnalla viimeksi noudatettujen arvioperusteiden mukaan.

Jos palkkaan on sisältynyt korvaus vakuutetun työssä käyttämästä hevosesta, moottoriajoneuvosta tai muusta työvälineestä, on vakuutetun työpalkkaa laskettaessa noudatettava sosialiministeriön vahvistamia perusteita.

**13 §.** Jos työnantaja laiminlyö vakuutusmaksun pidättämisen tai pidättää liian pienen määrän, tulee hänen itsensä maksaa pidättämättä jäänyt erä, joka, samoin kuin sitä vastaava työnantajan suoritettava vakuutusmaksuosuus, jää eläkelaitoksen hyväksi.

**14 §.** Työnantajan, joka kalenterivuosineljänneksen aikana on käyttänyt työssään samanaikaisesti viittä useampaa 8 §:ssä tarkoitettua työntekijää yhtäjaksoisesti kuutta päivää pitemmän ajan, tulee maksaa vuosineljännekseltä vakuutusmaksuna pidättämänsä erät sekä niitä vastaavat vakuutusmaksuosuutensa eläkelaitokselle seuraavan vuosineljänneksen ensimmäisen kuukauden kuluessa. Muun työnantajan on maksettava ne eläkelaitokselle puolivuositain, kunkin seuraavan heinä- ja tammikuun kuluessa.

Työnantajan tulee 1 momentissa mainittuja vakuutusmaksuja eläkelaitokselle suorittaessaan esittää kaksoiskappaleet työntekijälle 9 §:n mukaan antamistaan todisteista.

**15 §.** Vakuutetun, jolle kalenterivuoden aikana on 9 §:ssä mainitussa tapauksessa annettu todiste palkan pidättämisestä, tulee sanotua vuotta varten annettavaan kunnallisverotusilmoitukseensa liittää mainittu todiste taikka, milloin se on hävinnyt, jäljennös siitä tahi, asetuksella lähemmin määrättävissä tapauksissa, muu selvitys, josta tulee käydä ilmi sanotun pykälän 2 momentissa mainitut seikat.

Todiste tai 1 momentissa mainittu selvitys on liitettävä sen kunnan taksoituslautakunnalle annettavaan tuloilmoitukseen, jossa vakuutettu asuinpaikkansa perusteella on verovelvollinen.

**16 §.** Taksoituslautakunnan tulee vuosittain kunnallisverojen taksoituksen yhteydessä määrätä vakuutetun edellisen kalenterivuoden vakuutusmaksu ja ottaa siinä huomioon vakuutetun muissakin kunnissa verotettavat tulot, mainittujen kuntien taksoitus- tai tutkijalautakuntain verotusta varten toimittaman arvion mukaan. Näin määrätystä vakuutusmaksusta on vähennettävä 15 §:n mukaisesti ilmoitetut pidätysmäärät sekä niitä vastaavat työnantajan vakuutusmaksuosuudet.

Jollei taksoituslautakunta vakuutusmaksuja määrätessään ole ennättänyt saada 1 momentissa mainittua selvitystä vakuutetun tuloista muissa kunnissa, tulee sen määrätä vakuutusmaksu sanotuissa kunnissa olevien tulojen osalta vakuutetun seuraavan vuoden vakuutusmaksua määrättäessä, mikäli vakuutusmaksu asuinpaikkakunnalla toimitetun taksoituksen perusteella ei ole noussut 3 §:ssä säädettyyn enimmäismäärään.

Jos vakuutusmaksu on kokonaan tai osaksi jäänyt määräämättä sen johdosta, että kunnalliseverotusta varten annettava ilmoitus tai tieto on laiminlyöty taikka ollut väärä, on taksoituslautakunnan määrättävä vakuutetun suoritettavaksi se vakuutusmaksu tai vakuutusmaksun osa, joka mainitusta syystä on jäänyt hänelle määräämättä, ei kuitenkaan pitemmältä ajalta kuin kolmelta lähinnä edelliseltä vuodelta.

**17 §.** Milloin vakuutusmaksujen määräämistä ei kunnallisverojen taksoitusta kohtuuttomasti viivyttämättä voida taksoituksen yhteydessä toimittaa, on valtioneuvostolla valta hakemuksesta myöntää kunnalle lupa määrätä maksut välittömästi taksoituksen jälkeen.

**18 §.** Taksoituslautakunnan tulee vuosittain laatia luettelo, jossa mainitaan kullekin vakuutetulle määrätty vakuutusmaksu ja sen laskemisen perusteena ollut vuositulo sekä, jos vakuutetulta on edellisen kalenterivuoden aikana pidätetty palkasta vakuutusmaksua, pidätettyjen erien ja niitä vastaavien työnantajan vakuutusmaksuosuuksien määrä ynnä sanotulta vuodelta vielä suoritettava vakuutusmaksuosuus.

**19 §.** Mitä kunnallisverotusta varten laaditun taksoitusluettelon julkipanosta ja muistutusten tekemisestä sitä vastaan on sää-

detty, sovellettakoon vastaavasti 18 §:ssä mainitun luettelon julkimapanon ja muistutusten tekemiseen sitä vastaan.

Tutkijalautakunnan I momentissa mainittujen muistutusten johdosta antamista päätöksistä ei ole oikeutta valittaa.

**20 §.** Tutkijalautakunnan ratkaistua 19 §:ssä mainitut muistutukset on kunnan sen elimen, jonka tehtävänä on kunnallisverojen maksuunpano, toimitettava vakuutusmaksujen maksuunpano ja laadittava siitä luettelo, josta tulee käydä selville kunkin vakuutetun suoritettava vakuutusmaksu.

**21 §.** Mitä muistutusten tekemisestä kunnallisverotusta varten laadittua maksuunpanoluetteloja vastaan sekä sen oikaisemisesta on säädetty, olkoon vastaavasti voimassa muistutusten tekemisestä 20 §:ssä mainittua luetteloja vastaan sekä sen oikaisemisesta.

**22 §.** Vakuutusmaksujen kanto on toimitettava kunnallisverojen kannon yhteydessä.

Jos kunnassa kannetaan kunnallisveroja useammassa erässä, on vakuutusmaksut kannettava viimeistään toisen erän yhteydessä. Valtioneuvostolla on kuitenkin valta hakemuksesta myöntää 17 §:ssä mainitussa tapauksessa kunnalle lupa toimittaa vakuutusmaksujen kanto kunnallisverojen jonkin myöhemmän kannon yhteydessä taikka muuna sopivaksi harkittuna ajankohtana.

**23 §.** Kannetut vakuutusmaksut on heti kannon jälkeen lähetettävä tilityksineen eläkelaitokselle.

Vakuutusmaksut, joiden suoritus on laiminlyöty, on kunnan toimesta ulosottoteitse perittävä siinä järjestyksessä, kuin kunnallisveroista on säädetty, sekä tilitettävä eläkelaitokselle sitä mukaa, kuin ne on kunnalle tilitetty.

**24 §.** Joka laiminlyö vakuutusmaksun taikka 8 §:ssä mainitun pidätysmäärän tai vakuutusmaksuosuuden maksamisen määräaikana, suorittakoon maksamatta jätetylle määrälle, riippumatta sen suuruudesta, maksunlisäystä saman perusteen mukaan, kuin maksamatta jätetystä kunnallisverosta on säädetty.

### 3 L u k u.

#### *Eläkkeet.*

**25 §.** Tämän lain mukaan myönnettävät eläkkeet ovat:

- 1) työkyvyttömyyseläke;
- 2) vanhuuseläke; sekä
- 3) työkyvyttömyys- ja vanhuuseläkkeeseen liittyvä lisäeläke.

**26 §.** Vakuutettu tulee oikeutetuksi työkyvyttömyyseläkkeeseen, kun hänen työkykynsä ruumiillisten tai sielullisten voimien heikentymisen takia on entisestään alentunut siinä määrin, että hänet on katsottava pysyvästi kykenemättömäksi huolehtimaan itsestään sellaisella työllä, joka vastaa hänen voimiaan ja kykyjään.

Eläkettä ei kuitenkaan myönnetä, jos työkyvyttömyys alkaa, ennenkuin vakuutettu on ollut vakuutettuna vähintään kolme ka-

lenterivuotta ja suorittanut vähintään kolmen kalenterivuoden aikana maksettavaksi erääntyneet vakuutusmaksut.

**27 §.** Työkyvyttömyyseläke muodostuu pohjaosasta ja säästöosasta.

**28 §.** Työkyvyttömyyseläkkeen pohjaosana suoritetaan vuosittain, jos vakuutettu oli hänen vakuutuksensa alkaessa:

1) kaksikymmentäviisi vuotias tai sitä nuorempi, seitsemänsataa markkaa;

2) kaksikymmentäkuusi vuotta täyttänyt, mutta neljääkymmentäyhtä vuotta nuorempi, kuusisataa markkaa; tahi

3) neljääkymmentäyksi vuotias tai sitä vanhempi, viisisataa markkaa;

kuitenkin huomioonottaen, että:

a) jos 1 kohdassa mainitulle vakuutetulle myönnetään työkyvyttömyyseläke hänen viisikymmentä vuotta täytettyään, on työkyvyttömyyseläkkeen pohjaosa yhtä monta viidestoistaosaa täydestä pohjaosasta, kuin on erotus kuudenkymmeneneljän ja hänen täysien ikävuosiensa lukumäärän välillä eläkettä myönnettäessä;

b) jos 2 kohdassa mainitulle vakuutetulle myönnetään työkyvyttömyyseläke hänen viisikymmentäkolme vuotta täytettyään, on työkyvyttömyyseläkkeen pohjaosa yhtä monta kahdestoistaosaa täydestä pohjaosasta, kuin on erotus kuudenkymmeneneljän ja hänen täysien ikävuosiensa lukumäärän välillä eläkettä myönnettäessä; sekä

c) jos 3 kohdassa mainitulle vakuutetulle myönnetään työkyvyttömyyseläke hänen viisikymmentäviisi vuotta täytettyään, on työkyvyttömyyseläkkeen pohjaosa yhtä monta kymmenesosaa täydestä pohjaosasta, kuin on erotus kuudenkymmeneneljän ja hänen täysien ikävuosiensa lukumäärän välillä eläkettä myönnettäessä.

Jos ennen sitä kalenterivuotta, jona vakuutetulle myönnetään työkyvyttömyyseläke, viimeinen suoritetuista vakuutusmaksuista on ollut ainoastaan kuusikymmentä sadalta 3 §:n 1 momentin mukaisesta vakuutusmaksun vähimmäismäärästä, on eläkkeen pohjaosa kuusikymmentä sadalta 1 momentissa mainitusta pohjaosasta.

**29 §.** Työkyvyttömyyseläkkeiden pohjaosien suorittamiseen varataan vuosittain eläkelaitoksen valtuutettujen määräämä osa vakuutusmaksuista, kuitenkin enintään kaksikymmentäviisi sadalta kunakin vuonna suoritetuista vakuutusmaksuista.

**30 §.** Se osa kunkin vakuutetun vuotuisesta vakuutusmaksusta, jota ei ole varattu työkyvyttömyyseläkkeiden pohjaosien suorittamiseen, tilitetään kunakin vuotena hänen tililleen.

Tilivuoden lopussa lisätään vakuutetun tilille hänen tilillään vuoden alussa olevaan pääomaan valtuutettujen määräämän korkokannan mukainen korko. Palkasta pidätetty määrä sekä työnantajan vakuutusmaksuosuus, jotka vastaavat 1 momentissa mainittua osaa vakuutusmaksusta, katsotaan viedyksi vakuutetun tilille pidätystä seuraavan kalenterivuoden alussa.



**31 §.** Työkyvyttömyyseläkkeen säästöosan tulee olla sen suuruisen, että sen pääoma-arvo, laskettuna valtuutettujen määräämän kuolleisuustaulun ja korkokannan mukaan, on eläkkeensajaan iän perusteella yhtä suuri kuin hänen tilillään eläkelaitoksessa oleva pääoma.

**32 §.** Jos työkyvyttömyyseläkkeen saaja tulee kuuttakymmentäviittä vuotta nuorempana uudelleen työkykyiseksi, menettää hän työkyvyttömyyseläkkeensä. Hänen tililleen on tällöin siirrettävä lakkautetun työkyvyttömyyseläkkeen säästöosan pääoma-arvo laskettuna eläkkeen lakkauttamispäivälle.

**33 §.** Vakuutettu tulee oikeutetuksi vanhuuseläkkeeseen täytettyään kuusikymmentäviisi vuotta.

Eläkettä ei kuitenkaan myönnetä, ennenkuin vakuutusmaksut on suoritettu vähintään kymmeneltä kalenterivuodelta.

**34 §.** Vanhuuseläke muodostetaan vakuutetun tilillä olevasta pääomasta sillä tavalla, kuin työkyvyttömyyseläkkeen säästöosasta on 31 §:ssä säädetty.

**35 §.** Jos työkyvyttömyys- tai vanhuuseläke edellämaitulla tavalla laskettuna on pienempi kuin suurin mahdollinen eläke, johon eläkkeensajaan olisi ollut oikeutettu, jos hän ennen sattunutta vakuutustapahtumaa olisi tullut eläkkeeseen oikeutetuksi, koroitetaan eläke viimeksimainitun suuruiseksi, kuitenkin vähintään viideksisadaksi markaksi.

Jos työkyvyttömyyseläkkeen pohjaosa on määrätty 28 §:n 2 momentin mukaisesti, sovellettakoon 1 momentin säännöstä sillä poikkeuksella, että pohjaosan oletetaan koko vakuutusajan olleen 28 §:n 2 momentin mukainen. Eläke koroitetaan tällöin kuitenkin vähintään neljänsadan markan suuruiseksi.

**36 §.** Työkyvyttömyyseläkkeen pohjaosaa ja 35 §:ssä mainittua työkyvyttömyys- ja vanhuuseläkkeen koroitusta sanotaan jäljempänä tässä laissa yhteisellä nimellä eläkkeen täydennysosaksi sekä työkyvyttömyyseläkkeen säästöosaa ja 34 §:ssä mainitulla tavalla muodostettua vanhuuseläkettä yhteisellä nimellä eläkkeen vakuutusmaksuosaksi.

**37 §.** Jos vakuutusmaksun suorittamisessa on tapahtunut laiminlyöntiä ennen eläkkeen myöntämistä, vähennetään eläkkeen täydennysosasta:

1) kun ensimmäisen vakuutusmaksun suorittamisesta on kulunut kaksikymmentä vuotta tai sitä pitempi aika, viisi sadalta kultakin kalenterivuodelta, jolta vakuutusmaksun suorittaminen on laiminlyöty; taikka

2) kun ensimmäisen vakuutusmaksun suorittamisesta on kulunut kahtakymmentä vuotta lyhempi aika, määrä, joka on samassa suhteessa eläkkeen täydennysosaan, kuin maksamatta jääneiden vakuutusmaksujen lukumäärä on maksettavaksi erääntyneiden vakuutusmaksujen lukumäärään.

**38 §.** Jos 31 §:ssä mainittua korkokantaa on ollut olennaisesti muutettava, voidaan eläkkeen vakuutusmaksuosaa vastaavasti oikaista.

**39 §.** Jos vakuutettu kuolee, suoritetaan hakemuksesta hänen itsensä suorittamat vakuutusmaksut, joita ei ole varattu työkyvyttömyyseläkkeiden pohjaosia varten, ei kuitenkaan yhteensä enempää kuin viisitoistatuhatta markkaa, hänen leskelleen ja kahdeksaatoista vuotta nuoremmille tai sitä vanhemmille työkyvyttömille rintaperillisilleen taikka, ellei näitä ole, hänen niille muille rintaperillisilleen, jotka ovat häntä pääasiallisesti elättäneet välittömästi ennen hänen kuolemaansa, heidän kesken jaettavaksi, kuten laillisesta pesänosituksesta on säädetty. Ellei palautettavien vakuutusmaksujen yhteenlaskettu määrä nouse viiteensataan markkaan, koroitetaan se kuitenkin tähän määrään.

Mitä 1 momentissa on säädetty, sovellettakoon myös, jos eläkkeensaaja kuolee, ennenkuin vuosi on kulunut siitä, kun eläke hänelle myönnettiin. Tällöin älköön kuitenkaan suoritettako enempää kuin puolet 1 momentin mukaan suoritettavista määristä.

**40 §.** Eläkkeensaajalle suoritetaan 41 §:ssä mainitussa tapauksessa valtion ja kunnan varoista lisäeläkettä. Lisäeläkkeen suuruus riippuu paikkakunnan elinkustannusten kalleudesta, jonka perusteella kunnat jaetaan kolmeen ryhmään.

Lisäeläke on ensimmäisessä eli kalleimmassa kuntaryhmässä enintään kaksituhattaneljäsatua, toisessa enintään kaksituhatta sekä kolmannessa enintään tuhatkuusisataa markkaa vuodessa.

**41 §.** Lisäeläke maksetaan täysimääräisenä, jos eläkkeensaajalla voidaan edellyttää jatkuvasti olevan, työkyvyttömyys- tai vanhuuseläke mukaanluettuna, mutta lukuunottamatta köyhäinhoitolain mukaan työnantajalta, hänen perilliseltään taikka liikkeen tai yrityksen omistajalta mahdollisesti saatavaa elatusta, 4 §:ssä mainittuja vuosituloja:

ensimmäisessä kuntaryhmässä enintään kaksituhatta markkaa tai, jos eläkkeensaajalla on yhteinen talous puolisonsa kanssa, näiden yhteenlasketut tulot ovat enintään kolmetuhatta markkaa;

toisessa kuntaryhmässä enintään tuhatneljäsatua markkaa tai, jos eläkkeensaajalla on yhteinen talous puolisonsa kanssa, näiden yhteenlasketut tulot ovat enintään kaksituhatta markkaa; sekä

kolmannessa kuntaryhmässä enintään tuhat markkaa tai, jos eläkkeensaajalla on yhteinen talous puolisonsa kanssa, näiden yhteenlasketut tulot ovat enintään tuhatkuusisataa markkaa.

Jos eläkkeensaajan 1 momentissa mainitut vuositulot ylittävät siinä säädettyt määrät, vähennetään lisäeläkkeestä puolta säädettyjä määriä ylittävää vuositulojen osaa vastaava määrä.

Jos vakuutusmaksun suorittamisessa on tapahtunut laiminlyöntiä, vähennetään 1 ja 2 momentin mukaan laskettua lisäeläkettä noudattamalla vastaavasti samoja perusteita, kuin 37 §:ssä eläkkeen täydennysosan vähentämisestä on säädetty.

**42 §.** Jos lisäeläkkeen saajalla on kuuttatoista vuotta nuorempia lapsia, koroitetaan lisäeläkettä kutakin lasta kohden enintään kymmenellä sadalla. Jos molemmat aviopuoliset saavat samaan aikaan lisäeläkettä, myönnetään koroitus ainoastaan toisen puoli-

son eläkkeeseen. Tällöin koroitetaan suurempaa lisäeläkettä saavan puolison eläkettä.

**43 §.** Kuntien jaon 40 §:ssä mainittuihin ryhmiin toimittaa valtioneuvosto vähintään joka viides vuosi.

Eläkkeensaaja saa lisäeläkettä sen ryhmän mukaan, johon kunta, jossa hän asuu eläkettä myönnettäessä, kuuluu. Jos eläkkeensaaja muuttaa kalliimpaan ryhmään kuuluvaan kuntaan, saa hän tämän ryhmän mukaisen lisäeläkkeen vasta sen jälkeen, kuin hän on asunut viimeksi mainitussa kunnassa vähintään kolme vuotta. Milloin muutto tapahtuu halvempaan ryhmään kuuluvaan kuntaan, vähennettäköön eläkkeensaajan lisäeläke tämän kuntaryhmän mukaiseksi vasta sen jälkeen, kuin eläkkeensaaja on asunut viimeksi mainitussa kunnassa yhden vuoden.

**44 §.** Jos eläkkeensaajan taloudelliset olot ovat olennaisesti muuttuneet sen jälkeen, kuin eläke myönnettiin, voidaan lisäeläke myöntää tai poistaa taikka sitä oikaista.

**45 §.** Lisäeläkeosuuden suorittamista varten jaetaan kunnat, riippuen niiden taloudellisesta asemasta, viiteen eri ryhmään siten, että kunnan osuus lisäeläkkeestä on:

- ensimmäisessä ryhmässä kolmekymmentä sadalta;
- toisessa ryhmässä kaksikymmentäviisi sadalta;
- kolmannessa ryhmässä kaksikymmentä sadalta;
- neljännessä ryhmässä viisitoista sadalta; sekä
- viidennessä ryhmässä kymmenen sadalta.

Kuntien ryhmituksen toimittaa valtioneuvosto enintään viideksi vuodeksi kerrallaan.

Jollei lisäeläkkeen saaja ole Suomen kansalainen tai jollei hänen köyhäinhoidollisesta kotipaikkaoikeudestaan saada selvää, maksetaan lisäeläke kokonaan valtion varoista.

**46 §.** Valtion ja kunnan tulee suorittaa eläkelaitokselle vuosineljänneksittäin, kunkin neljänneksen ensimmäisen kuukauden kuluessa, edellisen vuosineljänneksen aikana maksetut lisäeläkkeet.

Kunnan osuuden lisäeläkkeestä suorittaa se kunta, jossa eläkkeensaaja asuu. Jos eläkkeensaajalla on köyhäinhoidollinen kotipaikkaoikeus toisessa kunnassa tai jos hänen köyhäinhoidollisesta kotipaikkaoikeudestaan ei saada selvää, on asuinkunta oikeutettu saamaan korvauksen eläkelaitokselle suorittamastaan lisäeläkeosuudesta siltä kunnalta, jossa eläkkeensaajalla on köyhäinhoidollinen kotipaikkaoikeus, tai valtiolta, siinä järjestyksessä, kuin köyhäinhoidon kustannusten korvauksesta on säädetty.

Jos lisäeläkkeen saaja muuttaa asumaan kalliimpaan ryhmään kuuluvaan kuntaan eikä siellä saavuta köyhäinhoidollista kotipaikkaoikeutta, on asuinkunta oikeutettu saamaan korvauksena tällaiselle vakuutetulle suorittamastaan lisäeläkeosuudesta siltä kunnalta, jossa eläkkeensaajalla on kotipaikkaoikeus, ainoastaan sen kuntaryhmän mukaisen lisäeläkeosuuden, johon viimeksimainittu kunta kuuluu.

**47 §.** Kunnan tulee 45 §:ssä mainittua ryhmitystä varten antaa sosialiministeriölle ministeriön vahvistaman kaavan mukaiset tiedot taloudellisesta asemastaan.

**48 §.** Henkilölle, joka tahallisesti on työkyvyttömyytensä aiheuttanut, ei suoriteta eläkkeen täydennysosaa eikä lisäeläkettä.

Eläkkeen täydennysosa sekä lisäeläke voidaan evätä tai niitä vähentää siltä, jonka työkyvyttömyys on aiheutunut hänen ollessaan rikollisessa teossa tai jonka työkyvyttömyyden syynä on ollut hänen törkeää huolimattomuutensa.

**49 §.** Lisäeläke voidaan evätä tai sitä vähentää, joko määräjaksiksi tai pysyvästi, siltä:

1) joka siirtämällä toisen hyväksi omaisuuttaan tai sitä hävittämällä tahi muulla tavalla on tahallisesti heikontanut taloudellista asemaansa; taikka

2) joka lisäeläkettä hakiessaan on tahallisesti antanut vääriä tietoja omista tai puolisonsa tuloista tai omaisuudesta.

**50 §.** Vapausrangaistusta kärsivälle taikka pakkolaitokseen, yleiseen työhön, pakkotyölaitokseen, työlaitokseen, yleiseen alkoholihuoltolaan tai muuhun sellaiseen laitokseen määrätylle ei eläkettä makseta siltä ajalta, jonka vapausrangaistus tai laitoksessaolo kestää, jos sanottu aika on kolmeakymmentä vuorokautta pitempi. Jos eläkettä on maksettu sanotulta ajalta, voidaan se vähentää seuraavista eläke-eristä.

**51 §.** Työkyvyttömyyseläkkeen saajalle voidaan hänen työ- ja ansiokykynsä palauttamiseksi antaa sairaanhoitoa tai ammattiopetusta uudessa, hänelle sopivaksi havaitussa ammatissa tahi toimessa ynnä sen harjoittamiseen ehkä tarvittavia työvälineitä ja muita apuneuvoja. Samoin voidaan vakuutetulle antaa sairaanhoitoa, milloin sitä hänen työkyvyttömyytensä estämiseksi pidetään tarkoituksenmukaisena.

Siltä ajalta, jona eläkkeensaajalle sairaanhoidon tai opetuksen ohella annetaan vapaa elatus, ei eläkettä suoriteta.

Siltä, joka ilman hyväksyttävää syytä kieltäytyy käyttämästä hyväkseen edellämainittuja etuja, voidaan evätä eläkkeen täydennysosa ynnä lisäeläke.

**52 §.** Jos eläkkeensaajalla on puoliso tai kuuttatoista vuotta vuorempia lapsia taikka sitä vanhempia työkyvyttömiä lapsia, joiden elatus on riippuvainen hänen eläkkeestään, voidaan eläke 50 ja 51 §:ssä mainituissa tapauksissa määrätä kokonaan tahi osaksi maksettavaksi sanotuille henkilöille.

**53 §.** Eläkkeensaajalle, joka oleskelee ulkomailla yhtäjaksoisesti vuotta kauemmin, älköön eläkettä suoritettako sen jälkeiseltä ajalta niin kauan kuin oleskelu ulkomailla kestää, jollei hän ole Suomen kansalainen ja hänen oleskelunsa ole lääkärin määräämä tai siihen ole muuta hyväksyttävää syytä.

Kun I momentissa mainittu eläkkeensaaja jälleen saapuu Suomeen, aletaan hänelle suorittaa eläkettä vasta sen vuosineljännek-

sen jälkeen, jona hän on tehnyt eläkelaitokselle ilmoituksen maahan saapumisestaan.

**54 §.** Eläkkeen suorittaminen alkaa sen vuosineljänneksen alusta, joka lähinnä seuraa sen jälkeen, kuin eläke myönnettiin. Eläke voidaan kuitenkin määrätä suoritettavaksi aikaisemmaltakin ajalta, jos hakemuksen käsittely on viivästynyt hakijan olematta siihen syyppää.

Eläkkeen suorittaminen päättyy sen vuosineljänneksen lopussa, jonka kuluessa eläkkeensaaja on kuollut, lukuunottamatta kuitenkin 32, 51, 53 ja 61 §:ssä mainittuja tapauksia, joissa eläkkeen suorittaminen päättyy sen vuosineljänneksen lopussa, jona eläkkeen menettämistä koskeva päätös on tehty.

#### 4 L u k u.

*Eläkkeen sekä vakuutusmaksujen palautuksen hakeminen, määrääminen ja maksaminen.*

**55 §.** Eläkettä on haettava eläkelaitoksen sen vakuutuspiirin piiriasiamieheltä, jossa hakija asuu.

Hakemuksen tulee sisältää tarpeelliset selvitykset hakijan oikeudesta eläkkeeseen sekä kunnan ja omantunnon kautta annettu vakuutus hakemuksessa esitettyjen työkyvyttömyyttä, tuloja ja omaisuutta koskevien tietojen totuudenmukaisuudesta.

**56 §.** Vakuutusmaksujen palautusta on, uhalla että oikeus sen saamiseen muutoin on menetetty, haettava yhden vuoden kuluessa vakuutetun tai 39 §:ssä tarkoitetun eläkkeensaajan kuolinpäivästä taikka, lapsen syntyessä vasta isän kuoleman jälkeen, vuoden kuluessa syntymispäivästä, mainittuja päiviä kuitenkin lukuunottamatta.

**57 §.** Piiriasiamiehen tulee viipymättä toimittaa 55 ja 56 §:ssä mainittu hakemus lausuntonsa kera eläkelaitoksen ratkaistavaksi.

Jos hakemus koskee työkyvyttömyys- tai lisäeläkettä, tulee piiriasiamiehen hankkia hakemuksesta asianomaisen huoltolautakunnan lausunto sekä lähettää se oman lausuntonsa kera eläkelaitokselle.

**58 §.** Saatuaan 57 §:ssä mainitut hakemukset lausuntoineen sekä hankittuaan mahdollisesti tarpeelliset lisäselvitykset tulee eläkelaitoksen viipymättä ratkaista asia.

**59 §.** Eläkelaitoksen päätös eläkeasiassa on toimitettava asianomaisen tiedoksi.

**60 §.** Jos vakuutettu tai eläkkeensaaja ei tyydy eläkelaitoksen päätökseen, jolla työkyvyttömyyseläkettä koskeva hakemus on evätty taikka jo myönnetty työkyvyttömyyseläke lakkautettu, on päätös, hänen hakemuksestaan, alistettava eläkelaitoksen lisätyn hallituksen ratkaistavaksi.

Hakemus on annettava eläkelaitoksen sen vakuutuspiirin piiriasiamiehelle, jossa hakija asuu, viimeistään kuudenkymmenen päivän kuluessa siitä päivästä, jona hakija todistettavasti on saanut tiedon eläkelaitoksen päätöksestä, mainittua päivää kuitenkin lukuunottamatta.

**61 §.** Työkyvyttömyyseläkkeen hakija on velvollinen alistumaan eläkelaitoksen määräämän lääkärin tarkastettavaksi. Jollei hakija tähän suostu, katsotaan hakemus rauenneeksi.

Jos eläkelaitos katsoo tarpeelliseksi eläkkeensaajan työkyvyttömyyden uudelleen arvioimisen, tulee eläkkeensaajan myös, uhalla että hän muutoin menettää oikeutensa eläkkeen saamiseen, alistua laitoksen määräämän lääkärin tarkastettavaksi.

Tarkastuksesta ja muusta tarpeellisesta selvityksestä aiheutuneet kustannukset suorittaa eläkelaitos.

**62 §.** Eläke maksetaan vuosineljänneksittäin, kunkin neljänneksen alussa, sekä 39 §:ssä mainittu palautuserä heti, kun eläkelaitos on sitä koskevan hakemuksen ratkaissut, ja on ne pidettävä eläkelaitoksen toimesta ja kustannuksella eläkkeeseen tai sanottuun palautukseen oikeutettujen saatavana kotimaassa postin välityksellä, niinkuin siitä asetuksella tarkemmin säädetään.

**63 §.** Jollei maksettavaksi erääntynyttä eläkemäärää tai pautuserää ole nostettu kolmen vuoden kuluessa erääntymispäivästä, mainittua päivää kuitenkin lukuunottamatta, olkoon oikeus siihen menetetty.

**64 §.** Jos köyhäinhoitoa saavan eläkkeensaajan asuinkunnan huoltolautakunta katsoo, että eläke rahassa suoritettuna eläkkeensaajan mielentilan tai elämäntapojen vuoksi kävisi ilmeisesti tarkoitustaan vastaamattomaksi, tulee sen tehdä asianomaiselle piiri-asiamiehelle esitys, että eläke suoritettaisiin lautakunnalle, annettavaksi sen välityksellä eläkkeensaajalle joko kokonaan tai osittain luontoisetuina.

Jollei piiriasiamies katso voivansa esitykseen suostua, on hänen alistettava se eläkelaitoksen ratkaistavaksi.

## 5 L u k u.

### *Eläkelaitoksen hallinto.*

**65 §.** Eläkelaitoksen hallintoelimiä ovat:

- 1) hallitus;
- 2) lisätty hallitus; ja
- 3) valtuutetut.

**66 §.** Hallitukseen kuuluu puheenjohtaja ja vähintään kolme muuta jäsentä, jotka valtioneuvosto määrää vahvistaen samalla heidän palkka- ja eläke-etunsa.

Hallituksen tehtävänä on hoitaa eläkelaitosta, mikäli sen hoitoa ei tässä laissa ole uskottu lisätylle hallitukselle tai valtuutetuille, sekä kantaa ja vastata eläkelaitoksen puolesta.

**67 §.** Lisättyyn hallitukseen kuuluvat laitoksen hallituksen jäsenet sekä vähintään kuusi lisäjäsentä ja tarpeellinen määrä viimeksimainittujen varajäseniä, jotka valtioneuvosto määrää kolmeksi vuodeksi kerrallaan vahvistaen samalla heidän palkkionsa. Lisätyn hallituksen puheenjohtajana toimii hallituksen puheenjohtaja.

Lisäjäsen voidaan vapauttaa tehtävästään toimikauden kes-

täessä, jolloin uusi jäsen on määrättävä jäljellä olevaksi ajaksi hänen sijaansa.

**68 §.** Lisätyn hallituksen tehtävänä on:

1) vahvistaa eläkelaitoksen varainhoitosuunnitelma ja perusteet tilinpäätöstä varten;

2) tehdä valtuutetuille esitys vakuutettujen tilillä olevalle pääomalle maksettavan koron suuruudesta sekä kuolleisuustauluista ja korkokannasta, joiden mukaan eläkkeen vakuutusmaksuosa määrätään;

3) tehdä, kun syytä siihen harkitaan olevan, valtuutetuille esitys eläkkeiden oikaisemisesta 38 §:ssä mainitussa tapauksessa;

4) päättää varojen sijoituksesta;

5) päättää kiinteän omaisuuden ostamisesta ja myymisestä sekä iraanhoito- ynnä muun laitoksen perustamisesta;

6) ratkaista 60 §:ssä mainitut eläkeasiat;

7) jakaa maa vakuutuspiireihin;

8) laatia vapaaehtoista vakuutusta koskevat vakuutusehdot ja vakuutusteknilliset perusteet; sekä

9) ratkaista ne periaatteellista laatua olevat tai muutoin tärkeät asiat, jotka hallitus alistaa sen käsiteltäviksi.

**69 §.** Hallitus ja lisätty hallitus ovat päätösvaltaiset, kun vähintään kaksi kolmannelta jäsenistä on saapuvilla.

Asioita hallituksessa ja lisätyssä hallituksessa käsiteltäessä tulee päätökseksi se mielipide, jota useimmat ovat kannattaneet. Äänten jakautuessa tasan tulee päätökseksi se mielipide, jonka puolesta puheenjohtaja on äänestänyt; vaali ratkaistaan kuitenkin tässä tapauksessa arvalla.

**70 §.** Hallituksen sekä lisätyn hallituksen jaoston ja jäsenen oikeudesta toimia hallituksen tai lisätyn hallituksen puolesta määrätään eläkelaitoksen ohjesäännössä.

**71 §.** Hallituksen jäsen, joka on ratkaissut 60 §:ssä mainitun eläkeasian tai ottanut osaa sen ratkaisuun, ei ole oikeutettu äänellään vaikuttamaan saman asian ratkaisuun lisätyssä hallituksessa.

**72 §.** Hallituksen ja lisätyn hallituksen jäsen korvataan vahingon, jonka hän toimimalla vastoin lakia tai asetuksia tai muutoin tahallisesti tai huolimattomuudella on eläkelaitokselle aiheuttanut. Jos useimmat ovat vahinkoon syyppäät, vastatkooot sen korvaamisesta omasta ja toistensa puolesta.

**73 §.** Valtuutetut valitsee eduskunta, joka myös vahvistaa heille ohjesäännön. Valtuutettujen lukumäärästä on säädetty valtiopäiväjärjestyksessä.

**74 §.** Valtuutettujen tulee:

1) valvoa eläkelaitoksen hallintoa ja toimintaa;

2) määrätä 30 ja 31 §:ssä mainittu korkokanta sekä kuolleisuustaulut, joiden mukaan eläkkeen vakuutusmaksuosa määrätään;

3) päättää, onko eläkkeitä 38 §:ssä mainitussa tapauksessa oikaistava;

4) määrätä se osa vuotuisista vakuutusmaksuista, joka 29 §:n mukaan käytetään työkyvyttömyyseläkkeiden pohjaosien suorittamiseen;

5) päättää 87 §:ssä mainitusta eläkkeiden ylimääräisestä koroituksesta;

6) valita tarpeellinen määrä tilintarkastajia ja varatilintarkastajia sekä vahvistaa heille johtosääntö; sekä

7) vahvistaa eläkelaitoksen tilinpäätös sekä päättää vastuuvapauden myöntämisestä hallitukselle ja lisätylle hallitukselle.

Toiminnastaan tulee valtuutettujen vuosittain antaa eduskunnalle kertomus.

**75 §.** Tilintarkastajaksi älköön valittako henkilöä, joka on eläkelaitoksen taikka sen hallituksen tai lisätyn hallituksen jäsenen palveluksessa tahi hallituksen tai lisätyn hallituksen jäsenen sellaisessa suhteessa, joka perustaa tuomarin jäävin.

Tilintarkastaja vastatkoon vahingosta, jonka hän on tehtävässään tahallisesti tai huolimattomuudella aiheuttanut.

**76 §.** Eläkelaitoksen tilit päätetään kalenterivuosittain.

Kultakin vuodelta tulee hallituksen ennen seuraavan maaliskuun loppua laatia kertomus eläkelaitoksen tilasta ja hoidosta.

**77 §.** Tilintarkastajain tulee vuosittain ennen huhtikuun loppua antaa tilintarkastuskertomus lisätylle hallitukselle, joka lähettää sen ynnä oman lausuntonsa valtuutetuille.

Valtuutettujen tulee käsitellä tilinpäätöksen vahvistamista ja vastuuvapauden myöntämistä koskeva asia ennen seuraavan kesäkuun loppua.

**78 §.** Eläkelaitoksen hallinnosta johtuvat menot suoritetaan laitoksen varoista.

**79 §.** Valtuutettua sekä hallituksen ja lisätyn hallituksen jäsentä syytetään virkavirheestä Turun hovioikeudessa.

**80 §.** Riita-asiat, joissa eläkelaitos on vastaajana, käsittelee ensimmäisenä oikeusasteena Helsingin raastuvanoikeus.

**81 §.** Eläkelaitoksen toiminnasta määrätään tarkemmin ohjesäännössä, joka annetaan asetuksella.

## 6 L u k u.

*Eläkelaitoksen rahastot, ylijäämän käyttö ja varojen sijoitus.*

**82 §.** Eläkelaitoksella tulee olla ainakin seuraavat rahastot:

- 1) pohjarahasto;
- 2) vakuutusmaksujen rahasto;
- 3) työkyvyttömyyseläkkeiden pohjaosien tasointurahasto;
- 4) työkyvyttömyys- ja vanhuuseläkkeiden koroitusrahasto; sekä
- 5) yleinen vararahasto.

**83 §.** Pohjarahaston tulee olla kahdensadan miljoonan markan suuruinen.

Pohjarahaston pääomaa saadaan käyttää ainoastaan eläkelaitoksen tilinpäätöksen osoittaman vajauksen peittämiseen.



**84 §.** Vakuutusmaksujen rahaston tulee vastata eläkkeiden vakuutusmaksuosien pääoma-arvon sekä vakuutettujen tilillä olevan pääoman yhteenlaskettua määrää.

**85 §.** Työkyvyttömyyseläkkeiden pohjaosien tasoitusrahastoon on siirrettävä se osa pohjaosia varten vuosittain varattuja vakuutusmaksuja, jota ei käytetä vuoden aikana suoritettaviin pohjaosiin, sekä rahaston vuosittain tuottama korko.

**86 §.** Työkyvyttömyys- ja vanhuuseläkkeiden koroituserahaston tulee olla niin suuri, että sen voidaan katsoa riittävän turvaamaan eläkkeiden koroitusten jatkuvan suorittamisen.

**87 §.** Eläkelaitoksen ylijäämä on siirrettävä yleiseen vararahastoon, kunnes sen voidaan katsoa olevan riittävä turvaamaan laitoksen toiminnan.

Tämän jälkeen on ylijäämä varattava käytettäväksi pääasiassa työkyvyttömyys- ja vanhuuseläkkeiden ylimääräiseen koroitamiseen.

Jos pohjarahaston pääomaa on käytetty tilinpäätöksen osoittaman vajauksen peittämiseen, ei vuotuista ylijäämää kuitenkaan saa käyttää muuhun kuin pohjarahaston kartuttamiseen, kunnes se on noussut 83 §:ssä mainittuun määrään.

**88 §.** Eläkelaitoksen varat on merkittävä tileihin enintään käypiin arvoihin, ei kuitenkaan suuremmiksi, kuin kustannukset niiden hankkimisesta ovat olleet.

Milloin erityisiä syitä on, voidaan varoja merkitä tileihin hankintakustannuksia korkeampaankin arvoon, ei kuitenkaan yli käyvän arvon.

Varojen katteena olevan obligation saa, vaikka käypä arvo olisi-kin alempi, pitää tileissä enintään hankintakustannusten arvoisena, jos voidaan olettaa, että se eläkelaitoksen toimintaan nähden hyväksyttävänä aikana voidaan viimeksimainitusta arvosta rahaksi muuttaa, eikä obligation tälle arvolle tuottama korko ole laitoksen varojen sijoituksista saatavaa keskikorkoa alempi.

Obligatioiden arvoja voidaan, edellä olevien säännösten estämättä, tasoittaa koroitamalla toisten arvoa samalla määrällä, jolla toisten arvoa alennetaan.

**89 §.** Eläkelaitoksen varat on, silmälläpitäen tuotannollisten tarkoitusten edistämistä, sijoitettava:

1) maataloudelle, teollisuudelle ja kaupalle luottoa myöntävien luottolaitosten sekä liikeyritysten obligatioihin;

2) valtion obligatioihin ja muihin valtion velkasitoumuksiin, ottaen huomioon, että nämä sijoitukset saavat olla enintään kymmenen sadalta laitoksen kaikista sijoituksista, lukuunottamatta valtion tunnustamia lyhytaikaisia ja sovittuna aikana takaisin maksettavia velkasitoumuksia, joita on annettu pula-aikana työttömyyden torjumiseksi tai lieventämiseksi ja joiden määrä yhdessä valtion muiden velkasitoumusten kanssa saa nousta enintään kahteenkymmeneen sadalta laitoksen kaikista sijoituksista;

3) obligatioihin, jotka on antanut vakavarainen Suomessa oleva kunta;

4) vakavaraisten kotimaisten pankki-, liike- ja muiden osakeyhtiöiden osakkeisiin, kuitenkin siten, että laitoksen hallussa saa olla saman yhtiön osakkeita enintään kymmenen sadalta osakepääomasta;

5) haltijalle maksettavaksi asetettuihin velkasitoumuksiin, joiden vakuudeksi on voimassa kiinnitys eläkelaitoksen omistamaan kiinteään omaisuuteen, kuitenkin vain ehdolla, että eläkelaitoksen saaminen sekä ne saamiset, joilla on sama tai parempi etuoikeus, eivät ole yhteensä suuremmat kuin viisikymmentä sadalta kiinnitetyn omaisuuden arvosta;

6) talletuksina vakavaraisiin pankkeihin; sekä

7) poikkeustapauksissa muunlaatuisiin obligatioihin, arvopapereihin ja muihin velkasitoumuksiin, jos sijoitusta voidaan pitää sen vakuuden kannalta täysin turvattuna.

## 7 L u k u.

### *Vakuutuspiirit sekä eläkelaitoksen piiriasiamiehet.*

**90 §.** Jokainen kunta muodostaa oman vakuutuspiirinsä. Eläkelaitoksella on kuitenkin oikeus, kuultuaan asianomaista kuntaa, määrätä, että kunta on jaettava useampaan vakuutuspiiriin tai että useammat kunnat kuuluvat samaan vakuutuspiiriin.

Kuhunkin vakuutuspiiriin on asetettava piiriasiamies.

**91 §.** Piiriasiamiehen tulee valvoa, että vain työkykyiset henkilöt tulevat vakuutukseen, sekä seurata vakuutuspiirinsä alueella asuvien eläkkeensaajien oloja. Jos piiriasiamies havaitsee, ettei eläkkeensaaja enää ole eläkkeeseen oikeutettu tai ettei lisäeläke enää vastaa eläkkeensaajan taloudellista asemaa, on hänen viipymättä tehtävä eläkelaitokselle esitys asian oikaisemisesta.

Samoin tulee piiriasiamiehen tehdä eläkelaitokselle esitys 51 §:n mukaan annettavasta hoidosta ja ammattiopetuksesta, milloin hän pitää hoitoa tai opetusta tarkoituksenmukaisena.

**92 §.** Piiriasiamiehen tehtävistä määrätään tarkemmin piiriasiamiesten ohjesäännössä, jonka eläkelaitos vahvistaa.

**93 §.** Huoltolautakuntien sekä verotusviranomaisten tulee antaa piiriasiamiehille näiden toiminnassa tarpeellisia tietoja ja selvityksiä.

Huoltolautakunnan tulee ilmoittaa piiriasiamiehelle, milloin se pitää 91 §:ssä mainittuja toimenpiteitä tarpeellisina.

## 8 L u k u.

### *Vapaaehtoinen vakuutus.*

**94 §.** Tämän lain mukaan vakuutetulla on oikeus, suorittamalla enintään kahdentuhannen markan suuruisia vuotuisia vakuutusmaksuja, ottaa eläkelaitoksessa vapaaehtoinen eläkevakuutus.

Vapaaehtoista vakuutusta koskevat vakuutusehdot ja vakuutus teknilliset perusteet vahvistaa, eläkelaitoksen esityksestä, sosiaaliministeriö.

## 9 L u k u.

*Rangaistusmääräykset.*

**95 §.** Työnantaja tai hänen edustajansa, joka on jättänyt noudattamatta hänelle 8, 9 tai 12 §:ssä säädetyn velvollisuuden taikka jättänyt 14 §:n mukaisesti eläkelaitokselle tilittämättä työntekijänsä palkasta pidättämänsä erät, rangaistakoon enintään viidelläkymmenellä päiväsakolla.

Samaan rangaistukseen tuomittakoon myös henkilö, joka tahollisesti on antanut tämän lain mukaan annettavan tiedon väärin tai vaadittaessa kieltäytynyt sellaista tietoa antamasta.

**96 §.** Henkilö, joka työkyvyttömyyttä teeskennellen tai muuten on vilpillisesti hankkinut tämän lain mukaisen eläkkeen, rangaistakoon enintään sadalla päiväsakolla, jollei ankarampaa rangaistusta ole muualla laissa säädetty.

**97 §.** Joka luvottomasti ilmaisee, mitä hän on tässä laissa määrättyjä tehtäviä täyttäessään saanut tietää jonkun henkilön taloudellisista oloista, terveydentilasta taikka ammatti- tai liikesalaisuuksista, rangaistakoon sakolla, jollei teosta muualla laissa ole ankarampaa rangaistusta säädetty.

Tässä pykälässä mainitusta rikoksesta älköön virallinen syyttäjä tehkö syytettä, ellei asianomistaja ole ilmoittanut rikosta syytteeseen pantavaksi.

## 10 L u k u.

*Erinäiset säännökset.*

**98 §.** Jokaisen henkilön, joka pitää itseään pysyväisen työkyvyttömyyden takia kykenemättömänä huolehtimaan itsestään sellaisella työllä, joka vastaa hänen voimiaan ja kykyään, tulee sen kalenterivuoden joulukuun kuluessa, jona hän täyttää kahdeksantoista vuotta, antaa asianomaiselle piiriasiamiehelle selvitys työkyvyttömyydestään.

Jokaisen I momentissa tarkoitetun henkilön, joka vuonna 1938 täyttää kahdeksantoista vuotta tai on sitä vanhempi, saavuttamatta kuitenkaan kysymyksessäolevan vuoden aikana viittäkymmentäneljää vuotta korkeampaa ikää, on sanotun vuoden kesäkuun kuluessa annettava asianomaiselle piiriasiamiehelle I momentissa mainittu selvitys.

Piiriasiamiehen on edellä 1 ja 2 momentissa säädetty selvitykset saatuaan ja hankittuaan niistä, tarpeen vaatiessa, huoltolautakunnan lausunnot toimitettava ne oman lausuntonsa keralla eläkelaitokselle sen ratkaistavaksi. Eläkelaitoksella on oikeus, milloin se katsoo syytä siihen olevan, velvoittaa selvityksen antaja tai muu vakuutukseen tuleva henkilö laitoksen määräämän lääkärin tarkastettavaksi hänen työkykynsä arvioimiseksi, ja suoritetaan kustannukset tällaisesta tarkastuksesta laitoksen varoista.

**99 §.** Huoltolautakunnan tulee vuosittain ennen tammikuun 15 päivää ilmoittaa asianomaiselle piiriasiamiehelle niistä kahdeksan-

toista vuotta täyttäneistä, mutta kuuttakymmentäviittä vuotta nuoremista henkilöistä, jotka edellisen kalenterivuoden ajan ovat olleet hoidettavina kunnalliskodissa taikka jotka muuten ovat olleet täyden köyhäinhoidon varassa.

**100 §.** Työnantajalla tarkoitetaan tässä laissa sitä, jonka luokun työ suoritetaan.

Jos joku on antanut määrätyn työn teettämisen toiselle, jota siinä on pidettävä itsenäisenä yrittäjänä, tämän johdon ja valvonnan alaisena suoritettavaksi, katsotaan viimeksimainittu työnantajaksi.

Jos työnantajia on useita, vastaavat he yhteisvastuullisesti tässä laissa säädetyistä velvollisuuksista.

**101 §.** Vakuutetun tai eläkkeensaajan lapsena pidetään tässä laissa myös hänen aviotonta lastaan ja ottolastaan, niin myös toisen puolison aviolasta ja ottolasta.

**102 §.** Tässä laissa säädetyt maksut, joiden suoritus on laininlyöty, peritään ilman tuomiota ja päätöstä siinä järjestyksessä, kuin ulostekojen, yleisten maksujen, toimituskirjain lunastuksen tai muun sellaisen ulostosta on erikseen säädetty.

Jollei 1 momentissa mainittuja maksuja peritä sen ajan kuluessa, joka on säädetty verojen ja julkisten maksujen vanhenemisesta, olkoon perimisoikeus niihin menetetty. Sitä osaa vakuutusmaksusta, jota ei ole 29 §:n mukaan varattu työkyvyttömyyseläkkeiden pohjaoisien suorittamiseen, älköön kuitenkaan perittäkö sen jälkeen, kuin eläke on myönnetty.

**103 §.** Korvausmäärästä, jonka työkyvyttömyyden toiselle aiheuttanut on yleisen lain mukaan velvoitettu suorittamaan, maksetaan ensi sijassa eläkelaitokselle ne eläkkeen täydennysosat sekä lisäeläkkeet, jotka on maksettu työkyvyttömäksi joutuneelle, sekä hänelle vastedes maksettavan eläkkeen täydennysosan ja lisäeläkkeen pääoma-arvot. Korvausmäärän ylijäämä maksetaan työkyvyttömäksi tulleelle.

**104 §.** Tähän lakiin perustuvaa eläkettä älköön ulosmitattako.

Sopimus, joka tarkoittaa tähän lakiin perustuvan eläkkeen siirtämistä toiselle, olkoon mitätön.

Asianomaisen huoltolautakunnan esityksestä saattaa eläkelaitos kuitenkin määrätä, että eläke tai osa siitä on maksettava lautakunnalle eläkkeensaajan tai hänen 52 §:ssä mainittujen perheenjäsentensä huoltoon käytettäväksi.

**105 §.** Hallituksella on valta myöntää vieraan maan kansalaisille vastavuoroisuuden perusteella poikkeuksia tämän lain säännöksistä.

**106 §.** Käsiteltävänään olevan asian selvittämiseksi on eläkelaitoksella oikeus, asianomaisen pyynnöstä tai omasta aloitteestaan, määrätä todistajia tai asiantuntijoita valallisesti kuultavaksi yleisessä alioikeudessa.

**107 §.** Eläkelaitoksella ja sen piiriasiamiehellä on oikeus saada virka-apua julkisilta viranomaisilta.

108 §. Tässä laissa mainittu hakemus on katsottava määräajassa tehdyksi, jos se on ennen määräajan päättymistä pantu postiin eläkelaitoksen piiriasiamiehelle lähetettäväksi.

109 §. Tämän lain mukaan annettavia tiedonantoja, todistuksia ja ilmoituksia varten tarvittavat kaavakkeet, 47 §:ssä mainittua kaavaketta lukuunottamatta, vahvistaa eläkelaitos, niinkuin siitä asetuksella tarkemmin säädetään.

110 §. Eläkelaitoksen annettavat toimituskirjat on annettava maksuitta.

Eläkelaitos on vapautettu maksamasta veto- ja nostorahoja sekä toimituskirjojen lunastusta.

111 §. Vakuutetulla ja eläkkeensaajalla sekä heidän 39 §:ssä tarkoitetulla omaisellaan on oikeus saada eläkelaitoksen piiriasiamiehen välityksellä häntä koskevia tietoja eläkelaitoksessa olevista asiakirjoista.

112 §. Jos tämän lain mukaisissa rahasuorituksissa saadaan luku, jonka pennimäärä ei ole jaollinen viidellä, on se koroitettava lähinnä suuremmaksi viidellä jaolliseksi luvuksi.

113 §. Tarkemmat määräykset tämän lain toimeenpanosta annetaan asetuksella.

114 §. Tämä laki tulee voimaan 1 päivänä tammikuuta 1939. Sitä ennen on kuitenkin ryhdyttävä tarpeellisiin toimenpiteisiin lain toimeenpanoa varten.

Eläkelaitosta perustettaessa luovutetaan 24 päivänä toukokuuta 1918 annetulla asetuksella perustetun vanhuus- ja työkyvyttömyysvakuutusrahaston varat eläkelaitokselle. Näistä varoista siirretään kaksisataa miljoonaa markkaa eläkelaitoksen pohjarahastoon ja kolmesataa miljoonaa markkaa laitoksen työkyvyttömyys- ja vanhuuseläkkeiden korotusrahastoon. Jäännöksestä varataan tarpeellinen määrä eläkelaitoksen perustamiskustannuksiin, ja muu osa siirretään laitoksen yleiseen vararahastoon.

### 34. Laki kansaneläkkeiden lisäeläkerahastosta.

Annettu toukokuun 31 p:nä 1937.

(Suomen as.-kok. 1937 : 250)

1 §. Niistä varoista, jotka vuosittain osoitetaan kansaneläkelain mukaan valtion varoista maksettavien lisäeläkeosuuksien suorittamista varten, on perustettava erityinen tulo- ja menoarvion ulkopuolella oleva kansaneläkkeiden lisäeläkerahasto.

2 §. Tarkemmat määräykset lisäeläkerahastosta annetaan asetuksella.

Tämä laki tulee voimaan 1 päivänä tammikuuta 1939.

### 35. Laki kunnallishallituksesta kaupungissa 8 päivänä joulukuuta 1873 annetun asetuksen muuttamisesta.

Annettu toukokuun 31 p:nä 1937.

(*Suomen as.-kok. 1937 : 251*)

(*Vrt. kunn. as.-kok. 1923 : 42*)

Eduskunnan päätöksen mukaisesti muutetaan kunnallishallituksesta kaupungissa 8 päivänä joulukuuta 1873 annetun asetuksen 53 §:n 4 momentti, sellaisena kuin se on 21 päivänä joulukuuta 1923 annetussa laissa, näin kuuluvaksi:

#### 53 §.

Verosta vapaa on yksityinen rautatie, Suomen Pankki ja kansaneläkelaitos, niin ikään tasavallan presidentin palkkaus.

### 36. Helsingin kaupungin rakennustoimiston johtosäännön 29 §:n muutos.

Kaupunginvaltuuston vahvistama lokakuun 6 p:nä 1937.

(*Vrt. kunn. as.-kok. 1932 : 51 ja 1936 : 61*)

Kaupunginvaltuusto päätti mainittuna päivänä muuttaa lokakuun 26 päivänä 1932 vahvistamansa Helsingin kaupungin rakennustoimiston johtosäännön 29 §:n, sellaisena kuin se on kaupunginvaltuuston lokakuun 7 päivänä 1936 tekemän päätöksen nojalla, näin kuuluvaksi:

29 §. Varasto-osaston henkilökuntana on varastopäällikkö, korjauspajainsinööri, varastokirjanpitäjä, avustavia varastokirjanpitäjiä, varastonhoitaja, varastonhoitajan apulainen ja inventaaja sekä toimistoapulaisia.

### 37. Korttelien n:ot 532 ja 532 a tonttien yleiset luovutusehdot.

Kaupunginvaltuuston päätös lokakuun 15 p:ltä 1937.

(*Vrt. Helsingin kaupunkia koskevat asetukset, s. 523 sekä kunn. as.-kok. 1924 : 42, 1929 : 64 ja 1936 : 65*)

Kaupunginvaltuusto päätti mainittuna päivänä:

a) oikeuttaa kiinteistölautakunnan vuokraamaan korttelissa n:o 532 olevat tehdastontit samoilla ehdoilla, joita kaupunginvaltuuston  $\frac{9}{4}$  1920,  $\frac{27}{11}$  1929 ja  $\frac{28}{10}$  1936 tekemien päätösten mukaan on noudatettava n. s. Mäkelän alueen tehdastontteja vuokrattaessa; sekä

b) oikeuttaa kiinteistölautakunnan vuokraamaan korttelissa n:o 532 a olevat asuntotontit niillä ehdoilla, joita kaupunginvaltuuston  $\frac{11}{6}$  1924 tekemän päätöksen mukaan on noudatettava Vallilan kivi-talotontteja vuokrattaessa.

# HELSINGIN KAUPUNGIN KUNNALLINEN ASETUSKOKEELMA

JULKAISUT

1937. HELSINGIN KAUPUNGIN TILASTOTOIMISTO. N:o 5.

---

**Sisällys:** 38. Helsingin kaupungin rakennustarkastajan määrääminen Herttoniemen öljysatama-alueen rakennustarkastajaksi, s. 53. — 39. Helsingin kaupungin rakennustarkastajan määrääminen Herttoniemen teollisuusalueen rakennustarkastajaksi, s. 53. — 40. Rakennuskonttorin suorittamista töistä kannettava korvaus, s. 54. — 41. Rakennustoimiston teknillisiltä laitoksilta velottaman lisäprosentin suuruus, s. 54. — 42. Sairaslomien perusteeksi esitettävät lääkärintodistukset, s. 55. — 43. Virkasäännön 29 §:n 2 mom:n sovelluttaminen eräissä tapauksissa, s. 55. — 44. Ulkosalla kaupungin alueella harjoitettavaa makkara-myyntiä koskevien määräysten muuttaminen, s. 55. — 45. Kaupungin hallitusten y. m. palkkiosäännön muutokset ja lisäykset, s. 55. — 46. Aika, jona satama-alueella aluksista tapahtuva kauppa on sallittu, s. 56. — 47. Muutos taksaan kaupungin vaakamestareille tulevasta palkkiosta, kun he pyynnöstä suorittavat punnitsemisia ja mitauksia tullipakkahuoneen ulkopuolella, s. 57. — 48. Palokunnan päällystään, alipäällystään ja miehistään kuuluvien henkilöiden vapauttaminen suorittamasta korvausta virkapuvustaan, s. 57. — 49. Kaupungin työntekijäin alimmat tuntipalkat, s. 57.

---

## 38. Helsingin kaupungin rakennustarkastajan määrääminen Herttoniemen öljysatama-alueen rakennustarkastajaksi.

Uudenmaan läänin maaherran päätös helmikuun 11 p:ltä 1937.

*(Kaupunginvaltuuston päätös tammikuun 23 p:ltä 1935)*

Uudenmaan läänin maaherra on mainittuna päivänä harkinnut oikeaksi määrätä Helsingin kaupungin rakennustarkastajan toimimaan myös Herttoniemen öljysatama-alueen rakennustarkastajana.

## 39. Helsingin kaupungin rakennustarkastajan määrääminen Herttoniemen teollisuusalueen rakennustarkastajaksi.

Uudenmaan läänin maaherran päätös marraskuun 18 p:ltä 1937.

*(Kaupunginvaltuuston päätös huhtikuun 28 p:ltä 1937)*

Uudenmaan läänin maaherra on mainittuna päivänä harkinnut oikeaksi, huhtikuun 24 päivänä 1931 annetun asemakaavalain 63 §:n nojalla, määrätä Helsingin kaupungin rakennustarkastajan toimimaan toistaiseksi ja kunnes siitä toisin määrätään Herttoniemen teollisuusalueen korttelien n:ot 51—56 rakennustarkastajana.

#### 40. Rakennuskonttorin suorittamista töistä kannettava korvaus.

Kaupunginhallituksen päätös helmikuun 19 p:ltä 1931.

Kaupunginhallitus päätti mainittuna päivänä:

oikeuttaa rakennuskonttorin yleiskustannusten sekä työkonien ja -kalujen kulumisen korvaamiseksi veloittamaan sekä kaupungin liikemäisesti hoidetuilta laitoksilta että yksityisiltä henkilöiltä ja toiminimiltä korvauksen, jonka tuli nousta alla mainittuun prosenttiin työkustannuksista;

että edellä mainitulla tavalla kertyvät varat kuten siihenkin asti oli otettava huomioon rakennuskonttorin tuloarviossa sekalaisten tulojen tilillä;

että kyseisiä lisäyksiä ei ollut veloitettava töistä, jotka suoritettiin kaupungin lahjoitusrahastoihin kuuluvissa rakennuksissa ja laitoksissa;

että useasti mainitun lisäyksen tuli olla alla mainittu prosentti työkustannuksista näiden noustessa enintään seuraaviin määriin:

Smk	50,000: —	.....	18 %	Smk	1,500,000: —	.....	9 %
»	100,000: —	.....	16 »	»	2,000,000: —	.....	8½ »
»	500,000: —	.....	12 »	»	3,000,000: —	ja enem-	
»	1,000,000: —	.....	10 »			män	8 »

että jos jonkin työn yleiset kustannukset syystä tai toisesta ilmeisesti nousivat niin suureen määrään, etteivät rakennuskonttorin todelliset kustannukset tulleet korvatuiksi näitä yleisiä perusteita noudatettaessa, konttorin tuli työlaskuun merkitä myöskin lisäkustannus;

että lisäprosentti oli laskettava erikseen jokaisesta samalle työnantajalle suoritetusta työstä;

että jos jonkin työn korvaus suoritettiin useissa erissä, lisäprosentti oli laskettava kokonaiskustannukselle ja suoritettava samalla kuin viimeinen erä; sekä

että jos rakennuskonttori työnantajan anomuksesta laati tälle jonkin suunnitellun työn kustannusarvion, lisäprosentti oli erikseen merkittävä jo tähän laskelmaan.

#### 41. Rakennustoimiston teknillisiltä laitoksilta velottaman lisäprosentin suuruus.

Kaupunginhallituksen päätös helmikuun 18 p:ltä 1937.

(Vrt. kunn. as.-kok. 1937 : 40)

Kaupunginhallitus päätti mainittuna päivänä muuttaa rakennustoimiston töistä kannettavan korvauksen määrää koskevan päätöksensä helmikuun 19 päivältä 1931 siten, että teknillisiltä laitoksilta veloitetaan vuoden 1937 alusta lukien lisäkorvauksena säännöllisesti 10 % työkustannuksista.



#### 42. Sairaslomien perusteeksi esitettävät lääkärintodistukset.

Kaupunginhallituksen päätös syyskuun 9 p:ltä 1937.

Kaupunginhallitus päätti mainittuna päivänä, että kaupungilta pyydettyä sairasloman perusteeksi on lokakuun 1 päivästä 1937 alkaen esitettävä lääkärintodistus, joka on kirjoitettava kaupunginhallituksen vahvistamalle kaavakkeelle.

#### 43. Virkasäännön 29 §:n 2 mom:n soveltaminen eräissä tapauksissa.

Kaupunginhallituksen päätös lokakuun 28 p:ltä 1937.

(Vrt. kunn. as.-kok. 1936 : 75)

Kaupunginhallitus päätti mainittuna päivänä, että kaupunginvaltuuston marraskuun 11 päivänä 1936 virkasäännön 29 §:ään liittämän lisäyksen jälkimmäisestä lauseesta on tehtävä se johtopäätös, ettei raskauden ja synnytyksen vuoksi virkavapautta myönnettäessä ole otettava huomioon aikaisemmin myönnettyä sairaslomaa.

#### 44. Ulkosalla kaupungin alueella harjoitettavaa makkarainmyyntiä koskevien määräysten muuttaminen.

Kaupunginvaltuuston päätös lokakuun 27 p:ltä 1937.

(Vrt. kunn. as.-kok. 1935 : 9)

Kaupunginvaltuusto päätti mainittuna päivänä muuttaa maaliskuun 27 päivänä 1935 vahvistettujen, kioskeissa ja niihin verrattavissa myyntipaikoissa sekä ulkosalla kaupungin alueella harjoitettavaa kauppaa ja muuta sentapaista ansiotoimintaa koskevien määräysten 4 §:n 1 momentin 1) kohdan näin kuuluvaksi:

4 §. Kaupungin omistamalla maalla olevissa kioskeissa tai niihin verrattavissa myyntipaikoissa sekä ulkosalla saadaan harjoittaa kauppaa ja ansiotoimintaa kiinteistölautakunnan lähemmin määräämillä ehdoilla allamainittuina vuoden ja vuorokauden aikoina:

vuoden ympäri: 1) lämpimäin makkarain myyntiä sinapin, etikan ja suljetussa paperikäärössä olevan leivän kera tai ilman niitä, klo 21—3 sekä vapunpäivän ja uudenvuoden vastaisina öinä kiinteistölautakunnan harkinnan mukaan enintään klo 21—5.

#### 45. Kaupungin hallitusten y. m. palkkiosäännön muutokset ja lisäykset.

Kaupunginvaltuuston vahvistamat lokakuun 27 p:nä 1937.

(Vrt. kunn. as.-kok. 1930 : 48)

Kaupunginvaltuusto päätti mainittuna päivänä tehdä kesäkuun 12 päivänä 1929 vahvistamaansa kaupungin hallitusten y. m. toimi-

N:o 45 (jatk.)

elinten sekä valiokuntien ja komiteain puheenjohtajien, varapuheenjohtajien ja jäsenten palkkioita koskevaan palkkiosääntöön seuraavat muutokset ja lisäykset:

P u h e e n j o h t a j a t.

2) 15,000 mk.

----- 2) Huoltolautakunta ja sen hallinto-  
osasto, -----.

b) Kertapalkkiot:

150 mk. kokoukselta.

Tervalammen työlaitoksen johtokunta.

J ä s e n e t.

I. Hallituksissa, lautakunnissa, johtokunnissa, toimikunnissa ja niitten alaisissa osastoissa ja jaostoissa.

3) 100 mk. kokoukselta.

----- 5) Huoltolautakunta ja sen osastot sekä  
Tervalammen työlaitoksen johtokunta, -----.

4) 75 mk. kokoukselta.

----- 5) Huoltolautakunnan jaostot, lukuun-  
ottamatta työtupien johtokuntana toimivaa jaostoa, -----.

Huoltotoimen toimitusjohtajalle ja apulaisjohtajalle, joka voimassaolevan huolto-ohjesäännön mukaisesti on tahi määrätään huoltolautakunnan osaston tai jaoston puheenjohtajaksi tai jäseneksi, ei tästä tehtävästä suoriteta erityistä palkkiota.

**46. Aika, jona satama-alueella aluksista tapahtuva kauppa on sallittu.**

Kaupunginhallituksen päätös joulukuun 2 p:itä 1937.

(Vrt. kunn. as.-kok. 1936 : 48)

Muuttaen kesäkuun 25 päivänä 1936 tekemäänsä päätöstä kaupunginhallitus mainittuna päivänä päätti määrätä, että satama-alueella aluksista tapahtuvan kaupan harjoittaminen on sallittua arkipäivisin klo 8 ja 12 välisenä aikana.

#### 47. Muutos taksaan kaupungin vaakamestareille tulevista palkkioista, kun he pyynnöstä suorittavat punnitsemisiä ja mittauksia tullipakkahuoneen ulkopuolella.

Satamalaufakunnan vahvistama joulukuun 7 p:nä 1937.

(Vrt. kunn. as.-kok. 1935 : 37)

Satamalaufakunta päätti mainittuna päivänä muuttaa 3 momentin joulukuun 13 päivänä 1935 vahvistamassaan taksassa kaupungin vaakamestareille tulevista palkkioista, kun he pyynnöstä suorittavat punnitsemisiä ja mittauksia tullipakkahuoneen ulkopuolella, näin kuuluvaksi:

Ylijäksi luetaan työaika arkipäivinä klo 17—8, paitsi lauantaisin klo 14—8.

#### 48. Palokunnan päällystöön, alipäällystöön ja miehistöön kuuluvien henkilöiden vapauttaminen suorittamasta korvausta virkapuvustaan.

Kaupunginvaltuuston päätös joulukuun 8 p:ttä 1937.

Kaupunginvaltuusto päätti mainittuna päivänä, että palokunnan päällystöön, alipäällystöön ja miehistöön kuuluvat henkilöt vuoden 1938 alusta lukien vapautetaan suorittamasta korvausta varsinaisessa virantoimituksessa käytetystä virkapuvusta y. m. varusteista, määräten samalla, että niitä ei saa käyttää virantoimituksen ulkopuolella.

#### 49. Kaupungin työntekijäin alimmat tuntipalkat.

Kaupunginvaltuuston vahvistamat joulukuun 15 p:nä 1937.

(Vrt. kunn. as.-kok. 1936 : 82)

*Kaupungin laitosten työpajojen alaisissa töissä:*

	Smk.
Esimiehet .....	13: —
Sähköistäjät, vanhemmat .....	12: 20
» nuoremmat .....	8: 50 — 10: 60
Hitsaajat, sähkö- .....	11: 70
» kaasu- .....	11: 70
Koneenkoojat, auto- .....	11: 70
» polttomoottorin .....	11: 70
Konetyöntekijät, sorvarit .....	11: 70
» kursoajat .....	11: 70
» muut, työn laadusta ja ammattitaidosta riippuen .....	8: 50 — 10: 60
Viilaaajat, vanhemmat .....	11: 70
» nuoremmat .....	8: 50 — 10: 10
» työkalu- .....	12: 20

N:o 49 (jatk.)

Sepät, vanhemmat .....	11: 70
» nuoremmat .....	8: 50 — 10: 10
» apulaiset .....	8: —
Peltisevät .....	11: 70
Levysepät .....	11: 70
Puusevät .....	11: 30
Konepuusevät .....	10: 80
Kirvesmiehet .....	10: 10
Maalarit .....	11: 70
» apulaiset .....	8: 50 — 10: —
Pursimiehet .....	10: 60
Oppilaat .....	4: 50 — 7: 50

*Rakennustoimiston ja kiinteistötoimiston alaisissa töissä:*

Sulkeltajat .....	19: 60
Puusevät, rakennuksilla .....	10: 80
Kirvesmiehet, ulkotöissä .....	10: 10
Koneenkäyttäjät .....	11: 15
Satamanosturien käyttäjät .....	10: 10
Sähkönosturien ja vintturien käyttäjät .....	9: —
Lataajat .....	11: 70
Kivimiehet ja porarit .....	11: 15
» latomamuurin töissä .....	9: 55
Aputyöläiset kivitöissä .....	8: 50
Kadunlaskijat .....	10: 60
Putkenlaskijat, saumaaajat ja asfaltoijat .....	9: 55
Sementtityöntekijät, vanhemmat .....	10: 60
» nuoremmat .....	10: —
Betonityöntekijät, ammattitaitoiset .....	9: 50
» apulaiset .....	8: —
» raudoittajat .....	10: 60
» raudoittajan apulaiset .....	8: 75
Apu- tai sekatyöläiset .....	7: 50
Mittausapulaiset, täysin ammattitaitoiset .....	9: 55
» osittain ammattitaitoiset .....	8: —
Puutarhurit .....	9: —
Puutarha-apulaiset .....	8: —
Puistotyöläiset, miehet .....	7: 50
» naiset .....	6: 50
Naiset puhdistustöissä .....	6: —
» muissa töissä .....	6: 50
Yövärtijat .....	6: 50
Kuorma-ajurit omalla hevosella .....	15: —
Muurarit .....	11: 15
Rappaaajat .....	11: 15
Uunintekijät .....	11: 70
Laastin- ja tiilenkantajat .....	8: 50

Väliseinätekijät .....	10: 60
Maalarit, rakennuksilla .....	11: 70
Asfalttityöntekijät, valurit .....	10: 10
» keittäjät, hiertäjät ja katutöiden asfaltoijat .....	9: —
» kantajat ja katutöiden asfal- toijien apulaiset .....	7: 75
Huopakaton tekijät .....	9: 55
Tilkitsijät .....	8: 50
Viemärin puhdistajat .....	8: 50
Päivävaritjat .....	7: 50
Varastoapulaiset .....	8: —
Autonkuljettajat, kaupungin vaunuin .....	10: 35
» omin vaunuin, kuorma pienempi kuin 2,000 kg. ....	27: 10
» omin vaunuin, kuorma = tai suu- rempi kuin 2,000 kg. ....	33: 10

*Puhtaanapitolaitoksen alaisissa töissä:*

Erikoisautonkuljettajat .....	11: 70
Kuorma-autonkuljettajat .....	10: 60
Auton apumiehet .....	9: 55
Ryhmäetumiehet vain talvella .....	10: 60
Kadunlakaisijat .....	9: 55
Ajomiehet kaupungin hevosella .....	9: 55
Vaunumiehet lastauspaikoilla .....	9: 55
Miehet Malmin kaatopaikalla .....	9: 55
Naiset » » .....	8: 50
Hevostallissa palvelevat miehet .....	9: 55
Naiset raskaassa työssä .....	7: 50
Muissa ammatti- tai aputöissä maksetaan samat pal- kat kuin rakennustoimistossa.	

*Vesijohtolaitoksen alaisissa töissä:*

Kemiallisen osaston työmiehet (vuorotyössä) .....	9: 55
Putkenlaskijat ja -asentajat, vanhemmat .....	12: 20
» » » nuoremmat .....	10: 60
» » » apulaiset, vanhemmat .....	9: 55
» » » nuoremmat .....	9: —
Muissa ammatti- tai aputöissä maksetaan samat pal- kat kuin rakennustoimistossa.	

*Kaasulaitoksen alaisissa töissä:*

Uuninhoitajat .....	11: 70
Uuninlämmittäjät .....	10: 60
Uuninapulaiset .....	9: 55

N:o 49 (jatk.)

Moottorinhoitajat .....	10: 10
Koukkumiehet ja seulojat .....	8: 50
Voitelijat .....	10: 10
Höyrykattilanlämmittäjät .....	10: 10
Kemiallisen työn tekijät, vuorotoissa .....	10: 10
» » » päivätöissä .....	9: 55
Putkenlaskijat, vanhemmat .....	12: 20
» nuoremmat .....	10: 60
» apulaiset, vanhemmat .....	9: 55
» nuoremmat .....	8: 50
Mittarinkorjaajat ja kojemonttöörit, vanhemmat ..	11: 15
» » » nuoremmat ...	8: — — 10: 10
Kaasu-uunimuurarit .....	12: —
Ulkotyöntekijät, apurit ja hiilenkuljettajat .....	7: 50
Muissa ammatti- tai aputöissä maksetaan samat pal- kat kuin rakennustoimistossa.	

*Sähkölaitoksen alaisissa töissä:*

Nuoremmat sähköasentajat työvuosista ja ammatti- taidosta riippuen .....	8: 50 — 10: 60
Täysin ammattitaitoiset sähköasentajat .....	12: 20
Mittarintarkistajat .....	12: 20
Erikoistarkistajat .....	14: 30
Muissa ammatti- tai aputöissä maksetaan samat pal- kat kuin rakennustoimistossa.	

Asianomainen ylin työnjohto on oikeutettu yksityistapauksissa työntekijäin paremman ammattitaidon tai työkyvyn taikka ahkeruuden perusteella korottamaan palkkaa enintään 10 %:lla.

Kaupungin kustantamaa elinkorkoa tai eläkettä nauttivan työläisen palkasta vähennetään hänen elinkorkonsa tai eläkkeensä määrä vastaavalta ajalta.

Kaupunginhallitus on oikeutettu erikoisten seikkojen perusteella korottamaan vahvistettua palkkaa määrätyn nimikkeen kohdalla enintään 10 %:lla.

Urakkatyötariiffien vahvistaminen on asianomaisen lautakunnan asia.

Ylläoleva palkkatariffi lisämääräyksineen astui voimaan tammi-kuun 1 päivästä 1938 lukien.

# HELSINGIN KAUPUNGIN KUNNALLINEN ASETUSKOKEELMA

JULKAISSUT

1937. HELSINGIN KAUPUNGIN TILASTOTOIMISTO. N:o 6.

**Sisällys:** 50. Eläintautilaki, s. 61. — 51. Asetus eläintautilain soveltamisesta, s. 64. — 52. Äitiysavustuslaki, s. 66. — 53. Asetus äitiysavustuslain toimeenpanosta, s. 68. — 54. Äitiysavustuslain 2 §:ssä mainittu tulojen enimmäismäärä eri kuntaryhmissä, s. 71. — 55. Lautasaaren maantiesillä liikennöiminen, s. 71. — 56. Menettely rokottajalle ja rokotuksen tarkastajalle tulevan korvauksen jakamisessa ja suorittamisessa, s. 74. — 57. Erikoisosaston perustaminen työnvälitystoimistoon maatalousalan työnvälitystä varten ja valtion osallistuminen sen kustannuksiin, s. 74. — 58. Muutos 1 §:ään 29 päivänä elokuuta 1929 annetussa sisäasiainministeriön päätöksessä, joka sisältää tarkemmat määräykset elokuvanäytännöistä 19 päivänä heinäkuuta 1929 annetussa asetuksessa säädetyistä tai edellytetyistä turvallisuustoimenpiteistä sekä muusta asetuksen soveltamisesta ja valvonnasta, s. 75. — 59. Laki itsenäisyyspäivän viettämisestä yleisenä juhla- ja vapaapäivänä, s. 76. — 60. Laki kunnallisen vaalilain muuttamisesta, s. 77.

## 50. Eläintautilaki.

Annettu elokuun 21 p:nä 1937.

(Suomen. as.-kok. 1937 : 302)

(Vrt. Helsingin kaupunkia koskevat asetukset, s. 961)

**1 §.** Tässä laissa säädettyihin toimenpiteisiin on ryhdyttävä, milloin maassa on ilmaantunut tai on syytä epäillä ilmaantuneen tahi maata uhkaa jokin seuraavista eläintaudeista:

1. karjarutto (pestis bovina)
  - suu- ja sorkkatauti (aphthae epizooticae)
  - naudan keuhkorutto (pleuropneumonia contagiosa bovum)
  - pernarutto (anthrax)
  - ritinärutto (gangraena emphysematosa)
  - räkätauti (malleus)
  - näivetystauti (anaemia infectiosa equorum)
  - astumatauti (exanthaema coitale paralyticum)
  - syyhytauti (scabies)
  - lammasrokko (variola ovina)
  - sikarutto (pestis suum)
  - sikatauti (septicaemia haemorrhagica suum)
  - raivotauti (rabies)
  - kanakolera (cholera gallinarum)
  - linturutto (pestis avium)
  - valkovatsuri (typhus gallinarum)
2. tuberkuloosi (tuberculosis)
3. luomistauti (abortus infectiosus)

N:o 50 (jatk.)

4. kupulatauti (lymphangioitis epizootica)  
keuhkomätä (influenza pectoralis)  
porsasyskä (bronchopneumonia catarrhalis chronica infectiosa suum)
5. punatauti (piroplasmosis bovum)  
kinokuume (coryza gangraenosa bovum)  
pälvisilsa (trichophytia)  
päätäntauti (coryza contagiosa equorum)  
influenza (influenza catarrhalis)  
sikaruusu (erysipelas suis)

Jos muu eläintauti todetaan maassa tai jos sellaisen ilmestyminen maahan on pelättävissä, voi valtioneuvosto maatalousministeriön esityksestä päättää, mihin toimenpiteisiin tämän lain säännöksiä soveltaen on ryhdyttävä.

**2 §.** Jos eläin on sairastunut tai on syytä epäillä sen sairastuneen johonkin 1 §:n 1 momentin 1—4 kohdassa mainituista taudeista, tulee eläimen omistajan viipymättä ilmoittaa siitä asianomaiselle viranomaiselle.

**3 §.** Tapauksessa, jota tarkoitetaan 2 §:ssä, niin myös, jos jokin 1 §:n 1 momentin 5 kohdassa mainituista taudeista on saanut sellaisen luonteen, että sen vastustamiseksi on ryhdytty erikoisiin toimenpiteisiin, olkoon omistaja velvollinen eristämään tautiin sairastuneen tai sairastuneeksi epäillyn eläimen sekä, milloin taudin laadun selville saamiseksi tai taudin leviämisen ehkäisemiseksi katsotaan tarpeelliseksi, asianomaisen viranomaisen määräyksestä tappaamaan eläimen ynnä ryhtymään ja alistumaan niihin muihin toimenpiteisiin, joita asianomainen viranomaisen taudin laatuun nähden ehkä määrää.

**4 §.** Tässä laissa tarkoitettuun tautiin sairastuneeksi epäiltynä pidetään eläin:

jos siinä havaitaan tautiin viittaavia oireita; sekä  
jos on muuta syytä varoa sen saaneen tartunnan.

**5 §.** Eläintautien vastustamisesta aiheutuvista kustannuksista suorittaa:

omistaja tai, jos hän on varaton, kunta ne menot, jotka ovat johduneet eläimen eristämisestä sekä puhdistamis-, desinfiomis-, tappamisk- ja raadon hävittämistöistä, jota paitsi omistaja on velvollinen hankkimaan ja kustantamaan eläimen tarkastukseen, tutkimukseen tai muuhun käsittelyyn tarvittavan apuvoiman;

kunta tai ne kunnat, missä tautia on, ne kustannukset, jotka aiheutuvat saastutetun alueen vartioimisesta tai eristämisestä; sekä

valtio ne menot, jotka johtuvat asianomaisen viranomaisen määräämistä desinfiomis-, istutus- sekä raadon tuhoamisaineista kuin myös tuberkuliinista, malleinista ja muista senlaatuisista diagnostisista aineista ynnä eläinlääkärin taudin ehkäisemiseksi asianomaisen viranomaisen määräyksestä tekemistä matkoista ja toimituksista.

Jos on kysymyksessä karjarutto tai suu- ja sorkkatauti, suoritetaan kaikki tässä pykälässä mainitut kustannukset valtion varoista.



**6 §.** Eläimestä, joka 3 §:n säännöksen nojalla on tapettu tai joka asianomaisen viranomaisen määräämän suojelusistutuksen johdosta on kuollut, on eläimen omistaja saava korvausta valtion varoista. Korvauksena suoritetaan, sittenkuin eläin on arvioitu siihen käyttöarvoon, mikä sillä olisi ollut terveenä,

koko arvioimisarvo:

eläimestä, joka raadonavauksessa on havaittu vapaaksi siitä taudista, mikä siinä epäiltiin olevan;

suojelusistutuksen johdosta kuolleesta eläimestä; sekä

karjaruton tai suu- ja sorkkataudin takia tapetusta eläimestä; kolme neljännestä arvioimisarvosta:

muun 1 §:ssä mainitun taudin takia tapetusta eläimestä.

Valtioneuvosto päättää, onko ja missä määrin korvausta maksettava eläimestä, joka on tapettu sellaisen taudin takia, jonka vastustamiseksi valtioneuvosto 1 §:n 2 momentin mukaan on määrännyt ryhdyttäväksi toimenpiteisiin.

Korvaus suoritetaan ainoastaan märehdivistä tai hevossukuun kuuluvista eläimistä sekä sioista ja hyötysiipikarjasta.

Jos eläin raadonavauksessa on havaittu vapaaksi siitä taudista, mikä siinä epäiltiin olevan, mutta eläimessä sitä vastoin on huomattu olevan muu vika, joka melkoisesti alentaa sen arvoa, suoritetaan korvaus sen mukaan vähennettynä.

Tapetusta eläimestä, joka kokonaan tai osaksi voidaan hyödyksi käyttää, suoritetaan korvaus tämän mukaisesti vähennettynä.

**7 §.** Kustannukset 6 §:ssä mainitusta eläimen arvioimisesta suoritetaan valtion varoista.

**8 §.** Oikeus korvaukseen menetetään:

jos eläimen omistaja on laiminlyönyt eläintautien ehkäisemisestä voimassaolevien säännösten ja määräysten noudattamisen;

jos omistaja hankkiessaan eläimen on tiennyt tai hänen olosuhteet huomioon ottaen olisi pitänyt tietää eläimen sairastavan tässä laissa tai sen nojalla annetuissa valtioneuvoston päätöksissä mainittua tautia; tai

jos eläin, joka on tuotu maahan, on sairastunut tässä laissa tai sen nojalla annetuissa valtioneuvoston päätöksissä mainittuun tautiin, ennenkuin kuusi kuukautta eläimen maahan tuomisesta on kulunut, eikä voida todeta, että tartunta on tullut eläimeen Suomessa.

**9 §.** Mitä edellä on säädetty eläimen omistajasta, sovelletaan myös eläimen haltijaan sekä, jollei omistaja tai haltija ole saapuvilla, heidän edustajansa.

**10 §.** Eläintautien vastustamisesta puolustuslaitoksen eläimissä säädetään asetuksella.

**11 §.** Jos eläimen omistaja tai haltija tahi heidän edustajansa jättää täyttämättä jotakin, johon hän tämän lain mukaan on velvollinen, on tarpeelliset toimenpiteet omistajan tai haltijan kustannuksella asianomaisen viranomaisen toimesta suoritettava.

**12 §.** Joka rikkoo tämän lain säännöksiä tai sen perusteella annettuja määräyksiä, rangaistakoon, milloin siitä ei ole muualla

N:o 50 (jatk.)

laissa ankarampaa rangaistusta säädetty, vähintään kahdellakymmenellä päiväsakolla.

**13 §.** Tarkemmat määräykset tämän lain täytäntöönpanosta ja soveltamisesta annetaan asetuksella.

Asetuksella voidaan niin ikään antaa säännöksiä, jotka koskevat eläinten tai niiden valmistamattomien osien ja raakatuotteiden sekä muidenkin tartuntaa levittävien esineiden ja tavarain myynnin ja kuljetuksen sekä maasta viennin ja maahan tuonnin kieltämistä tai rajoittamista tässä laissa tai sen nojalla annetuissa valtioneuvoston päätöksissä tarkoitettujen eläintautien leviämisen ehkäisemiseksi.

**14 §.** Tämä laki tulee voimaan 1 päivänä tammikuuta 1938, ja sillä kumotaan kotieläintautien ehkäisemisestä 29 päivänä syyskuuta 1922 annettu laki.

## 51. Asetus eläintautilain soveltamisesta.

Annettu lokakuun 29 p:nä 1937. (Lyhennysote)

(Suomen as.-kok. 1937 : 356)

(Vrt. Helsingin kaupunkia koskevat asetukset, s. 964 sekä kunn. as.-kok. 1933 : 3 ja 1935 : 24)

Maatalousministerin esittelystä säädetään 21 päivänä elokuuta 1937 annetun eläintautilain 13 §:n nojalla:

**1—3 §§.** -----

**4 §.** Kunnaneläinlääkäriin tulee:

1) tehdä, jollei jäljempänä toisin määrätä, viipymättä asianomaiselle piirieläinlääkärille ilmoitus toteamastaan tai epäilemästään, eläintautilain 1 §:n 1 momentin 1—4 kohdassa mainitusta taudista;

2) tehdä maatalousministeriön eläinlääkintöosastolle ja piirieläinlääkärille kaikki vaaditut, eläintautien esiintymistä, ehkäisemistä ja vastustamista koskevat ilmoitukset; sekä

3) suorittaa maatalousministeriön eläinlääkintöosaston määräyksestä ne virkatehtävät eläintautien ehkäisemiseksi ja vastustamiseksi, jotka hänen suoritettavakseen annetaan.

**5 §.** Muun kuin 3 tai 4 §:ssä mainitun eläinlääkäriin tulee, mikäli hän virkansa tai toimensa perusteella tai muuten on siihen velvollinen:

1) tehdä, jollei jäljempänä toisin määrätä, viipymättä asianomaiselle piirieläinlääkärille ilmoitus toteamastaan tai epäilemästään, eläintautilain 1 §:n 1 momentin 1—4 kohdassa mainitusta taudista;

2) tehdä maatalousministeriön eläinlääkintöosastolle ja piirieläinlääkärille kaikki vaaditut, eläintautien esiintymistä, ehkäisemistä ja vastustamista koskevat ilmoitukset; sekä

3) antaa säädetyssä järjestyksessä piirieläinlääkärille vuosittain selostus hoitamistaan taudintapauksista.

3 §:ssä on mainittu piirieläinlääkäriin tehtävät.

**6 §.** Terveydenhoitolautakunnan tai, jollei sellaista ole, kunnallislautakunnan tulee:

1) huolehtia siitä, että taudin uhatessa tai ilmaantuessa paikalla kunnalla tähän asetukseen sisältyvät ja sen nojalla annetut määräykset tulevat yleisön tietoon;

2) valvoa, että eläintautien ehkäisemiseksi ja vastustamiseksi annettuja säännöksiä ja määräyksiä noudatetaan;

3) yksissä neuvoin poliisiviranomaisen kanssa järjestää säädetyt eristämis- ja vartiomistojenpiteet;

4) huolehtia siitä, että tuntemattoman omistajan eläin, joka on kuollut tai jonka epäillään kuolleen eläintautilain 1 §:ssä mainittuun tautiin, tehdään vaarattomaksi;

5) hankkia sopiva kuoppaamispaikka kuolleelle eläimelle, jos eläimen omistajalla ei sellaista ole tai jos omistajaa ei tunneta;

6) avustaa pyydettyä piirieläinlääkärinä puhdistus-, desinfioimis- ja muissa senkaltaisissa eläintautien ehkäisemistä tai vastustamista tarkoittavissa töissä; sekä

7) ilmoittaa viipymättä asianomaiselle piirieläinlääkärille tietoonsa tulleesta tai epäilystä, eläintautilain 1 §:n 1 momentin 1—4 kohdassa mainitun taudin tapauksesta.

**7 §.** Poliisiviranomaisen tulee:

1) antaa eläinlääkintö-, terveydenhoito- ja kunnanviranomaisille kaikkea sitä virka-apua, jota tämän asetuksen tai sen nojalla annettujen määräysten täytäntöönpanossa tarvitaan; sekä

2) ilmoittaa viipymättä asianomaiselle piirieläinlääkärille tietoonsa tulleesta tai epäilystä, eläintautilain 1 §:n 1 momentin 1—4 kohdassa mainitun taudin tapauksesta.

**8—43 §§.** -----

**44 §.** Jos eläimen omistaja tai hänen edustajansa jättää täyttämättä, mitä eläintautilaissa tai tässä asetuksessa on säädetty tai niiden nojalla määrätty, on tarpeelliset toimenpiteet suoritettava eläimen omistajan kustannuksella poliisiviranomaisen tai terveydenhoitolautakunnan tai, milloin sellaista ei ole, kunnallislautakunnan toimesta.

Jos sairastuneella tai sairastuneeksi epäillyllä eläimellä ei ole tarpeellista hoitoa, eikä eläimen omistajaa tavata, tulee poliisiviranomaisen tai 1 momentissa mainitun lautakunnan kunnan kustannuksella toimittaa eläin talteen ja tämän asetuksen mukaisesti hoidettavaksi.

**45—46 §§.** -----

**47 §.** Tarkemmat määräykset ja ohjeet tämän asetuksen soveltamisesta antaa maatalousministeriön eläinlääkintöosasto.

Tämä asetus tulee voimaan 1 päivänä tammikuuta 1938.

## 52. Äitiysavustuslaki.

Annettu syyskuun 24 p:nä 1937.

(Suomen as.-kok. 1937 : 322)

1 §. Suomessa asuvalle tai suomalaisella aluksella palvelevalla vähävaraiselle naiselle, joka on Suomen kansalainen tai jolla on täällä turvapaikkaoikeus, suoritetaan valtion varoista äitiysavustusta sen mukaan, kuin tässä laissa säädetään.

2 §. Naista on pidettävä vähävaraisena, jos hänelle yksin tai, jos aviopuolisilla on yhteinen talous, heille yhteensä ennen avustuksen myöntämistä viimeksi toimitetussa kunnallistaksoituk- sessa on pantu maksettavaksi veroa enintään kahdeksantuhannen markan tuloista tai, milloin nainen vakituisesti asuu kunnassa, jossa elinkustannukset ovat huomattavasti kalliimmat kuin maassa yleensä, enintään valtioneuvoston vahvistama määrä, ei kuitenkaan yli kymmentuhatta markkaa.

Jos naisen tai aviopuolisoiden verotettavaksi tuloksi on luettu sen työn arvo, jonka kotona olevat lapset tai muut perheen jäsenet ovat tehneet yhteisen talouden hyväksi, ei tällaista tuloa oteta huomioon I momentissa mainittuna tulona.

3 §. Jos äitiysavustukseen oikeutettu nainen kuolee ennen avus- tuksen suorittamista, suoritettakoon avustus tai maksamatta oleva osa siitä jälkeen jääneen vastasyntyneen lapsen hoitoon käytet- täväksi.

4 §. Äitiysavustus on neljäsataaviisikymmentä markkaa kussa- kin synnytystapauksessa, kuitenkin siten, että useampien lasten syntyessä avustus annetaan täysimääräisenä kutakin vastasynty- nytä lasta kohden. Tämä avustus suoritetaan raha- tai luontois- avustuksena tahi osittain kummassakin muodossa, kuten siitä ase- tuksella tarkemmin määrätään.

5 §. Äitiysavustusta on haettava ennen synnytystä sen kunnan huoltolautakunnalta, jossa naisen vakituinen asuinpaikka on, uhalla että oikeus sen saamiseen on muuten menetetty.

Äitiysavustuksen hallinnollinen hoito Helsingin kaupungissa kuuluu lastensuojelulautakunnalle. *Kaup. hall. päätös jouluk. 9 p:ltä 1937.*

Äitiysavustus voidaan kuitenkin antaa, vaikkei sitä ole haettu ennen synnytystä, jos synnytys on ollut säännönmukaista aikaisempi tai hakemuksen myöhästymiseen on ollut muu pätevä syy ja avus- tusta on haettu viimeistään kolmenkymmenen päivän kuluessa syn- nytyspäivän jälkeen, sanottua päivää lukuunottamatta.

Hakemus voidaan toimittaa huoltolautakunnalle myös asian- omaisen huoltopiirin piirinvalvojan tai kunnankätilön välityksellä, ja se on katsottava määräajassa tehdyksi, jos se ennen määräajan päättymistä on pantu postiin tai annettu edellämaituille henki- löille huoltolautakunnalle toimitettavaksi.

6 §. Äitiysavustuksen myöntää ja maksaa 5 §:ssä mainitun kun- nan huoltolautakunta.

Kunnankätilö on velvollinen antamaan huoltolautakunnalle äitiysavustuksen myöntämisessä ja suorittamisessa tarpeellisia tietoja ja apua.

**7 §.** Äitiysavustus suoritetaan ennen synnytystä, synnytystilaisuudessa tai heti synnytyksen jälkeen.

Äitiysavustusta alköön kuitenkin suoritettako, jollei lääkärin tai kunnankätilön todistuksella tai, ellei sitä vaikeuksitta voida hankkia, muulla tavalla ole selvitetty hakijan raskaudentilan todennäköisesti kestäneen ainakin seitsemän kuukautta.

**8 §.** Jollei äitiysavustusta ole nostettu neljän kuukauden kuluessa synnytyspäivästä, sanottua päivää lukuunottamatta, olkoon oikeus avustukseen menetetty.

**9 §.** Vapausrangaistusta kärsivälle taikka pakkolaitokseen, yleiseen työhön, pakkotyölaitokseen, työlaitokseen, yleiseen alkoholistihoitolaan tai muuhun sellaiseen laitokseen määrätylle sekä köyhäinhoidon täydessä huolenpidossa olevalle naiselle ei suoriteta äitiysavustusta, jos synnytys tapahtuu sinä aikana, jonka vapausrangaistus, laitoksessaolo tai köyhäinhoidon huolenpito kestää.

**10 §.** Äitiysavustus suoritetaan kunnan varoista, mikäli osaa tai koko avustusta vastaavaa määrää ei ole etukäteen toimitettu kunnalle avustusten suorittamista varten.

Korvaus kunnan varoista maksetuista avustuksista suoritetaan hakemuksesta kunnalle puolivuositain. Kunnan tulee hakea korvausta sosiaaliministeriöltä viimeistään kuuden kuukauden kuluessa kunkin vuosipuoliskon päättymisestä, uhalla että oikeus siihen muuten voidaan katsoa menetetyksi.

Äitiysavustuksia varten ei määrärahaa merkitä Helsingin kaupungin talousarvioon, vaan suoritetaan avustukset talousarvion ulkopuolella. *Kaup. hall. päätös marrask. 4 p:ltä 1937.*

**11 §.** Sosiaaliministeriön asiana on valvoa, että kunta suorittaessaan äitiysavustuksia noudattaa tätä lakia sekä sen nojalla annettuja säännöksiä ja määräyksiä.

Kunnan huoltolautakunta on velvollinen pyydettyessä esittämään sosiaaliministeriölle tai sen edustajalle valvontaa varten tarpeelliset asiakirjat ja muut selvitykset.

**12 §.** Sopimus, joka tarkoittaa äitiysavustuksen siirtämistä toiselle, olkoon mitätön.

Avustusta alköön ulosmitattako alköönkä käytettäkö annetun köyhäinhoidon korvaukseksi.

Suoritettua avustusta alköön perittäkö takaisin, vaikka siihen oikeutettu nainen on kuollut ennen synnytystä.

**13 §.** Hallituksella on valta, sen estämättä, mitä tässä laissa on säädetty, tehdä vastavuoroisuuden perusteella sopimuksia vieraan maan kanssa äitiysavustuksen antamisesta sen kansalaiselle.

**14 §.** Tarkemmat määräykset tämän lain toimeenpanosta annetaan asetuksella.

**15 §.** Tämä laki tulee voimaan 1 päivänä tammikuuta 1938.

### 53. Asetus äitiysavustuslain toimeenpanosta.

Annettu marraskuun 26 p:nä 1937.

(Suomen as.-kok. 1937 : 393)

Sosiaaliministerin esittelystä säädetään 24 päivänä syyskuuta 1937 annetun äitiysavustuslain 14 §:n nojalla:

1 §. Äitiysavustuksesta on, milloin se katsotaan synnyttäjän tai vastasyntyneen lapsen hoitoa silmällä pitäen tarpeelliseksi tai tarkoituksenmukaiseksi, osa, kuitenkin enintään kaksi kolmannelta, annettava luontoisavustuksena, ensi sijassa vaatekappaleina tai muina varusteina.

Milloin on perusteltua syytä varoa, ettei raha-avustusta käytettäisi tarkoituksenmukaisesti, voidaan äitiysavustus kokonaankin antaa luontoisavustuksena.

Milloin synnyttäjä synnytyksessä tai sen lähestyessä tarvitsee lääkärin- tai synnytyslaitoshoidtoa, voidaan äitiysavustus osaksi tai, milloin se katsotaan välttämättömäksi, kokonaankin käyttää tästä aiheutuvien kustannusten suorittamiseen.

2 §. Äitiysavustuksen saamista tarkoittavassa hakemuksessa on ilmoitettava ainakin hakijan täydellinen nimi, syntymäpaikka ja -aika, vakituinen asuinpaikka, osoite sekä, jollei hakija ole Suomen kansalainen, hänen kansalaisuutensa, niin myös se kunta tai ne kunnat, joissa hakija tai, jos aviopuolisilla sinä aikana, johon viimeksi tapahtunut kunnallistaksoitus kohdistuu, oli yhteinen talous, aviopuolisot ovat sanotussa kunnallistaksoituksessa olleet verovelvolliset ja kuinka suurista tuloista heille silloin on pantu maksettavaksi veroa. Hakemuksessa on myös ilmoitettava, milloin synnytys todennäköisesti tapahtuu ja onko hakijalla riittävästi käytettävissään 1 §:n 1 momentissa tarkoitettuja vaatekappaleita ja varusteita sekä katsooko hakija ja mistä syytä tarvitsevansa synnytyksessä lääkärin- tai synnytyslaitoshoidtoa.

3 §. Äitiysavustushakemukseen tulee hakijan liittää:

1) asianomaisen kirkkoherranviraston, seurakunnan johtajan tai esimiehen, siviilirekisterin pitäjän taikka muun rekisteriviranomaisen antama todistus, josta tulee käydä ilmi hakijan siviilisääty, kansalaisuus ja hänen lastensa luku sekä onko ja mistä kunnasta hakija tai hänen aviopuolisonsa muuttanut todistusta antavan rekisteriviranomaisen toimialueelle;

2) asianomaisen kunnanviranomaisen antama todistus siitä, onko ja kuinka suurista tuloista hakijalle yksin tai, jos aviopuolisilla sinä aikana, johon viimeksi tapahtunut kunnallistaksoitus kohdistuu, oli yhteinen talous, heille yhteensä siinä taksoituksessa pantu maksettavaksi veroa, ottamatta huomioon äitiysavustuslain 2 §:n 2 momentissa mainittua tuloa, vai onko hakija tai aviopuolisot jätetty verotamatta;

3) lääkärin tai kunnankätilön todistus tai, ellei sitä vaikeuksitta ole voitu hankkia, kahden luotettavan henkilön todistus siitä, että hakija on raskaana sekä, mikäli samaa todistusta tahdotaan käyttää

myöskin avustuksen nostamista varten, että raskaudentila todennäköisesti on kestänyt vähintään seitsemän kuukautta.

Milloin hakijana on Suomessa turvapaikkaoikeutta nauttiva henkilö, tulee hänen lisäksi asianomaisen viranomaisen todistuksella osoittaa nauttivansa täällä turvapaikkaoikeutta.

Jollei hakija esittämästään pätevistä syistä ole voinut hankkia tämän pykälän 1 momentin 1 tai 2 kohdassa taikka 2 momentissa mainittua todistusta, on huoltolautakunnan, jos hakija on ilmoittanut todistuksen hankkimista varten tarpeelliset tiedot, mikäli mahdollista, hankittava puuttuva todistus.

**4 §.** Jos äitiysavustukseen oikeutettu nainen on synnyttänyt useampia lapsia, tulee hänen, tai jos hän on kuollut, 6 §:ssä mainitun henkilön, saadakseen avustuksen kutakin vastasyntyntä lasta kohden, äitiysavustuslain 5 §:n 2 momentissa sanotussa ajassa toimittaa huoltolautakunnalle lääkärin tai synnytyksessä avustaneen kättilön todistus tai, jollei sitä vaikeuksitta ole voitu hankkia, kahden luotettavan henkilön antama todistus siitä, milloin synnytys on tapahtunut sekä montako lasta silloin on syntynyt.

**5 §.** Milloin äitiysavustusta haetaan synnytyksen tapahduttua, tulee hakijan hakemukseensa liittää sen lisäksi, mitä 3 §:ssä on sanottu, lääkärin tai synnytyksessä avustaneen kättilön todistus tai, jollei sitä vaikeuksitta voida hankkia, kahden luotettavan henkilön antama todistus siitä, milloin synnytys on tapahtunut ja onko syntynyt yksi vaiko useampi lapsi, sekä siitä, onko synnytys ollut säännönmukaista aikaisempi.

Jos äitiysavustusta haetaan säännönmukaisen synnytyksen tapahduttua, on hakijan, senlisäksi mitä 1 momentissa on mainittu, esitettävä luotettava selvitys hakemuksen myöhästymisen syystä.

**6 §.** Äitiysavustuslain 3 §:ssä mainitussa tapauksessa suoritettakoon avustus tai maksamatta oleva osa siitä sille, joka huolehtii vastasyntyneen lapsen hoidosta.

**7 §.** Huoltopiirin piirivalvoja ja kunnankättilö ovat velvolliset antamaan äitiysavustuksen hakijoille neuvoja ja ohjeita avustuksen hakemisessa.

Milloin hakemus on annettu huoltopiirin piirivalvojalle tai kunnankättilölle huoltolautakunnalle toimitettavaksi, tulee hänen merkitä hakemuskirjaan aika, jolloin hän on sen vastaanottanut, sekä liittää hakemukseen oma lausuntonsa siitä, milloin, missä muodossa ja millaisissa erissä äitiysavustus olisi suoritettava.

Muulloinkin tulee huoltopiirin piirivalvojan ja kunnankättilön, milloin huoltolautakunta sen katsoo tarpeelliseksi, antaa lausuntonsa hakemuksen johdosta. Milloin heidän tietoonsa on tullut, että olosuhteet synnyttäjän tai vastasyntyneen lapsen kohdalta ovat oleellisesti muuttuneet, tulee heidän viipymättä tehdä huoltolautakunnalle esitys avustuksen laadun muuttamisesta olosuhteita vastavaksi.

**8 §.** Huoltolautakunnan asiana on, 1 ja 12 §:n määräykset huomioon ottaen, kussakin tapauksessa harkintansa nojalla päättää,

missä muodossa ja millaisissa erissä äitiysavustus on suoritettava, sekä samalla määrätä, tuleeko ja millaisissa erissä suorittamisen tapahtua ennen synnytystä tai sen jälkeen.

Jos huoltolautakunnan tietoon on tullut, että olosuhteet synnyttäjän tai vastasyntyneen lapsen kohdalla ovat avustuksen myöntämisen jälkeen muuttuneet, on huoltolautakunnan päätettävä muuttaa avustuksen laatu olosuhteita vastaavaksi.

Huoltolautakunnan päätös on viipymättä toimitettava hakijan tietoon, ja on hänelle, jos avustus on myönnetty, ilmoitettava, missä ja milloin avustus on hänen saatavissaan.

**9 §.** Jos on syntynyt useampia lapsia, tulee huoltolautakunnan, saatuaan 4 §:ssä mainitun todistuksen, ottamalla huomioon aikaisemmin myönnetty avustus, päättää, että avustus on suoritettava täysimääräisenä kutakin vastasyntyntä lasta kohden.

**10 §.** Jos äitiysavustus on synnytyksen tapahtuessa kokonaan tai osaksi suorittamatta, on ennen avustuksen tai sen jäljellä olevan osan suorittamista esitettävä luotettava selvitys synnytyksen tapahtumisen ajasta.

**11 §.** Vankilan sekä muun äitiysavustuslain 9 §:ssä mainitun laitoksen johtajan tulee, jos synnyttäjä vapautuu laitoksesta kolmenkymmenen päivän kuluessa synnytyksestä lukien, viipymättä ilmoittaa laitoksessa tapahtuneesta synnytyksestä sen kunnan huoltolautakunnalle, missä synnyttäjällä on vakituinen asuinpaikka.

**12 §.** Sosiaaliministeriön asiana on määrätä, mitä vaatekappaleita ja varusteita synnyttäjän ja vastasyntyneen lapsen tarvetta silmällä pitäen on 1 §:n 1 momentissa sanottuna luontoisavustuksena annettava, sekä huolehtia siitä, että niitä tilauksesta toimitetaan määräsuuruisina erinä huoltolautakunnille.

Sosiaaliministeriöllä on kuitenkin valta määräämillään ehdoilla hakemuksesta oikeuttaa kunta omassa laitoksessaan kunnan tarvetta varten valmistamaan I momentissa sanottuja varusteita.

Helsingin kaupungille on erinäisin ehdoin myönnetty tällainen oikeus. *Sos. min. päätös tammik. 3 p:ltä 1938.*

**13 §.** Äitiysavustuslain 10 §:ssä mainittuun hakemukseen tulee sisältyä luettelo äitiysavustusta saaneista henkilöistä, selvitys siitä, missä muodossa ja paljonko kussakin muodossa kullekin on äitiysavustusta vuosipuoliskon kuluessa suoritettu, sekä onko avustusta suoritettu ennen synnytystä vaiko sen jälkeen, ynnä tilitys valtion varoista kunnalle etukäteen toimitetuista avustussummaarista.

Jos äitiysavustuksen suorittaminen jakaantuu kahdelle vuosipuoliskolle, tilitetään avustus kokonaan suoritetuksi myöhemmällä vuosipuoliskolla.

**14 §.** Tämän asetuksen 2 ja 13 §:ssä mainitut hakemukset sekä 3 §:n 1 momentin 2 kohdassa tarkoitettu todistus, niin myös tässä asetuksessa mainittu lääkärin ja kunnankätilön todistus on kirjoitettava sosiaaliministeriön vahvistamille lomakkeille. Lääkärin ja kun-



nankätilön annettavan todistuksen lomaketta älköön sosiaaliministeriö vahvistako, ennen kuin lääkintöhallitus on sen hyväksynyt.

Edellä 1 momentissa mainittuja lomakkeita toimittaa sosiaaliministeriö huoltolautakunnan tilauksesta sille maksutta, ja tulee huoltolautakunnan pitää niitä niinkään maksutta hakijoiden sekä asianomaisten viranomaisten ja laitosten saatavana.

**15 §.** Sosiaaliministeriön asiana on kunnan hakemuksesta päättää äitiysavustuslain 10 §:n 1 momentissa edellytettyjen, luonnossa tai rahassa valtion varoista annettavien etumaksujen myöntämisestä kunnalle sekä antaa tarkempia ohjeita äitiysavustuksen hakemisesta, myöntämisestä ja suorittamisesta ynnä muista äitiysavustusta koskevista asioista.

**16 §.** Tämä asetus tulee voimaan 1 päivänä tammikuuta 1938.

## 54. Äitiysavustuslain 2 §:ssä mainittu tulojen enimmäismäärä eri kuntaryhmissä.

Valtioneuvoston päätös joulukuun 2 p:ltä 1937. (Lyhennysote)

(Suomen as.-kok. 1937 : 394)

Sosiaaliministeriön esittelystä valtioneuvosto on 24 päivänä syyskuuta 1937 annetun äitiysavustuslain 2 §:n nojalla päättänyt:

että kunnat on sanotussa pykälässä tarkoitettuun, kunnallistaksoituksessa maksettavaksi pantujen verojen perusteina olleiden tulojen enimmäismäärään nähden jaettava kolmeen ryhmään;

että sanotussa pykälässä mainittu tulojen enimmäismäärä on oleva ensimmäisessä kuntaryhmässä 10,000 markkaa, toisessa kuntaryhmässä 9,000 markkaa ja kolmannessa kuntaryhmässä 8,000 markkaa; sekä

että kunnat jaetaan näihin ryhmiin seuraavasti:

### *I ryhmä.*

Helsingin kaupunki — — — — —

Tämä päätös tulee voimaan 1 päivänä tammikuuta 1938.

## 55. Lauttasaaren maantiesillan liikennöiminen.

Valtioneuvoston päätös lokakuun 28 p:ltä 1937.

(Suomen as.-kok. 1937 : 355)

Valtioneuvosto on, kulkulaitosten ja yleisten töiden ministeriön esittelystä, määrännyt, että Helsingin kaupungin ja Huopalahden kunnan rajalla olevaa Lauttasaaren maantiesiltaa liikennöitäessä on noudatettava seuraavaa järjestyssääntöä:

## I. Yleiset määräykset.

1 §. Lauttasaaren sillassa, joka johtaa tieliikenteen Salmisaaren ja Lauttasaaren välisen salmen yli, on kahdeksan jännettä, joista neljäs Salmisaaresta lukien on läppäsilta, ja muut kiinteää siltaa. Kolmas jänne Lauttasaarelta lukien on kaaren muotoinen, ja sen keskiosalla 12 metrin matkalla on vapaa korkeus sillan alla 0-vesipinnasta vähintään 10.0 m. Läppäsillan aukon leveys on 25 m ja vedensyvyys 8 m 0-vesipinnasta.

Läppäsilta on perusasennossa, kun silta on asetettu ja lukittu tieliikennettä varten. Läppäsilta on purjehduskautena 3 §:ssä mainittuina vuorokauden aikoina avattava meriliikenteen tarpeen mukaan. Läpikulun tapahduttua on läppäsilta heti suljettava perusasettoon.

## II. Vesiliikenne.

2 §. Alukset, jotka liikennöivät Salmisaaren ja Lauttasaaren välistä väylää, on, jolleivät ne mahdu kulkemaan kiinteän sillan alitse, tai jolleivät ne muusta syystä voi siitä kulkea, päästettävä 3 §:ssä mainittuina vuorokauden aikoina kulkemaan läppäsillanaukosta.

Laivakulusta tai muusta liikenteestä läppäsillanaukossa ei kanneta maksuja.

3 §. Alukset saavat 2 §:ssä mainituin edellytyksin kulkea läppäsillanaukosta purjehduskautena klo 6—8, klo 11—12, klo 14—15 ja klo 18—20 välisinä aikoina. Kuitenkin voi aluksen päällikkö poikkeustapauksessa sopia muustakin läpipääsyajasta sen viranomaisen kanssa, joka sillan hoidosta huolehtii.

Rikoslaisissa säädetyn rangaistuksen uhalla älköön kukaan omavaltaisesti sillan vartijan poissa ollessakaan avatko läppäsiltaa.

4 §. Alusten, jotka 2 §:n mukaan saavat kulkea läppäsillanaukosta, tulee ennen paikalle saapumistaan pitkällä äänimerkillä ja vantiin kiinnitetyllä lipulla pyytää läppäsillan avaamista sekä hiljentää vauhtiansa niin, että alus voi tarpeen vaatiessa pysähtyä ennen läppäsiltaväylään tuloaan.

Sellaiset alukset sitävästoin, jotka tai joiden hinattavat alukset mahtuvat kulkemaan kiinteän sillan alitse, eivät saa pyytää läppäsillan avaamista. Aluksen päällikön tulee tietää, kuinka korkealle vedenpinnasta aluksen ylin kohta ulottuu.

Läppäsiltaväylässä kulkiessaan alus ei saa kulkea nopeammin kuin sen ohjattavuus vaatii. Aluksen omistaja ja päällikkö ovat vastuussa aluksen sillalle ja sen johdelaitteille aiheuttamasta vahingosta, niinkuin siitä erikseen on säädetty.

Hinaaja ei saa samalla kertaa hinata läppäsiltaväylän kautta useampaa kuin kahta alusta, elleivät ne ole purjeveneitä.

Läppäsiltaväylän kautta kuljettaessa saa hinaajan ja ensimmäisen hinattavan aluksen välinen etäisyys olla enintään kymmenen metriä ja kahden hinattavan aluksen välinen etäisyys enintään viisi metriä.

Läppäsiltaväylässä on lauttaus kielletty.

Aluksia tai vetoköyksiä ei saa kiinnittää siltaan, vaan ainoastaan kiinnittämistä varten tehtyihin laitteisiin.

5 §. Jos aluksia pyrkii samanaikaisesti vastakkaisilta tahoilta läppäsiltaväylän kautta, on pohjoisesta päin tulevien odotettava etelästä päin tulevien läpikulkua.

6 §. Kun alus on päässyt läppäsiltaväylään tai läppäsillan aukkoon, älköön sitä, maaherran määräämän sakon uhalla, siihen pysäytettävä tai pantako ankkuriin niin lähellä siltaa, että se haittaa liikennettä.

7 §. Jos alus, aluksen osa tai tavaraa uppoaa läppäsiltaväylään tai sen suuhun niin, että se tuottaa vaaraa, estettä tai haittaa liikenteelle, merkittäköön sen paikka viipymättä sekä pimeällä että päiväaikaan näkyvillä merkeillä, noudattaen loistoista ja muista merenkulun turvallisuuslaitteista voimassa olevia säännöksiä. Uponnut alus, aluksen osa tai tavara on omistajan viipymättä poistettava uhalla, että se muuten tehdään viranomaisten toimesta omistajan kustannuksella ja vastuulla.

8 §. Läppäsillan ollessa perusasennossa ja laivaliikenteen ollessa läppäsiltaväylässä kiellettyinä näyttävät läppäsillan keskellä kummallakin sivulla olevat merkkilyhdyt kiinteätä punaista valoa väylän suuntaan, ja mantereen puoleisella pilarilla olevat merkkilyhdyt ovat sammuksissa.

Läppäsiltaa avattaessa tai suljettaessa näyttävät läppäsillan keskellä olevat lyhdyt kiinteätä punaista valoa sekä mantereen puoleisella pilarilla olevat lyhdyt punaista vilkkuvaloa väylän suuntaan, ja pilarilla olevat vihreän vilkkuvalon lyhdyt ovat sammuksissa.

Läppäsillan ollessa avattuna laivaliikenteelle näyttävät läppäsillan mantereen puoleisella pilarilla olevat merkkilyhdyt vihreätä vilkkuvaloa väylän suuntaan, ja läppäsillan keskellä sekä pilarilla olevat punaisen valon lyhdyt ovat sammuksissa.

9 §. Tarpeelliset ilmoitukset läppäsillan avaamisesta laivaliikenteelle keväisin ja sen kokonaan sulkemisesta laivaliikenteeltä syksyisin sekä liikennöimisestä korjausten aikana antaa se viranomainen, jolle sillan hoito on uskottu, kuultuaan Helsingin kaupungin satamalaatunkuntaa.

### III. Tielikenne.

10 §. Tielikenne läppäsillalla on sallittu ainoastaan läppäsillan ollessa perusasennossa.

Yleisön asiaton oleskeleminen ja kulkuneuvojen tarpeeton pysäyttäminen sillalla on kielletty.

11 §. Tielikenteen pysäyttämiseksi läppäsillan ollessa avattuna ja sitä avattaessa tai suljettaessa tomivat seuraavat merkinantolaitteet:

ajotien yläpuolelle sillan kaupungin puoleiseen päähän ja sillan korkeimman kohdan tienoille ripustetut merkkitaulut näyttävät sanoja »seis» ja »stopp», sekä läppäsillan molemmiin puolin sijaitse-

vien puomien oikealla puolella jalkakäytävän vieressä olevat merkkilyhdyt punaista vilkkuvaloa tien suuntaan. Hetkistä ennen kuin puomit lasketaan alas, alkavat soittokellot voimakasäänisillä lyönneillä antaa varoitusmerkkejä, jotka jatkuvat, kunnes puomit ovat alaslasketut; puomien vasemmalla puolella sijaitsevat lyhdyt valaisevat puomeja niiden alhaalla ollessa;

ajoneuvot eivät saa ajaa merkkitaulun »seis» — »stopp» ohitse; jalankulkijat eivät saa mennä eivätkä jäädä läppäsillan puomien välille, kun näkyy punainen vilkkuvalo tai kuuluu kellon soitto; läppäsillan ollessa perusasennossa ja liikenteen sillä sallittuna ovat puomit nostetut ja valaisematta, merkkilyhdyt sammutettuina ja merkkitaulujen »seis» — »stopp» näkymättömissä.

#### IV. *Erinäisiä määräyksiä.*

**12 §.** Joka tahallaan tai tuottamuksesta vahingoittaa siltaa tai siihen kuuluvia johdelaitteita, merkkejä tai muita laitteita, rangaistaan rikoslain mukaan.

**13 §.** Tätä järjestyssääntöä tulee olla tarpeellinen määrä liikennöitsijäin ja viranomaisten saatavissa siltä viranomaiselta, jolle sillan hoito kuuluu, Helsingin satamaliikenneviranomaisilta ja sillan vartijalta.

### 56. Menettely rokottajalle ja rokotuksen tarkastajalle tulevan korvauksen jakamisessa ja suorittamisessa.

Lääkintöhallituksen kiertokirje marraskuun 1 p:ltä 1937.

(Vrt. kunn. as.-kok. 1936 : 51)

Sen johdosta, että rokotusasetuksen 22 §:n nojalla kunnan välityksellä sen rokottajalle valtion varoista lääkintöhallituksen maksu-määräyksellä suoritettavasta palkkiosta, on, jos rokotuksen tarkastuksen suorittaa muu henkilö kuin rokottaja itse, vähennettävä viidesosa korvaukseksi tarkastuksen suorittajalle, lääkintöhallitus täten ilmoittaa tiedoksi ja noudatettavaksi, että lääkintöhallitus puolestaan suorittaa kunnalle mainitun pykälän edellyttämän korvauksen jakamattomana, ja että kunnan itsensä tulee huolehtia tämän korvauksen jakamisesta ja suorittamisesta asianomaisille.

### 57. Erikoisosaston perustaminen työnvälitystoimistoon maatalousalan työnvälitystä varten ja valtion osallistuminen sen kustannuksiin.

Sosiaaliministeriön kirjelmä kaupunginhallitukselle marraskuun 4 p:ltä 1937.

(Vrt. kunn. as.-kok. 1936 : 69)

Uudenmaan läänin maaherra on viime lokakuun 15 päivälle päivätyn kirjelmänsä n:o A 2001 ohella sosiaaliministeriölle lähettänyt kaupunginhallituksen kirjettä maaherralle saman lokakuun 8

päivältä n:o 481 seuranneen Helsingin kaupunginvaltuuston kirjoituksen edellisen syyskuun 15 päivältä, jossa kaupunginvaltuusto on ministeriölle esittänyt, että Helsingin kaupungin työnvälitystoimistoon määrättäisiin perustettavaksi tammikuun 1 päivästä 1938 erikoisosasto maatalousalan työnvälitystä varten, edellytyksellä, että valtio korvaa osaston kustannuksista 75 sadalta.

Sosiaaliministeriö on tänään käsitellyt tämän asian, mikäli asia koskee erityisen osaston perustamista Helsingin kaupungin työnvälitystoimistoon, ja päättänyt, 23 päivänä heinäkuuta 1936 annetun työnvälityslain 3 §:n 2 momentin ja 5 §:n 2 momentin nojalla määrätä, että Helsingin kaupungin työnvälitystoimistoon on perustettava 1 päivästä tammikuuta 1938 erityinen osasto maatalousalan työnvälitystä varten, ja että sitä lähinnä ohjaamaan ja valvomaan on valittava erityinen toimikunta niinkuin Helsingin kaupungin työnvälitystoimiston ohjesääntö edellyttää.

Mitä tulee täten perustettavaksi määrätyn erikoistyönvälitysosaston aiheuttamien kustannusten korvaamiseen, on valtioneuvosto tänään käsitellyt asian tältä osalta ja päättänyt, 23 päivänä heinäkuuta 1936 annetun työnvälityslain 14 §:n 2 momentin nojalla, suostua siihen, että valtio korvaa Helsingin kaupungille 1 päivästä tammikuuta 1938 lukien toistaiseksi ja kunnes mahdollisesti toisin määrätään seitsemänkymmentäviisi sadalta Helsingin kaupungin työnvälitystoimistoon maatalousalan työnvälitystä varten perustettavan erikoisosaston sellaisista vuosimenoista, kuin työnvälityslain toimeenpanosta 23 päivänä heinäkuuta 1936 annetun asetuksen 16 §:n 1 momentissa mainitaan.

Tämän sosiaaliministeriö ilmoittaa täten kaupunginhallituksen tiedoksi ja asian aiheuttamiin toimenpiteisiin ryhtymistä varten.

**58. Muutos 1 §:ään 29 päivänä elokuuta 1929 annetussa sisäasiainministeriön päätöksessä, joka sisältää tarkemmat määräykset elokuvanäytännöistä 19 päivänä heinäkuuta 1929 annetussa asetuksessa säädetyistä tai edellytetyistä turvallisuus-toimenpiteistä sekä muusta asetuksen soveltamisesta ja valvonnasta.**

Sisäasiainministeriön päätös marraskuun 8 p:ltä 1937.

(Suomen as.-kok. 1937 : 368)

(Vrt. kunn. as.-kok. 1937 : 22)

Filmitekniillisen lautakunnan esityksestä sisäasiainministeriö on muuttanut 29 päivänä elokuuta 1929 antamansa edellä mainitun päätöksen 1 §:n, sellaisena kuin se on 26 päivänä huhtikuuta 1937 annetussa sisäasiainministeriön päätöksessä, näin kuuluvaksi:

1 §. Elokuvakone on varustettava sellaisilla palokaseteilla, jotka filmin syttyessä tehokkaasti estävät tulen levenemisen keloilla oleviin filmeihin. Palokasetit on pidettävä suljettuina, paitsi filmiä vaihdettaessa tai katkennutta filmiä yhteen liitettäessä, eikä niitä saa avata, jos filmi on syttynyt palamaan. Lisäksi tulee koneessa olla sekä itsestään toimiva että käsin hoidettava suojeluslaite, joka estää filmin syttymästä koneen pysähtyessä tai filmin katketessa.

Elokuvakoneessa alköön käytettävä muuta valoa kuin sähkövaloa, eikä myöskään suurempia filmikeloja kuin sellaisia, joihin mahtuu korkeintaan 600 metriä filmiä.

Milloin konehuoneessa on vain yksi kone, saadaan sinä kuitenkin käyttää sellaisia keloja, joihin mahtuu korkeintaan 900 metriä filmiä.

## 59. Laki itsenäisyyspäivän viettämisestä yleisenä juhla- ja vapaapäivänä.

Annettu marraskuun 26 p:nä 1937.

(Suomen as.-kok. 1937 : 388)

(Vrt. kunn. as.-kok. 1929 : 33)

1 §. Suomen itsenäiseksi tasavallaksi julistautumisen muistoksi on joulukuun kuudetta päivää, jota tässä laissa sanotaan itsenäisyyspäiväksi, vuosittain vietettävä yleisenä juhla- ja vapaapäivänä.

Itsenäisyyspäiväksi lasketaan vuorokausi, joka alkaa kello kahdestakymmenestäneljästä sanotun päivän vastaisena yönä. Säännöllisessä kaksi- ja kolmivuorotyössä tämä vuorokausi voidaan kuitenkin laskea alkavaksi kuusi tuntia myöhemmin.

2 §. Itsenäisyyspäivän sattuesssa arkipäiväksi on työt virastoissa, tuomioistuimissa ja kouluissa sekä valtion, kuntien ja yksityisten laitoksissa, yrityksissä ja työmailla sinä päivänä keskeytettävä kuten sunnuntaina.

Työntekijän oikeudesta kieltäytyä tekemästä työtä itsenäisyyspäivänä olkoon vastaavasti voimassa, mitä työstä sunnuntaina on säädetty.

3 §. Töiden keskeyttämisestä huolimatta on työntekijälle maksettava itsenäisyyspäivältä, jos se muuten olisi ollut työpäivä, täyttä työpäivää vastaava palkka. Jos työtä tehdään päivä-, tunti- tai urakkapalkalla, on palkan saamisen edellytyksenä kuitenkin, että työntekijä on ollut työnantajan työssä yhdenjaksoisesti vähintään kuusi työpäivää lähinnä ennen itsenäisyyspäivää.

Itsenäisyyspäivänä on kaupunginvaltuuston joulukuun 11 päivänä 1929 tekemän päätöksen mukainen palkka suoritettava niille, joiden silloin on ollut oltava työssä, siitä riippumatta, sattuuko itsenäisyyspäivä arki- tai pyhäpäivälle. *Kaup. hall. päätös helmik. 25 p:ltä 1932.*

Urakkatyön tekijäksi katsotaan, kun kysymyksessä on ruumiillinen työ, se, joka suoritettuna työmäärän perusteella maksettavaa palkkaa vastaan on sitoutunut tekemään toiselle työtä tämän johdon ja valvonnan alaisena ja jota ei siinä ole pidettävä itsenäisenä yrittäjänä.

Urakkatyöstä lasketaan itsenäisyyspäivän päiväpalkka sen keskimääräisen päiväansion perusteella, mikä työntekijällä on ollut kuuden työpäivän aikana lähinnä ennen itsenäisyyspäivää, tai, jollei tätä perustetta voida käyttää, sen mukaan, mitä samanlainen työntekijä paikkakunnalla samaan aikaan yleensä saa.

4 §. Työntekijälle, joka tekee työtä itsenäisyyspäivänä, on, vaikka itsenäisyyspäivä sattuu arkipäiväksi, maksettava korotettu palkka niissä tapauksissa ja niiden perusteiden mukaan, kuin sunnuntaina suoritettua työstä on säädetty.

5 §. Itsenäisyyspäivänä ei ole lupa pitää markkinoita, toripäiviä eikä huutokauppoja.

6 §. Työnantaja, joka jättää noudattamatta tämän lain määräyksiä töiden keskeyttämisestä itsenäisyyspäivänä, rangaistakoon enintään sadalla päiväsakolla, jollei ankarampaa rangaistusta ole muussa laissa säädetty.

Jos on ilmeistä, että työnantaja, vapautuakseen maksamasta palkkaa itsenäisyyspäivältä, on irtisanonut työntekijän, rangaistakoon häntä, niinkuin 1 momentissa on säädetty, ja velvoitettakoon työnantaja samalla, jos työntekijä sitä vaatii, maksamaan työntekijälle palkka itsenäisyyspäivältä.

7 §. Tämä laki kumoo 8 päivänä marraskuuta 1929 annettua lain joulukuun kuudennen päivän viettämisestä yleisenä juhlapäivänä.

## 60. Laki kunnallisen vaillain muuttamisesta.

Annettu joulukuun 3 p:nä 1937.

(Suomen as.-kok. 1937 : 403)

(Vrt. kunn. as.-kok. 1925 : 2, 1933 : 13, 1934 : 31 ja 1935 : 1)

Eduskunnan päätöksen mukaisesti muutetaan 27 päivänä marraskuuta 1917 annetun kunnallisen vaillain 9, 10, 12, 13 ja 28 §, sellaisina kuin ne ovat, 9 ja 10 § 16 päivänä tammikuuta 1935, 12 § 25 päivänä toukokuuta 1934, 13 § 24 päivänä maaliskuuta 1933 sekä 28 § 21 päivänä helmikuuta 1925 annetussa laissa, näin kuuluviksi:

9 §. Pyyntö valitsijayhdistyksen ehdokaslistan julkaisemisesta tulee asiamiehen kirjallisesti jättää keskuslautakunnalle viimeistään 25 päivänä lokakuuta ennen kello kahtatoista päivällä. Hakemukseen on liitettävä asiakirja, jolla valitsijayhdistys on perustettu. Hakemuksessa asiamiehen tulee vakuuttaa, että ne henkilöt, joiden nimet ovat allekirjoituksina sanotussa asiakirjassa, ovat kunnassa vaalioikeutetut ja että he omakätisesti ovat sen allekirjoittaneet.

Jos valitsijayhdistyksen ehdokaslistalle on otettu henkilö, joka on myös toisen valitsijayhdistyksen ehdokkaana, olkoon hänellä oikeus saada nimensä pyyhityksi pois listasta, jollei hän ole valitsijayhdistyksen jäsen tai muutoin ole suostunut asettamiseensa yhdistyksen ehdokkaaksi. Sellaisen muutoksen tekemistä valitsijayhdistyksen ehdokaslistaan on sitä haluavan kirjallisesti pyydetävä keskuslautakunnalta viimeistään 1 päivänä marraskuuta ennen kello kahtatoista päivällä.

**10 §.** Valitsijayhdistykset, jotka haluavat vaalissa olla yhteistoiminnassa keskenään, voivat yhtyä vaaliliitoksi. Yhtymisestä päättää kukin valitsijayhdistys; kuitenkin yhdistys voi siinä asiakirjassa, jolla yhdistys on perustettu, tai erikseen valtuuttaa yhden tai useamman jäsenistään yhdistyksen puolesta asiasta päättämään.

Vaaliliitto muodostetaan siten, että siihen yhtyvien valitsijayhdistysten kesken siitä tehdään kirjallinen sopimus, jossa on mainittava yhdistysten ehdokaslistojen järjestysnumerot ja jonka allekirjoittavat valitsijayhdistysten puolesta näiden asiamiehet. Kunkin asiamiehen on allekirjoitukseensa liitettävä merkintä edustamansa valitsijayhdistyksen ehdokaslistan järjestysnumerosta. Sopimuksessa on myös yksi allekirjoittajista valtuutettava olemaan vaaliliiton asiamiehenä ja toinen olemaan hänen varamiehenään. Vaaliliitolle voidaan sopimuksessa ehdottaa otsake, jonka kuitenkin keskuslautakunta lopullisesti määrää.

Sopimus on vaaliliiton asiamiehen jätettävä keskuslautakunnalle viimeistään 4 päivänä marraskuuta ennen kello kahtatoista päivällä. Samalla on lautakunnalle annettava valitsijayhdistysten päätökset vaaliliittoon yhtymisestä tai, milloin yhdistys on valtuuttanut erään jäsenistään tästä päättämään, näille annettu valtuutus, jollei se sisälly asiakirjaan, jolla yhdistys on perustettu, sekä näiden tekemä päätös liittoon yhtymisestä.

Valitsijayhdistys älköön yhtykö useampaan kuin yhteen vaaliliittoon.

**12 §.** Keskuslautakunta kokoontuu lokakuun 15 ja 27 päivänä, marraskuun 4 päivänä sekä viimeistään vaalin jälkeisenä päivänä. Tarpeen vaatiessa kokoontuu lautakunta myös marraskuun 1, 10 ja 12 päivänä sekä muulloinkin, milloin asiain käsittely sitä vaatii.

Lokakuun 15 päivänä keskuslautakunta antaa 11 §:ssä mainitut tiedot.

Lokakuun 27 päivänä lautakunta tarkastaa ja varustaa järjestysnumeroilla ne hakemukset ja ehdokaslistat, jotka valitsijayhdistysten puolesta on jätetty, ja saattaa ne vaalioikeutettujen tietoon tiedoksipenolla keskuslautakunnan kokoushuoneessa. Jos havaitaan, ettei hakemus ole asianmukaisesti tehty tai ettei valitsijayhdistys ole laillisesti perustettu, tai jos valitsijayhdistyksen ehdokaslistaan on otettu henkilö, joka maalaiskuntain kunnallislain 10 §:n 2 momentin tai kaupunkien kunnallislain 11 §:n 2 momentin mukaan ei ole vaalikelpoinen, antakoon keskuslautakunta asiamiehelle tiedon, ettei hakemukseen ole suostuttu, ja ilmoittakoon hylkäämisen syy.



Samalla on asiakirjat palautettava asiamiehelle. Jos hylkäämisen syynä on ollut, ettei hakemus ole ollut asianmukaisesti tehty tai ettei valitsijayhdistys ole laillisesti perustettu, on asiamiehellä oikeus vielä neljän päivän kuluessa sen jälkeen uudelleen jättää asiakirjat asianmukaisesti oikaistuina. Oikaisua ei kuitenkaan saa tehdä siinä tapauksessa, a) että asiakirjassa, jolla valitsijayhdistys on perustettu, ei ole allekirjoittajina riittävää määrää vaalioikeutettuja; b) että henkilö, joka on jättänyt hakemuksen, ei ole pätevä edustamaan yhdistystä; sekä c) että hakemusta ei ole jätetty määräaikana tai säädettyssä järjestyksessä. Jos hylkäämisen syynä on ollut, että valitsijayhdistyksen ehdokaslistaan on otettu henkilö, joka ei ole vaalikelppoinen, on asiamiehellä oikeus saman ajan kuluessa poistaa listalta tämän henkilön nimi.

Marraskuun 1 päivänä lautakunta tarkastaa ne muutokset, jotka asiamies on tehnyt hänelle 3 momentin mukaan kuuluvan oikeuden nojalla. Samana päivänä esitellään saapuneet hakemukset, jotka tarkoittavat 9 §:n 2 momentissa mainitun muutoksen tekemistä valitsijayhdistyksen ehdokaslistaan, ja on, ennenkuin asia otetaan lopullisesti ratkaistavaksi, valitsijayhdistyksen asiamiehelle varattava tilaisuus tulla asiassa kuulluksi.

Marraskuun 4 päivänä lautakunta tarkastaa vaaliliittojen muodostamista koskevat, lautakunnalle jätetyt asiakirjat. Ellei näitä ole asianmukaisesti laadittu tai vaaliliitto muuten laillisesti muodostettu, ilmoittakoon lautakunta viipymättä kirjallisesti vaaliliiton asiamiehelle, ettei vaaliliittoa tai valitsijayhdistyksen yhtymistä siihen ole voitu hyväksyä, sekä hylkäämisen syyt. Asiamies voi neljän päivän kuluessa sen jälkeen oikaista hylkäämisen aiheuttaneet virheellisyudet. Oikaisua ei kuitenkaan saa tehdä siinä tapauksessa, a) että asianomaisen valitsijayhdistyksen asiamies ei ole allekirjoittanut sopimusta, jolla vaaliliitto on muodostettu; b) että valitsijayhdistyksen kaikki jäsenet eivät ole allekirjoittaneet yhdistyksen päätöstä vaaliliittoon yhtymisestä tai määrätuille henkilöille annettua valtuutusta päättää yhdistyksen puolesta asiasta; c) että sivulliset henkilöt ovat ottaneet osaa vaaliliiton muodostamisesta tehtyyn päätökseen; d) että henkilö, joka on jättänyt asiakirjat, ei ole pätevä edustamaan vaaliliittoa; e) että vaaliliiton asiamies ei ole jättänyt sopimuskirjaa tai säädettyä selvitystä valitsijayhdistysten yhtymisestä vaaliliittoon; sekä f) että asiakirjoja ei ole jätetty määräaikana tai säädettyssä järjestyksessä.

Marraskuun 10 päivänä lautakunta tarkastaa ne muutokset, jotka vaaliliiton asiamies on edellisen momentin nojalla tehnyt vaaliliiton muodostamista koskeviin asiakirjoihin.

Jos valitsijayhdistyksen yhtyminen vaaliliittoon on evätty, tulee keskuslautakunnan, valitsijayhdistyksen asiamiehen tehtävä siitä kirjallisen ilmoituksen, joka on jätettävä lautakunnalle viimeistään 12 päivänä marraskuuta ennen kello kahtatoista päivällä, poistaa yhdistyksen ehdokaslista vaalitoimituksessa käytettävästä vaalilipusta. Sellainen ilmoitus voi tapahtua joko siinä asiakirjassa,

jolla yhdistys on perustettu, asiamiehelle annetun valtuutuksen nojalla taikka ilmoitukseen liitetyn kirjallisen selityksen perusteella, jonka on allekirjoittanut enemmän kuin puolet yhdistyksen jäsenistä ja jossa asiamies on valtuutettu ryhtymään sanottuun toimenpiteeseen. Jälkimmäisessä tapauksessa tulee asiamiehen ilmoituksessa vakuuttaa, että mainitussa selityksessä olevat allekirjoitukset ovat asianomaisten omakätisesti kirjoittamia.

**13 §.** Jos vaalia varten on hyväksytty ainoastaan yksi ehdokaslista, ei erityistä vaalitoimitusta toimeenpanna, vaan keskuslautakunta menetelkään, kuten 28 §:n 1 momentissa säädetään.

Jos kaksi tai useampia ehdokaslistoja on vaalia varten hyväksytty, on keskuslautakunnan laadittava vaalissa käytettävä vaalilippu. Tähän otetaan laillisesti perustettujen valitsijayhdistysten ehdokaslistat niin järjestettyinä, että samaan vaaliliittoon kuuluvat ehdokaslistat numerorjestyksessä yhdistetään yhteisen otsakkeen alle ja erotetaan muista listoista siten, että selvästi ilmenee, mitkä ehdokaslistat kuhunkin vaaliliittoon kuuluvat. Vaaliliittojen keskinäinen järjestys yhdistelmässä määrätään arvalla, ja vaaliliittojen ulkopuolelle jäävät ehdokaslistat otetaan vaalilippuun viimeisinä järjestysnumeronsa mukaan.

Vaalilipussa ei saa olla mitään muuta kuin yhteinen otsakirjoitus, josta käy selville, mitä vaalia varten vaalilippu on laadittu, vaaliliittojen otsakkeet, jotka on merkittävä vaaliliittoaikojen yläpuolelle, sekä kaikki ehdokaslistat järjestysnumeroineen.

Vaalilippu on saatettava vaalioikeutettujen tietoon samalla tavoin kuin muut kunnalliset ilmoitukset sekä sitäpaitsi tiedoksi-panolla keskuslautakunnan kokoushuoneessa. Sellaisia vaalilippuja, keskuslautakunnan toimesta kelpaamattomiksi leimattuina, annetaan myös, mikäli mahdollista, jokaisen valitsijayhdistyksen asiamiehelle yhtä monta kappaletta, kuin on allekirjoittajia siinä asiakirjassa, jolla valitsijayhdistys on perustettu.

**28 §.** Jos vaalia varten on hyväksytty vain yksi ehdokaslista, katsotaan tämän saavuttaneen valitsijain yksimielisen kannatuksen, ja julistakoon keskuslautakunta 4 päivänä joulukuuta pidettävässä kokouksessa valituksi niin monta ehdokaslistan vaalikelpoista ehdokasta, listan alusta lukien, kuin on valtuutettuja valittava.

Milloin erityinen vaalitoimitus on tapahtunut, on äänten laskeminen aloitettava viimeistään vaalin jälkeisenä päivänä ja niin pian kuin mahdollista loppuun saatettava.

Kun äänten laskemiseen ryhdytään, avataan kustakin eri äänestysalueesta keskuslautakunnalle saapuneiden vaalilippujen kuori, siinä olevat vaaliliput lasketaan ja saatu luku verrataan äänestysalueen vaalilautakunnan pöytäkirjassa mainittuun.

Sen jälkeen on vaaliliput avattava ja siten järjestettävä, että ne, joissa valitsijat ovat antaneet äänensä saman ehdokaslistan puolesta, yhdistetään yhdeksi ääniryhmäksi.

# HELSINGIN KAUPUNGIN KUNNALLINEN ASETUSKOKOELMA

JULKAISUT

1937. HELSINGIN KAUPUNGIN TILASTOTOIMISTO. N:o 7.

---

---

Sisällys: 61. Helsingin kaupungin lastensuojeluohjesääntö, s. 81. — 62. Helsingin kaupungin lastensuojelulautakunnan työjärjestys, s. 86. — 63. Helsingin kaupungin lastenhoidon neuvolain ohjesääntö, s. 88.

---

---

## 61. Helsingin kaupungin lastensuojeluohjesääntö.

Sosiaaliministeriön vahvistama kesäkuun 9 p:nä 1937.

(Kaupunginvaltuuston hyväksymä huhtikuun 28 p:nä 1937)

(Vrt. kunn. as.-kok. 1923 : 62, 1926 : 42 ja 1933 : 66)

### 1 L u k u.

#### *Yleiset määräykset.*

1 §. Lasten ja nuorten henkilöiden yhteiskunnallisen suojelun ja huollon hallintaan ja täytäntöönpanoon kuuluvista asioista Helsingin kaupungissa pitävät huolta lastensuojelulautakunta, sen asettama jaosto, lastensuojelulautakunnan alaiset lastensuojeluvirasto ja lastenhuoltolaitokset sillä tavoin, kuin laissa ja asetuksissa säädetään sekä tässä ohjesäännössä määrätään.

2 §. Lastensuojelulautakunnan tulee:

1) valvoa kunnallisen lastensuojelun ja -huollon yleistä hallintoa ja täytäntöönpanoa sekä tehdä valtuustolle esityksiä niistä valtuuston päätettäviin kuuluvista toimenpiteistä lastensuojelun ja -huollon edelleen kehittämiseksi, joihin olosuhteet antavat aihetta;

2) olla yhteydessä huoltolautakunnan ja kansakouluviranomaisen kanssa lastensuojelua ja -huoltoa koskevissa asioissa sekä avustaa viimeksimainittuja lasten säännöllisen koulunkäynnin valvonnassa;

3) hoitaa, mikäli siitä ei ole toisin määrätty, lastensuojelutoimintaan luovutettuja kiinteistöjä ja muuta omaisuutta;

4) päättää, tuleeko huoltovelvollisten ja millä määrällä ottaa osaa heidän lautakunnan huostaan otettujen lastensa hoitokustannuksiin;

5) valvoa, että kunnallinen ja yksityinen lastensuojelutyö tarkoituksenmukaisesti tukevat toisiaan;

6) valmistaa vuosittain ehdotus yhteiskunnallisen lastensuojelutoiminnan talousarvioksi; sekä

7) antaa vuosittain kaupunginvaltuustolle kertomus toiminnastaan lähinnä edellisen vuoden aikana.

## 2 L u k u.

### *Lastensuojelulautakunta.*

3 §. Lastensuojelulautakunnan jäsenistä kaupunginvaltuusto määrää kuusi jäsentä lautakunnan alaisissa lastenhuoltolaitoksissa toimivien kansakoulujen yhteiseksi johtokunnaksi. Tähän johtokuntaan määrättyt jäsenet valitsevat vuosittain itselleen puheenjohtajan ja varapuheenjohtajan, niinkuin kansakoulun johtokunnasta on säädetty.

4 §. Kunkin vuoden alussa asettaa lautakunta keskuudestaan nelijäsenisen jaoston, johon tulee kuulua nainen, koulun opettaja ja terveydenhoitoon perehtynyt henkilö, määräten näille samalla mainitut erikoispätevyudet omaavat varajäsenet, lautakunnan päätösvallalla tutkimaan ja käsittelemään asioita, joissa on kysymys lapsen tai nuoren henkilön ottamisesta lautakunnan huostaan lastensuojelulain 12 §:n 1 momentissa mainitussa tapauksessa, sekä määrää jaoston varsinaisista jäsenistä jaostolle puheenjohtajan ja varapuheenjohtajan. Jaosto, jonka kokoukset ovat pidettävät suljetuin ovin ja joissa on pidettävä erillistä pöytäkirjaa, on päätösvaltainen, kun vähintään kaksikolmannelta sen jäsenistä on saapuvilla. Sen päätökseen lapsen tai nuoren henkilön huostaanottamisesta kodin ulkopuolella kasvatettavaksi vaaditaan, että vähintään kaksikolmannelta saapuvilla olevista jäsenistä äänestää toimenpiteen puolesta.

Lautakunta voi, mikäli sen tarpeelliseksi havaitsee, soveltaa toimintaansa tai johonkin sen alaan määrättyä piirijakoa.

5 §. Lastensuojelulautakunta, sen alaisissa laitoksissa toimivien kansakoulujen johtokunta ja sen asettama jaosto kokoontuvat puheenjohtajan kutsusta tarpeen vaatiessa, lautakunta kuitenkin vähintään kerran kuukaudessa.

Lautakunta on päätösvaltainen, kun vähintään viisi sen jäsenistä on saapuvilla. Kansakoulujohtokunta on päätösvaltainen, kun vähintään neljä sen jäsenistä on saapuvilla.

Päätökset tehdään yksinkertaisella äänen enemmistöllä, ellei laissa ole siitä erikseen toisin säädetty. Äänen mennessä tasan ratkaisee puheenjohtajan ääni, paitsi vaaleissa, jolloin ratkaisee arpa.

Jäsenellä on oikeus saada eriävä mielipiteensä pöytäkirjaan lyhyesti merkityksi.

Päätös katsotaan heti tarkistetuksi, ellei jossakin erikoistapauksessa toisin päätetä.

6 §. Lastensuojelulautakunnan ja sen alaisissa laitoksissa toimivien kansakoulujen johtokunnan kokouksista sekä niissä käsiteltävistä tulevista asioista on hyvissä ajoin ilmoitettava kaupunginjohtajalle, asianomaiselle apulaiskaupunginjohtajalle sekä kaupunginhallituksen edustajalle lautakunnassa.

Lautakunnan ja kansakoulujohtokunnan tekemistä päätöksistä on annettava tieto kaupunginhallitukselle sen määräämässä ajassa ja päättämällä tavalla.

Päätöksiin nähden, jotka saatetaan alistaa kaupunginhallituksen tutkittaviksi, on noudatettava, mitä kaupunkien kunnallissa ja kaupunginhallituksen ohjesäännössä on säädetty. Kuitenkin on lautakunnalla oikeus lopullisesti ratkaista 12 §:ssä mainitut sille kuuluvat nimitysasiat.

7 §. Lastensuojelunjohtaja on velvollinen olemaan kokouksissa saapuvilla, ja on hänellä oikeus ottaa osaa asioiden käsittelyyn, mutta ei päätöksen tekoon.

Lastenhuollontarkastaja ja lastenvalvoja ovat velvolliset olemaan läsnä kokouksessa käsiteltäessä sellaisia asioita, jotka koskevat heidän toimialaansa.

Erikoisesta määräyksestä ovat muutkin lastensuojelulautakunnan alaiset viranhaltijat sekä huolto- ja lastensuojelulautakunnan yhteisen tilitoimiston ja asiamiestoimiston toimistopäälliköt velvolliset saapumaan lautakunnan kokoukseen antaakseen pyydettyjä tietoja.

8 §. Lautakunnan kokouksissa käsitellyistä hallinnollisista asioista aiheutuvat ja ylemmille viranomaisille lähetettävät toimituskirjat allekirjoittaa kokouksen puheenjohtaja ja varmentaa sihteeri.

4 §:ssä mainitun jaoston pöytäkirjojen laatimisesta ja allekirjoittamisesta päättää lautakunta kunkin vuoden alussa.

Lastensuojeluviraston eri toimistojen kirjelmät allekirjoittavat asianomaiset toimistojen johtajat, ellei ole toisin määrätty.

9 §. Lastensuojelulautakunnan puheenjohtajan velvollisuutena on:

1) pitää silmällä lastensuojelun hallintoa sekä täytöntöönpanoa; sekä

2) täyttää se, mikä kunnallisesta huoltolautakunnasta annetun asetuksen 2 §:n mukaan huoltolautakunnan puheenjohtajalle lastensuojeluun nähden kuuluu, mikäli ei tässä ohjesäännössä tai lastensuojelulautakunnan ja sen alaisten laitosten viranhaltijain johtosäännöissä ole toisin määrätty.

### 3 L u k u.

#### *Lastensuojeluvirasto.*

10 §. Lastensuojelun ja nuorisohuollon toimeenpanevana elimenä on lastensuojeluvirasto, joka jakautuu kolmeen toimistoon. Nämä ovat:

- 1) yleinen kanslia,
- 2) turvattomain lasten huoltotoimisto,
- 3) aviottomain lasten huoltotoimisto.

**11 §.** Lastensuojeluviraston viranhaltijoina ovat lastensuojelunjohtaja, joka toimii viraston päällikkönä ja lastenhuoltolaitosten lähimpänä esimiehenä; lastenhuollontarkastaja, joka on samalla lastenvalvojan varamies ja jolle kuuluu myös nuorisonhuolto; lastenvalvoja; lastenhuoltolaitoksia sekä aviottomain ja kasvattilasten hoitoa valvovat lääkärit sekä tarpeellinen määrä avustavia lastenhoidontarkastajia, lastenhoidonneuvoja tai muita kaitsijoita, kanslianhoitajia, kanslia-apulaisia ja vahtimestareita.

**12 §.** Lastensuojelunjohtajan, lastenhuollontarkastajan, lastenvalvojan sekä lääkärit valitsee kaupunginvaltuusto lastensuojelulautakunnan julistettua virat haettaviksi ja tehtyä ehdotuksen toimen täyttämisestä.

Lastenvalvojan ja hänen varamiehensä nimitys on alistettava raastuvanoikeuden hyväksyttäväksi.

Muut lastensuojelulautakunnan viran- ja toimenhaltijat nimitetään lautakunta lastensuojelunjohtajan esityksestä noudattamalla virkojen aukijulistamisesta kaupungin virkasäännössä olevia määräyksiä.

**13 §.** Lastensuojelunjohtajan välittömässä johdossa olevan yleisen kanslian tehtävänä on:

- 1) huolehtia lastensuojelulautakunnalle kuuluvista yleisistä hallinto- ja talousasioista sekä tiedonannoista;
- 2) hoitaa lautakunnan kirjeenvaihtoa sekä pitää diaaria saapuvista ja lähtevistä toimituskirjoista;
- 3) pitää huolta lautakunnan päätöksien täytäntöönpanosta;
- 4) vastaanottaa 18 §:ssä mainitut ilmoitukset sekä pitää kortistoa niistä ja niiden aiheuttamista toimenpiteistä; sekä
- 5) yksityisissä tapauksissa alaikäisten hoidollisiin, kasvatuksellisiin ja taloudellisiin seikkoihin nähden antaa yleisölle neuvoja ja ohjeita kuin myöskin välittää tarpeen vaatimaa virka-apua.

**14 §.** Turvattomain lasten huoltotoimiston, jota lähinnä johtaa lastenhuollontarkastaja, tulee:

- 1) pitää huolta orvoista, vanhempainsa hylkäämistä ja paheellista elämää viettävien vanhempien lapsista kuin myöskin huonosti hoidetuista, pahoinpidellyistä sekä siveellisille vaaroille alttiina olevista lapsista ja nuorista henkilöistä;
- 2) huolehtia vastaanotto- ja lastenkotien valvonnasta sekä yksityisten kasvatuskotien hankkimisesta ja niihin sijoitettujen lasten hoidon ja kasvatuksen tarkastuksesta, ulottamalla tämä tarkastus ja lastensuojelulaissa määrättyjen tarkastuselostuksien toimittaminen käsittämään myöskin vieraitten kuntien huoltoviranomaisten kaupungin alueelle yksityishoitoon sijoittamat lapset;
- 3) valvoa, että lautakunnan hoidokit, jotka voidaan kasvattaa yksityiskodeissa, sijoitetaan etupäässä sellaisiin sekä että laitoshoittoa ja -kasvatusta kaipaavat kouluikäiset lapset tulevat siirretyiksi yleisen kanslian huollettaviksi;

4) avustaa tarpeen mukaan aviottomain lasten huoltotoimistoa sille kuuluvassa lasten huollon valvonnassa;

5) edistää huolenpidossaan ja valvonnassaan olevien lasten ottamista kasvateiksi ja ottolapsiksi;

6) tiedoittaa lastenhoitokorvausten velkomista koskevat lautakunnan päätökset huoltolautakunnan asiameiostimistolle sekä toimittaa kotipaikkaoikeutta koskevissa riitajutuissa mainitun toimiston asiamiehille tarpeelliset tiedot viranomaisten vaatimien selitysten antamista varten;

7) ylläpitää yhteiskunnan huoltoa kaipaaviin lapsiin nähden tarpeellista yhteyttä asianomaisten viranomaisten sekä yhdistysten ja järjestöjen kanssa;

8) ryhtyy tarvittaessa toimenpiteisiin alaikäisten kerjäämisen ja kulkurielämän sekä nuorisoa turmelevain huvitilaisuuksien ja huonon kirjallisuuden vastustamiseksi sekä lasten suojelemiseksi heille sopimattomilta ansiotoimilta;

9) avustaa kansakouluviranomaisia oppivelvollisuuslain mukaisen koulunkäynnin valvonnassa sekä lasten kesävirkestystoiminnan y. m. vapaa-ajan vieton järjestämisessä; sekä

10) toimia vapaan nuorisonhuollon sekä koulujen ja lastenhuoltolaitosten ulkopuolella tapahtuvan jälkikasvatuksen edistämiseksi.

**15 §.** Aviottomain lasten huoltotoimiston, jonka toimintaa lähinnä johtaa lastenvalvoja, tulee:

1) hoitaa kaikki ne tehtävät, jotka avioliiton ulkopuolella syntyneistä lapsista annetussa laissa ja näiden lasten valvontaa koskevassa asetuksessa on lastenvalvojalle määrätty, ylläpitäen tarpeen vaatimaa yhteyttä asianomaisten koulu- ja huoltoviranomaisten kanssa;

2) tiedoittaa toimenpiteistään elatusavun hankkimiseksi lapsensynnyttäjille ja avioliiton ulkopuolella syntyneille lapsille huoltolautakunnan asiameiostimistolle korvauksen velkomista varten sekä toimittaa kotipaikkaoikeutta koskevissa riitajutuissa mainitun toimiston asiamiehille tarpeelliset tiedot viranomaisten vaatimien selitysten antamista varten;

3) olla huoltamistehtäviä suorittaessaan yhteistoiminnassa turvattomain lasten toimiston kanssa;

4) edistää avioliiton ulkopuolella syntyneiden lasten ottamista kasvateiksi ja ottolapsiksi; sekä

5) huolehtia lastensuojelulautakunnalle kuuluvista holhoustehtävistä.

**16 §.** Lautakunnan alaisilla lastenhuoltolaitoksilla on omat ohjesääntönsä. Yksityiskohtaisempia ohjeita lautakunnan sekä lastensuojeluviraston eri toimistojen samoinkuin viranhaltijain tehtävistä annetaan erityisessä työjärjestyksessä.

**17 §.** Lastensuojelulautakunnan alaisten koulujen opetuksen tarkastuksesta on voimassa, mitä siitä on erikseen säädetty tai määrätty.

## 4 L u k u.

*Erinäisiä määräyksiä.*

18 §. Jos lautakunta, sen jäsen tai viranhaltija on saanut tietoonsa sellaista, joka näyttää vaativan lautakunnan toimenpidettä, on siitä ilmoitettava lastensuojeluviraston yleiseen kansliaan. Kun tällainen tai lastensuojeluasetuksen 2 §:ssä mainittu ilmoitus on tehty, tulee kanslian huolehtia siitä, että asiassa viivytystä toimitetaan tarkka tutkimus ja että se asianomaisen toimiston toimesta saatetaan lautakunnan käsiteltäväksi tai, jos huollon tarve on kiireellistä laatua, jätetään lastensuojelunjohtajan heti järjestettäväksi, missä tapauksessa tällainen toimenpide on esitettävä lautakunnan lähinnä seuraavan kokouksen hyväksyttäväksi.

19 §. Kun suurempi määrä lapsia ja nuoria henkilöitä on annettu yksityishoitoon vieraaseen kuntaan, on lautakunnalla oikeus asettaa näiden sijoittelua ja välitöntä hoidon valvontaa varten paikallisasiamiehiä, joiden on suoritettava tehtävänsä lautakunnan heille antaman johtosäännön mukaisesti.

20 §. Jos kodeissakävijä tai paikallisasiamies tarkastuselotuksessaan on tehnyt ehdotuksen lapsen hoidon parantamiseksi tai erikoishoidon hankkimiseksi lapselle tai nuorelle henkilölle, on ehdotus merkittävä lautakunnan pöytäkirjaan ja, jos ehdotus hyljätään, myös hylkäämisen perusteet.

21 §. Lastensuojelulaki, lastensuojeluasetus, asetus Helsingin kaupungin yhteiskunnallisen huollon hallinnon perusteista ja tämä ohjesääntö on pidettävä lastensuojeluviraston yleisessä kansliassa nähtävänä.

## 62. Helsingin kaupungin lastensuojelulautakunnan työjärjestys.

Kaupunginvaltuuston vahvistama lokakuun 6 p:nä 1937.

1 §. Lastensuojelulautakunta kokoontuu varsinaiseen kokoukseen, ellei toisin päätetä, kahdesti kuussa, paitsi kesä-, heinä- ja elokuun aikana kerran kuukaudessa.

2 §. Kansakoulun järjestysmuodosta kesäkuun 4 päivänä 1931 annetun asetuksen 15 §:n edellyttämä, lastenhuoltolaitoksissa toimivien kansakoulujen johtokunnan seitsemäs jäsen valitaan vuosittain siten, että sanottujen koulujen kukin kansakoulunopettaja joulukuun 15 päivään mennessä suljetussa kirjeessä lastensuojelulautakunnalle ilmoittaa ehdottamansa jäsenen ja varajäsenen. Kirjeet avataan ja vaalin tulos todetaan lautakunnan vuoden viimeisessä kokouksessa. Äänten mennessä tasan ratkaisee arpa. Vaalin tulos on saatettava valitun jäsenen ja varajäsenen sekä valitsijain tietoon lautakunnan päättämällä tavalla.



**3 §.** Lautakunta asettaa kunkin vuoden ensimmäisessä kokouksessaan lastensuojeluohjesäännön 4 §:ssä mainitun jaoston sekä määrää sille puheenjohtajan, varapuheenjohtajan ja sihteerin.

Lautakunnan mahdollisesti tarpeelliseksi katsomasta piirijaosta säädetään lastensuojeluohjesäännön 4 §:n 2 momentissa.

**4 §.** Kutsun lautakunnan, sen jaoston ja kansakoulujohtokunnan kokouksiin lähettää, puheenjohtajan määräyksestä, lastensuojelunjohtaja erikseen kullekin jäsenelle tai, jäsenen ollessa estettynä, hänen varamiehelleen.

**5 §.** Lastensuojelulautakunnan, sen jaoston sekä kansakoulujohtokunnan kokouksiin on laadittava esittelylista, johon merkitään käsiteltävät asiat sekä asianomaisen esittelijän ehdotus, viimeksi-mainittua ei kuitenkaan jaoston esittelylistaan.

Esittelylista ja siihen liittyvät asiakirjat on pidettävä ennen kokousta puheenjohtajan ja jäsenten nähtävänä lastensuojeluviraston yleisessä kansliassa.

Asia, jota ei ole ehditty esittelylistaan merkitä, voidaan kuitenkin, jos se on kiireellinen, ottaa kokouksessa käsiteltäväksi.

**6 §.** Lautakunnan kokouksissa toimivat esittelijöinä lastensuojelunjohtaja, varamiehenään lastenhuollontarkastaja, lastenhuollontarkastaja, varamiehenään lastenvalvoja, ja lastenvalvoja, varamiehenään lastenhuollontarkastaja, kukin oman toimistonsa asioissa.

Jaoston ja kansakoulujohtokunnan kokouksissa esittelee asiat lastensuojelunjohtaja, varamiehenään lastenhuollontarkastaja.

**7 §.** Asianomaisen esittelijän on huolehdittava lastensuojeluohjesäännön 6 §:ssä mainitun ilmoitus- ja tiedoksiantovelvollisuuden täyttämisestä.

**8 §.** Lautakunnan ja kansakoulujohtokunnan kokouksissa pitää pöytäkirjaa lastensuojelunjohtaja sekä jaoston kokouksissa jaoston sihteeri.

Esittelylista päätösmerkintöineen muodostaa lautakunnan ja kansakoulujohtokunnan pöytäkirjan ja allekirjoittavat sen, samoin kuin jaoston kokouksessa pidettävän pöytäkirjan, puheenjohtaja ja pöytäkirjanpitäjä.

Kun päätös on pantu täytäntöön, on asianomaisen esittelijän huolehdittava, että siitä tehdään pöytäkirjaan merkintä.

**9 §.** Pyydetyn pöytäkirjanotteen antaa asianomaiselle pöytäkirjanpitäjä. Jos ote on pyydetty valittamista varten, on siihen liitettävä valitusosotus.

**10 §.** Virkaan nimittämistä ja määräystä koskeissa asioissa on asianomaiselle annettava joko pöytäkirjanote tai päätöksen mukainen määräyskirja.

**11 §.** Lastensuojelunjohtaja vastaanottaa lastensuojelulautakunnalle osotetun postin ja jätetyt kirjelmät sekä jakaa ne, asian laadun mukaan, lastensuojeluviraston eri toimistoille.

Jos lastensuojelunjohtaja ja toimistopäällikkö ovat eri mieltä

siitä, minkä toimiston käsiteltäväksi asia kuuluu, ratkaisee kysymyksen lautakunnan puheenjohtaja.

12 §. Lautakunnan puheenjohtajan taikka jonkun sen muista jäsenistä tulee, mikäli mahdollista, ainakin kerran vuodessa käydä jokaisessa lautakunnan alaisessa lastenhuoltolaitoksessa. Niinikään tulee lautakunnan jäsenten, päätettyä työnjakoa noudattaen, mahdollisuuden mukaan henkilökohtaisesti tutustua myöskin sellaisiin yksityisiin lasten- ja nuorisohuoltolaitoksiin tai -työmuotoihin, joita avustetaan kaupungin varoilla.

### 63. Helsingin kaupungin lastenhoidonneuvolain ohjesääntö.

Kaupunginvaltuuston vahvistama lokakuun 6 p:nä 1937.

1 §. Helsingin kaupungin lastenhoidonneuvolain tarkoituksena on antaa neuvoja ja ohjeita äidiksi tulevien terveydenhoidossa sekä imeväisten ja pikkulasten hoitamisessa, päämääränä lastenhoitotason kohottaminen ja erikoisesti tautien, lähinnä tuberkuloosin ja riisitaudin ehkäiseminen, sekä yleensä pikkulasten kuolevaisuuden vähentäminen.

2 §. Lastenhoidonneuvolat toimivat lastensuojelulautakunnan johdon ja valvonnan alaisina. Lastensuojelulautakunta vahvistaa niinikään aluejaon niitä varten.

3 §. Tarkoituksensa saavuttamiseksi tulee kunkin lastenhoidonneuvolan toiminta-alueellaan:

1) opastaa äitejä hoitamaan itseään, jotta he välttyisivät raskaudenajan ja synnytyksen vaaroilta, sekä opettaa heille lastenhoitoa;

2) seurata neuvolan kirjoissa olevien lasten terveydellistä kehitystä kouluikänsä saakka; sekä

3) tarkastaa ja valvoa kouluikää nuorempien aviottomain ja sijaishoidossa olevien lasten hoitoa.

4 §. Lastenhoidonneuvolain työmuodot ovat:

- 1) lääkärin vastaanotot;
- 2) hoitajattaren päivittäiset vastaanotot;
- 3) hoitajattaren kotikäynnit; ja
- 4) valistustoiminta.

5 §. Lastenhoidonneuvolain viranhaltijat valitsee, mikäli ei toisin ole määrätty, lastensuojelulautakunta. Heidän tehtävänsä määrätään tarkemmin lastensuojelulautakunnan alaisten viranhaltijain johtosäännössä.

# HELSINGIN KAUPUNGIN KUNNALLINEN ASETUSKOKOELMA

JULKAISSUT

1937. HELSINGIN KAUPUNGIN TILASTOTOIMISTO. N:o 8.

---

**Sisällys:** 64. Helsingin kaupungin huoltolautakunnan sekä sen asettamien osastojen, jaostojen ja johtokuntien työpöjärjestys, s. 89. — 65. Helsingin kaupungin huoltolautakunnan alaisten työtupien ohjesääntö, s. 91. — 66. Helsingin kaupungin huoltolautakunnan alaisten viranhaltijain johtosääntö, s. 93. — 67. Helsingin kaupungin alueeläkärin johtosääntö, s. 134.

---

## 64. Helsingin kaupungin huoltolautakunnan sekä sen asettamien osastojen, jaostojen ja johtokuntien työpöjärjestys.

Kaupunginvaltuuston vahvistama kesäkuun 2 p:nä 1937.

1 §. Huoltolautakunta kokoontuu varsinaiseen kokoukseen vuoden ensimmäisenä arkipäivänä ja elokuussa sekä huoltolautakunnan hallinto-osasto kunkin kalenterikuukauden alussa.

2 §. Kutsun huoltolautakunnan sekä sen asettamien osastojen, jaostojen ja johtokuntien kokouksiin lähettää, puheenjohtajan määräyksestä, asianomainen esittelijä erikseen kullekin jäsenelle tai, jäsenen ollessa estettynä, hänen varamiehelleen.

3 §. Vuoden ensimmäisessä varsinaisessa kokouksessa huoltolautakunnan tulee alkavaa vuotta varten:

1) jakaa köyhäinhuolto-osasto, irtolaihuolto-osasto ja alkoholistihuolto-osasto huolto-ohjesäännössä määrättyihin jaostoihin;

2) määrätä puheenjohtaja, varapuheenjohtaja, jäsenet ja lisäjäsenet alaisiinsa osastoihin, jaostoihin ja johtokuntiin;

3) asettaa jaosto, joka käsittelee ja päättää sen yhteiskunnallisen huollon korvausta koskevat asiat, jota ulkokunnissa on annettu Helsingissä kotipaikkaoikeuden omaaville, sekä määrätä jaostoon kolme jäsentä, niistä yksi puheenjohtajaksi ja yksi varapuheenjohtajaksi;

4) jakaa kaupunki huoltotoimintaa varten piireihin, valita piirien valvojat ja määrätä heidän tehtävänsä; sekä

5) määrätä irtolaislain 29 §:n 1 momentissa edellytetyt huoltolautakunnan edustajat sekä irtolaisasetuksen 1 §:n 1 momentissa ja alkoholistiasetuksen 1 §:n 1 momentissa edellytetyt valvojat.

Elokuun varsinaisessa kokouksessa huoltolautakunnan tulee valmistaa ehdotus yhteiskunnallisen huollon talousarvioksi seuraavaa vuotta varten.

4 §. Huoltolautakunnan sekä sen asettamien osastojen, jaostojen ja johtokuntien kokouksiin on laadittava esityslista, johon merkitään käsiteltävät asiat ja esittelijän ehdotus, ja on esityslista kolme päivää ennen kokousta, kokouspäivä mukaanluettuna, toimitettava asianomaiselle puheenjohtajalle.

Huoltolautakunnan sekä hallinto-osaston ja köyhäinhuolto-osas-

ton kokousten esityslista on pidettävä ennen kokousta jäsenten nähtävänä huoltoviraston keskuskansliassa ja sen tärkeimmät asiat saatettava jäsenten tietoon, erikseen kullekin lähetettävässä luettelossa. Muiden osastojen sekä jaostojen ja johtokuntien kokousten esityslistat lähetetään sekä puheenjohtajille että jäsenille 1 momentissa mainitussa ajassa.

Asia, jota ei ole ehditty esityslistaan merkitä, voidaan kuitenkin, jos se on kiireellinen, ottaa kokouksessa käsiteltäväksi.

**5 §.** Huoltolautakunnan ja sen hallinto-osaston kokouksessa toimivat esittelijöinä huoltotoimen toimitusjohtaja, varamiiehenään apulaisjohtaja, asiamies, varamiiehenään apulaisasiamies, sekä kamreeri, varamiiehenään kirjanpitäjä, kukin oman toimistonsa asioissa.

Muiden osastojen sekä jaostojen ja johtokuntien kokouksissa on esittelijänä:

1) köyhäinhuolto-osastossa asianomainen apulaisjohtaja, varamiiehenään saman alan toinen apulaisjohtaja;

2) irtolaishuolto-osastossa ja alkoholistihuolto-osastossa sekä huolto-ohjesäännön 7 §:n 2 momentissa, 8 §:n 2 momentissa ja 6 §:n 1, 4 ja 5 kohdissa mainituissa jaostoissa asianomaisen huoltokanslian esimies, varamiiehenään kanslianhoitaja;

3) huolto-ohjesäännön 6 §:n 6 kohdassa mainitussa jaostossa työtupien johtaja, varamiiehenään virassa vanhempi apulaisjohtaja;

4) huolto-ohjesäännön 6 §:n 2 ja 3 kohdissa mainituissa jaostoissa apulaisasiamies, varamiiehenään asiamies;

5) tämän työjärjestyksen 3 §:n 3 kohdassa mainitussa jaostossa asiamies, varamiiehenään asianomainen notaari; sekä

6) huoltolaitoksen johtokunnassa asianomaisen laitoksen johtaja, varamiiehenään laitoksen lähinnä alempi virkamies.

**6 §.** Asianomaisen esittelijän on huolehdittava huolto-ohjesäännön 20 §:ssä määrätyn ilmoitus- ja tiedoksiantovelvollisuuden täyttämistä.

**7 §.** Huoltolautakunnan ja sen hallinto-osaston kokouksessa pitää pöytäkirjaa huoltolautakunnan sihteeri, muiden osastojen, jaostojen ja johtokuntien kokouksissa asianomainen esittelijä.

Päätökset tehdään yksinkertaisella ääntenemmistöllä; äänten käydessä tasan ratkaisee puheenjohtajan ääni, vaaleissa kuitenkin arpa.

Esityslista päätösmerkintöineen muodostaa pöytäkirjan, ja allekirjoittavat sen puheenjohtaja ja pöytäkirjanpitäjä. Kun päätös on pantu täytäntöön, on pöytäkirjanpitäjän tehtävä siitä merkintä pöytäkirjaan.

**8 §.** Pöytäkirjanpitäjän on toimitettava jäljennös pöytäkirjasta heti tarkistuksen tapahduttua huoltoviraston keskuskanslian kirjaajalle lautakunnan arkistossa säilytettäväksi.

**9 §.** Pyydetyn pöytäkirjanotteen antaa asianomaiselle pöytäkirjanpitäjä. Jos ote on pyydetty valittamista varten, on siihen liitettävä valitusosoitus.

**10 §.** Nimittämistä ja määräystä koskevissa asioissa on asianomaiselle annettava joko pöytäkirjanote tai päätöksen mukainen määräyskirja.

**11 §.** Kun osastossa käsiteltävänä oleva asia huolto-ohjesäännön 9 §:n 2 momentissa mainitussa tapauksessa on esiteltävä huoltolautakunnan ratkaistavaksi, on osaston puheenjohtajan pidettävä huolta, että siitä tehdään heti pöytäkirjan tarkistuksen jälkeen huolto-toimen toimitusjohtajalle kirjallinen ilmoitus, johon on liitettävä tarpeellinen ote kokouksen pöytäkirjasta. Lautakunnan ratkaisusta on viipymättä kirjallisesti ilmoitettava asianomaiselle osastolle.

**12 §.** Kun osaston tai johtokunnan puheenjohtaja taikka huoltotoimen toimitusjohtaja tahtoo käyttää huolto-ohjesäännön 10 §:n 2 momentissa tai huoltolaitosten ohjesäännön 8 §:n 3 momentissa mainittua alistusoikeutta, tulee hänen viimeistään sen päivän jälkeisenä päivänä, jona pöytäkirjan jäljennös on saapunut keskuskanslian kirjaajalle, ilmoittaa siitä asianomaisen jaoston pöytäkirjanpitäjälle, jonka on viipymättä pidettävä huolta siitä, että päätöksen täytäntöönpano riidanalaiselta osaltaan tai määrältään keskeytetään, kunnes osasto on asian ratkaissut ja ratkaisunsa jaostolle kirjallisesti ilmoittanut.

**13 §.** Huoltotoimen toimitusjohtaja vastaanottaa huoltolautakunnalle osotetun postin ja jätetyt kirjelmät sekä jakaa ne, asian laadun mukaan, huoltoviraston eri toimistoille. Arvopostin vastaanottaa ja kuittaa kamreeri.

Jos toimitusjohtaja ja toimistopäällikkö ovat eri mieltä siitä, minkä toimiston käsiteltäväksi asia kuuluu, ratkaisee kysymyksen huoltolautakunnan puheenjohtaja. Asian siirtämisestä toimistosta toiseen on tehtävä merkintä diariin.

**14 §.** Huoltolautakunnan alaisten vakinaisten virkojen täyttämässä noudatetaan, mitä siitä on erikseen määrätty.

Määrärahopalkkaiset viranhaltijat ottaa huoltolautakunnan hallinto-osasto, mikäli se huoltolaitosten tai työtupien ohjesäännön mukaan ei kuulu niiden johtokunnille tai johtajille.

## 65. Helsingin kaupungin huoltolautakunnan alaisten työtupien ohjesääntö.

Kaupunginvaltuuston vahvistama kesäkuun 2 p:nä 1937.

(Vrt. kunn. as.-kok. 1934 : 51)

**1 §.** Helsingin kaupungin huoltolautakunnan alaisten työtupien tarkoituksena on varata työskentelymahdollisuuksia varattomille, täysi-ikäisille henkilöille, joilla on kotipaikkaoikeus Helsingin kaupungissa ja jotka vanhuuden, henkisen tai ruumiillisen sairaallosuuden, ruumiinvamman tai muun niihin verrattavan syyn vuoksi ainoastaan osittain pystyvät omalla työllään hankkimaan itselleen elatusta sekä joiden työtupiin ottaminen katsotaan yhteiskunnallisen huollon tarkoituksien mukaiseksi.

2 §. Työtupiin ottamisesta päättää huolto-ohjesäännön 6 §:n 6 kohdassa mainittu jaosto köyhäinhoidon antamista käsittelevien jaostojen esityksestä.

Kiireellisessä tapauksessa voi työtupiin ottaminen tapahtua huolto-toimen toimitusjohtajan tai asianomaisen apulaisjohtajan suostumuksella jo ennen jaoston päätöstä, mutta on toimenpide tällöin ilmoitettava asianomaiselle jaostolle hyväksyttäväksi.

3 §. Työtupien hoidosta ja hallinnosta huolehtii huolto-ohjesäännön 6 §:n 6 kohdassa mainittu jaosto, jota sanotaan työtupien johtokunnaksi.

4 §. Johtokunta kokoontuu puheenjohtajansa kutsusta tarvittaessa ja ainakin kerran kuukaudessa. Muutoin on johtokunnan toimintaan nähden noudatettava, mitä Helsingin kaupungin huoltolautakunnan sekä sen asettamien osastojen, jaostojen ja johtokuntien työjärjestyksessä on johtokunnista määrätty.

5 §. Johtokunnan tulee:

1) vahvistaa työtupien sisäisessä toiminnassa noudatettavat järjestyssäännöt;

2) valvoa työtupia ja niiden toimintaa erityisesti tarkaten, että työtupia hoidetaan tarkoituksenmukaisesti noudattamalla niistä annettuja sääntöjä ja määräyksiä;

3) valvoa työtuville myönnettyjen määrärahojen käyttöä sekä rahavarojen ja muun omaisuuden hoitoa;

4) päättää, minkä laatuista töitä työtuissa suoritetaan, niin myös suurempien tilausten hyväksymisestä ja hinnoittelusta, tukku-myyntialennuksista sekä raaka-aineiden ja kaluston hankinnoista;

5) vahvistaa talousarvion puitteissa työtupien ruokajärjestys;

6) valvoa, että työtupien hoidokkeille maksettavissa työpalkoissa noudatetaan asianmukaisesti hyväksytyt perusteita;

7) antaa vuosittain huoltolautakunnalle sen määräämässä ajassa kertomus työtupien edellisen vuoden toiminnasta;

8) tehdä vuosittain huoltolautakunnan määräämänä aikana esitys työtupien talousarvioksi seuraavaa kalenterivuotta varten; sekä

9) käsitellä muut työtupia sekä niiden hoidokkeja ja viranhaltijoita koskevat asiat, mikäli ne eivät kuulu huoltolautakunnan tai sen hallinto-osaston ratkaistaviin, niin myös tehdä lautakunnalle tarpeelliset esitykset niiden toimenpiteistä, joita työtupien ylläpito ja tarkoituksenmukainen toiminta vaativat, sekä antaa lautakunnalle ja sen hallinto-osastolle niiden vaatimat lausunnot.

6 §. Johtokunnan jäsenet ovat velvolliset johtokunnan päättämällä tavalla tarkastamaan työtupien toimintaa sekä saattamaan havaintonsa johtokunnan tietoon.

7 §. Työtupien vakinaiset viranhaltijat valitsee, johtokuntaa kuultuaan, huoltolautakunta, paitsi vakinaista palveluskuntaa, jonka ottaa johtokunta.

Määrärahopalkkaiset viranhaltijat ottaa hallinto-osasto, paitsi palveluskuntaa, jonka ottaa työtupien johtaja.

## 66. Helsingin kaupungin huoltolautakunnan alaisten viranhaltijain johtosääntö.

Huoltolautakunnan vahvistama kesäkuun 14 p:nä 1937.

(Vrt. kunn. as.-kok. 1934 : 50)

### I. Viranhaltijoita koskevat yleiset määräykset.

1 §. Viranhaltijain on huolellisesti ja viivytyksettä hoidettava heille kuuluvat tehtävät, eivätkä he saa työaikana poistua viran-toimituksesta ilman lähimmän esimiehen hyväksyttävästä syystä kulloinkin antamaa lupaa.

Kunkin viranhaltijan on suoritettava tässä johtosäännössä määrättyjen tehtävien lisäksi ne tehtävät, jotka asianomainen viranomainen virassa hänelle määrää.

2 §. Viranhaltijat älkööt käyttäkö yksityisiin kokouksiin tai tarpeisiin, ilman asianomaista lupaa, viraston tai laitoksen huoneistoja tai muuta omaisuutta.

3 §. Viranhaltija, joka huomaa huoltolautakunnan huostassa olevia rakennuksia, varastoa, kalustoa, muuta tavaraa tai rahaa vahingoitettavan, hävitettävän tai anastettavan, on velvollinen tekemään siitä viipymättä ilmoituksen, asian laadun mukaan, joko toimitusjohtajalle tai asianomaisen laitoksen johtajalle. Havaitsemistaan määräysten tahallisesta rikkomisesta sekä laiminlyönneistä virassa tulee viranhaltijan niinkään ilmoittaa lähimmälle esimiehelleen.

4 §. Viranhaltijan on, jos hänelle osoitetussa kirjeessä on rahaa tai arvopapereita, jotka on tarkoitettu huoltoviraston kassaja tilitoimistolle, heti toimitettava lähetys kirjeineen mainittuun toimistoon kuittausta vastaan.

5 §. Viranhaltijain tulee ystävällisesti ja huomaavaisesti kohdella yleisöä.

### II. Huoltoviraston viranhaltijoita koskevat määräykset.

6 §. Huoltovirastossa on kolme toimistoa, nimittäin:

- 1) yleinen toimisto;
- 2) asiamiestoimisto; sekä
- 3) kassa- ja tilitoimisto.

Yleisen toimiston alaisina toimivat:

- 1) keskuskanslia, jossa on kirjaajan konttori;
- 2) rekisterikanslia;
- 3) irtolais- ja alkoholistihuoltokanslia;
- 4) työttömyyshuoltokanslia; sekä
- 5) kaupungin eri osiin sijoitetut, köyhäinhoitoa varten asetetut huoltokansliat.

Asiamiestoimistossa on seuraavat kansliat:

- 1) yleiskanslia;
- 2) ulkokuntalaisia koskevain asiain eli A-kanslia;

3) ulkokunnissa huollettuja helsinkiläisiä koskevain asiain eli B-kanslia;

4) valtiontapausten eli D-kanslia; sekä

5) yksityisiin elatusvelvollisiin kohdistuvain korvausasiain eli L-kanslia.

Kunkin toimiston hoidettavina ovat huolto-ohjesäännössä määrättyt asiat.

7 §. Toimistojen viranhaltijoina on, sen mukaan kuin kaupunginvaltuuston vahvistamassa talousarviossa sitä varten on varoja osoitettu:

A. Yleisessä toimistossa:

1) keskuskansliassa: huoltotoimen toimitusjohtaja, apulaisjohtajat, sihteeri, kirjaaja ja apulaiskirjaaja, jotka viimeksimainitut samalla toimivat puhtaaksikirjoittajattarina, sekä tarpeellinen määrä kirjuriapulaisia ja vahtimestareita;

2) rekisterikansliassa: kanslianesimies, kanslianhoitaja ja kanslisti sekä tarpeellinen määrä kirjuriapulaisia ja vahtimestareita; sekä

3) huoltokansliassa: kanslianesimies, kanslianhoitaja, kanslisti ja diakonissa sekä tarpeellinen määrä vanhempia ja nuorempia kodissakävijöitä, vanhempia ja nuorempia kirjuriapulaisia ja vahtimestareita.

B. Asiamiestoimistossa:

1) yleiskansliassa: asiamies ja apulaisasiamies sekä tarpeellinen määrä notaareita, kanslisteja, vanhempia ja nuorempia kirjuriapulaisia, kodissakävijöitä, järjestysmiehiä ja vahtimestareita; sekä

2) muissa kanslioissa: kirjanpitäjiä, apulaiskirjanpitäjiä, kanslisteja, vanhempia ja nuorempia kirjuriapulaisia sekä kodissakävijöitä ja järjestysmiehiä; sekä

C. Kassa- ja tilitoimistossa: kamreeri, kirjanpitäjä, pääkassanhoitaja, huoltokanslioiden kassanhoitajat sekä tarpeellinen määrä apulaisia ja vahtimestareita.

#### A. Yleisen toimiston viranhaltijain tehtävät.

8 §. *Toimitusjohtajan* tulee sen lisäksi, mitä huolto-ohjesäännössä on hänen tehtäväkseen määrätty:

1) johtaa ja valvoo yleistä toimistoa;

2) huoltolautakunnan antamien määräysten mukaisesti huolehtia sellaisista asioista, joihin ei tarvita lautakunnan tai sen hallinto-osaston päätöstä;

3) valmistella huoltolautakunnassa ja hallinto-osastossa käsiteltävät yleisen toimiston asiat sekä valvoo, että huoltolautakunnan, hallinto-osaston ja köyhäinhoito-osaston kokousten esityslistat ajoissa valmistetaan yleisen toimiston keskuskansliassa;

4) laatia asianomaisten johtokuntien ja viranhaltijain valmistamien ehdotusten pohjalla ehdotukset huoltolautakunnan talousarvioksi sekä vuosikertomukseksi;

5) pakottavan tarpeen vaatiessa järjestää puutteenalaisen avus-



taminen huolto-ohjesäännön 35 §:n 2 momentissa määrättyssä järjestyksessä;

6) antaa huoltolautakunnan määräämänä aikana keskuskansliassa tietoja ja neuvoja huoltoasioissa sekä vastaanottaa kanslianesimiesten hänen luokseen osoittamat valittajat;

7) huolehtia siitä, että kutsu lautakunnan ja hallinto-osaston kokouksiin tulee ajoissa lähetetyksi sekä, kun jäsen on ilmoittanut esteen, varajäsen hänen tilalleen kutsutuksi;

8) hyväksyä lautakunnan määrärahoista maksettavat laskut ja ylempään viranomaisen päätökseen perustuvat avustukset, mikäli se ei kuulu muille viranhaltijoille;

9) käydä aika ajoin huoltolaitoksissa ja työtuvisissa sekä tehdä käynneistä aiheutuvat ilmoitukset ja ehdotukset asianomaisille johtokunnille tai hallinto-osastolle tahti lautakunnalle;

10) harkintansa mukaan antaa osastolle ja jaostolle lausuntonsa huoltoa koskevista anomuksista;

11) kutsusta tai milloin muuten pitää sitä tarpeellisena olla saapuvilla osastojen, jaostojen ja johtokuntien kokouksissa;

12) pitää aika ajoin lautakunnan jäsenten ja lisäjäsenten, niin myös apulaisjohtajien ja kanslianesimiesten kanssa neuvottelukokouksia periaatteellisten kysymysten yhdenmukaiseksi ratkaisuksi sekä menettelytapojen yhdenmukaistuttamiseksi;

13) antaa, asianomaisia toimistopäälliköitä kuultuaan, huoltoviraston viranhaltijoille tarpeelliset toimintaohjeet, niin myös ylivahтимestarille, vahtimestareille, eteisvahdeille ja juoksupojille järjestysohjeet; sekä

14) olla läsnä vähintään kerran kuukaudessa toimitettavassa kassa- ja tilitoimiston pääkassan tarkastuksessa.

#### 9 §. *Sihteerin* tulee:

1) toimitusjohtajan määräysten mukaan avustaa häntä esityslistojen, kirjelmien ja esitysten y. m. asia- ja toimituskirjojen valmistamisessa;

2) pitää pöytäkirjaa lautakunnan ja hallinto-osaston kokouksissa sekä valvoo, että täytäntöönpannuista päätöksistä tehdään esityslistoihin merkinnät keskuskanslian kirjaajankonttorissa;

3) toimittaa lautakunnan ja hallinto-osaston pöytäkirjat kirjaajalle heti tarkistuksen tapahduttua; sekä

4) toimitusjohtajan määräysten mukaan avustaa häntä muidenkin hänelle kuuluvien tehtävien valmistelussa.

#### 10 §. *Kirjaajan* tulee:

1) kirjata lautakunnalle lähetetyt tai jätetyt, yleiselle toimistolle kuuluvat kirjelmät ja asiakirjat sekä tehdä lautakunnan ja hallinto-osaston pöytäkirjoihin merkinnät päätösten täytäntöönpanosta;

2) puhtaaksikirjoittaa, kirjata ja lähettää yleisen toimiston kirjelmät ja muut toimituskirjat; sekä

3) hoitaa lautakunnan kirjastoa ja arkistoa, mikäli viimeksi mainittu ei kuulu rekisterikanslialle.

N:o 66 (jatk.)

**11 §.** *Apulaiskirjaajan ja kirjaajankonttorin vanhemman kirjuriapulaisen tulee:*

1) avustaa kirjaajaa lähinnä puhtaaksikirjoitustehtävissä sekä, toimitusjohtajan määräysten mukaan, muissakin kirjaajan tehtävissä; sekä

2) hoitaa kirjaajan tehtävät hänen kesälomansa aikana tai estyneenä ollessaan.

**12 §.** *Rekisterikanslian esimiehen tulee:*

1) valvoa, että kansliaan ilmoitetuista henkilöistä pidetään keskusrekisteriä, josta käy selville huollonsaajan nimi, syntymäaika, ammatti, siviilisääty, osoite, kotipaikkakunta, nostetut avustukset, huollon tarpeen syyt, muilta tahoilta annetut avustukset, eläkkeet, elinkorot ja hautausavut, sekä että keskusrekisteristä annetaan pyydettyessä tietoja viranomaisille, avustusjärjestöille ja yleisölle;

2) katsoa, että kansliassa pidetään luettelo kaupungissa toimivista hyväntekeväisyysjärjestöistä ja -laitoksista;

3) huolehtia siitä, että kaupungin verotusvalmisteluvirastolle toimitetaan sen verotusta varten vaatimat tiedot;

4) valvoa, että virallista huoltotilastoa ja virallisia keskusrekistereitä varten vaaditut ensitiedot tulevat ajoissa valmistetuiksi ja asianomaisille viranomaisille toimitetuiksi;

5) tehdä toimitusjohtajalle tarpeelliseksi havaitsemiaan ehdotuksia kansliassa pidettävän keskusrekisterin täydentämiseksi sekä sellaisiksi huoltotoimintaa valaiseviksi tilastollisiksi katsauksiksi, joiden avulla helposti saadaan yleiskatsaus kaupungin huoltotoimen kehityksestä;

6) avustaa toimitusjohtajaa tarpeellisten tilastollisten katsausten valmistamisessa sekä tilastollisissa tutkimuksissa, niin myös lautakunnan vuosikertomusta varten tarpeellisen aineiston kokoamisessa ja vuosikertomuksen laatimisessa;

7) valvoa, että rekisterikanslian viranhaltijat huolella ja täsmällisesti hoitavat tehtävänsä, niin myös, että kanslian henkilökunta on perehtynyt lautakunnan ja toimitusjohtajan antamiin ohjeisiin ja määräyksiin, jotka sitä varten on pidettävä kansliassa henkilökunnan luettavina; sekä

8) huolehtia siitä, että toimiston huostassa olevia henkilöasiakirjoja ja muuta arkistoa asianmukaisessa järjestyksessä ja huolellisesti säilytetään.

**13 §.** *Rekisterikanslian hoitajan tulee:*

1) lähinnä huolehtia niistä henkilöasiakirjoista, joita ei ole määrätty huoltokanslioiden hoidettaviksi, sekä, tarpeen vaatiessa, jättää niitä kuittia vastaan viranhaltijoille;

2) huolehtia siitä, että kaupungin eri seurakuntien kirkkoherranvirastoista, kaupungissa olevien uskonnollisten yhdyskuntien esimiehiltä ja kaupungin siviilirekisteriviranomaiselta hankitaan huoltoviraston eri toimistojen ja yleisen toimiston alaisten kanslioiden rekisterikanslian kautta tilaamat virkatodistukset sekä toimittaa ne tilaajille;

3) valvoa, että huollettaville kansliasta annetaan huoltokortti, mikäli sen antaminen ei kuulu toiselle viranomaiselle, sekä että kadonneen huoltokortin tilalle annetaan uusi ainoastaan asianomaisen huoltokanslian esimiehen pyynnöstä;

4) huolehtia, että kanslian huostassa oleviin henkilöasiakirjoihin merkitään asianomaisen osaston ja jaoston päätökset;

5) huolehtia siitä, että kansliassa pidetään määräysten mukaista sairaskortistoa sekä kontrollikirjaa sairaaloiden maksusitoumuspyynnöistä, että pyynnöt toimitetaan viivytyksettä asianomaisiin huoltokanslioihin ratkaistavaksi sekä että saapuneet vastaukset lähetetään sairaaloiden taloudenhoitajille, niin myös, että apteekkilaskut tarkastetaan annettujen määräysten mukaisesti;

6) hoitaa huoltoviraston kaavake- ja kansliatarvikevarastoa sekä jakaa tilatut tavarat eri toimistoille ja huoltokanslioille, toimitusjohtajan lähempien ohjeiden mukaisesti; sekä

7) avustaa rekisterikanslian esimiestä hänen tehtävissään.

**14 §.** *Rekisterikanslian muut viranhaltijat* ovat velvolliset avustamaan rekisterikanslian esimiestä ja hoitajaa näiden tehtävissä siinä järjestyksessä kuin toimitusjohtaja, kanslianesimiehen esityksestä, määrää.

**15 §.** *Köyhäinhuoltoasioita hoitamaan määrätyn apulaisjohtajan* tulee:

1) tarpeen mukaan avustaa toimitusjohtajaa hänen virkatehtävissään sekä, lautakunnan hallinto-osaston määräyksestä, hoitaa toimitusjohtajan tehtäviä hänen kesälomansa aikana tai estyneenä ollessaan;

2) allekirjoittaa puheenjohtajanaan toimivan jaoston pöytäkirjat sekä valvoa päätösten täytäntöönpanoa;

3) olla kunakin arkipäivänä, lautakunnan määräämänä aikana, keskuuskansliassa yleisön ja alaisensa huoltokanslian esimiehen hänen luokseen osoittamien valittajien tavattavissa;

4) pakottavan tarpeen vaatiessa järjestää puutteenalaisen avustaminen enintään yhden kuukauden ajaksi sekä katsoa, että toimenpide ilmoitetaan asianomaisen jaoston hyväksyttäväksi sen seuraavassa kokouksessa;

5) valvoa ja ohjata lautakunnan määräämiä huoltokanslioita sekä siinä tarkoituksessa päivittäin, vuoronperään, tarkastaa vähintään yksi huoltokanslia ja merkitä kansliassa pidettävään tarkastuspäiväkirjaan tarpeellisiksi havaitsemansa muistutukset sekä jättää niistä jäljennökset toimitusjohtajalle;

6) pitää silmällä alaiensa kodissakävijäin ja diakonissain toimintaa ja antaa heille neuvoja ja ohjeita tehtäviensä tarkoituksenmukaisessa hoitamisessa sekä sitä varten käydä viikottain keskimäärin kolmessa kodissakävijän tarkastamassa tai diakonissan huoltamassa avunnauttijan kodissa, vuoronperään kunkin kodissakävijän ja diakonissan kohdalta, voidakseen omastakin näkemästään todeta, ovatko avustukset oikeuden ja kohtuuden mukaiset sekä huolto tarpeenmukainen;

7) antaa toimitusjohtajalle kirjallinen ilmoitus kultakin kalenterikuukaudelta ennen seuraavan kuukauden 5 päivää edellä 5 ja 6 kohdissa mainituista tarkastuksista ja kotikäynneistä sekä niillä havaitsemistaan epäkohdista;

8) tarkistaa alaisensa kanslian esimiehen tarkastamat kodissakävijäin avustusehdotukset asianomaisessa huoltokansliassa ennen jaoston kokousta saattaakseen jaoston ratkaistavaksi tarpeelliset oikaisuehdotuksensa;

9) antaa todistuksia varattomuudesta ja vähävaraisuudesta;

10) valmistaa, mikäli toimitusjohtaja on sen hänen tehtäväkseen määrännyt, köyhäinhoito-osastolle ehdotus lahjarahastojen korkojen jaosta; sekä

11) ottaa osaa keskuskansliassa pidettäviin neuvottelukokouksiin.

**16 §.** *Köyhäinhoitoasioita hoitamaan asetetun huoltokanslian esimiehen tulee:*

1) kunakin arkipäivänä, lautakunnan määräämänä aikana, ottaa huoltokansliassa vastaan valittajia;

2) antaa jaoston tai osaston päätökseen tyytymättömälle valittajalle pöytäkirjanote asianmukaisine valitusosoituksineen ja antopäivämäärineen sekä todistaa se oikeaksi;

3) ryhtyä, kun valittajan selvityksistä käy ilmi, että hänen huoltoonsa nähden korjaus on tarpeen vaatima, asianmukaisiin toimenpiteisiin oikaisun aikaansaamiseksi;

4) ohjata sitä haluava valittaja, kun tämän ilmoitukset koskevat huoltokanslian viranhaltijan käytöstä, väärinkäytöksiä tai muuta sellaista, asian laadun mukaan, joko toimitusjohtajan tai asianomaisen apulaisjohtajan luo, jota varten valittajalle on annettava kirjallinen osoitus;

5) antaa edellisessä kohdassa mainitusta ilmoituksesta viipymättä toimitusjohtajalle selonteko;

6) valvoa, että huoltokanslian viranhaltijat huolella ja täsmällisesti suorittavat tehtävänsä, niin myös, että kanslian henkilökunta on perehtynyt huoltolautakunnan ja toimitusjohtajan antamiin ohjeisiin, kiertokirjeisiin ja muihin määräyksiin, jotka sitä varten ovat pidettävät kansliassa henkilökunnan luettavina;

7) tarkastaa ja lausunnollaan varustaa kodissakävijäin laatimat huoltoehdotukset ja toimittaa ne henkilöasiakirjavihkoiineen asianomaisten piirinvälvojen tarkastettaviksi; ja on tällöin katsottava, että ehdotuksissa on lausunto myös asianomaisen itsensä ja hänen elatusvelvollistensa korvauskyvystä sekä siitä, onko korvausta perittävä, vaiko siitä luovuttava;

8) valmistaa edellisen kohdan mukaisesti tarkastetuista huoltoehdotuksista hyvissä ajoin ennen jaoston kokousta riittävän monessa kappaleessa esityslista, joka on niin laadittava, että jo sen nojalla on mahdollista oikein päätellä avustuksen sekä suuruus että muoto ja että siitä erikseen näkyvät huolto-ohjesäännön 35 §:n 2 momentin mukaisesti annetut kiireelliset avustukset, niin myös pitää huolta siitä, että kunkin tapauksen kohdalle esityslistaan merkitään, asia-

miestoimiston perimistyön helpottamiseksi, asian laadun mukaan, joko kirjain L tai kirjain D, sekä edellä 7 kohdassa mainittu velkominen ja korvauskyky;

9) lähettää edellisessä kohdassa mainittu esityslista 3 päivää ennen jaoston kokousta, kokouspäivä mukaanluettuna, asianomaiselle apulaisjohtajalle ja jaoston jäsenille;

10) kutsua asianomainen jaosto kokoukseen jaoston puheenjohtajan määräämäksi ajaksi;

11) esitellä jaoston kokouksessa käsiteltävät asiat;

12) pitää jaoston kokouksessa pöytäkirjaa;

13) sitten kuin jaoston pöytäkirja on tarkistettu, toimittaa viipymättä siitä kappale asiamiestoimistolle, rekisterikansliaan ja keskuskanslian kirjaajalle, niin myös, mikäli jaosto niin on päättänyt tai asianomainen vuokranantaja sitä pyytännyt, katsoa, että tälle viipymättä lähetetään kirjallinen ilmoitus myönnetystä vuokramaksusta osoituksineen siitä, mistä ja milloin erä on nostettavissa;

14) valvoa, että asiamiestoimistoon lähetetään ei ainoastaan uusien ja n. s. uusiksi tulleiden huoltotapausten tarkastuspöytäkirjain kaksoiskappaleet, vaan myös n. s. jatkotarkastuspöytäkirjojen jäljennökset, heti niiden kansliaan saavuttua, niin myös, että asiamiestoimistosta saapuneet korvauksesta luopumista ja korvausmaksun lykkäystä koskevat esitykset otetaan jaoston esityslistoihin sekä että päätökset niistä merkitään asiakirjavihkoihin ja ilmoitetaan viivytyksettä asiamiestoimistolle;

15) katsoa, että asiamiestoimiston kansliaan lähettämät, erityisille kaavakkeille kirjoitetut ilmoitukset kotipaikkaoikeudesta liitetään henkilöasiakirjavihkoihin sekä että kansliassa niiden nojalla tehdään merkinnät todetusta kotipaikkaoikeudesta asianomaisten henkilöasiakirjavihkojen kansilehdille;

16) valvoa, että kansliasta viipymättä asiamiestoimistolle ilmoitetaan ne tapaukset, joissa huoltotoimenpiteet ovat päättyneet ja joissa huollettu, kanslian saamien tietojen mukaan, joko ansion tai muun syyn nojalla on tullut korvauskykyiseksi;

17) pakottavan tarpeen vaatiessa myöntää kiireellinen avustus enintään yhden viikon ajaksi;

18) pakottavan tarpeen vaatiessa tehdä asianomaiselle apulaisjohtajalle esitys kiireellisen avun antamisesta enintään kuukauden ajaksi;

19) suorittaa keskimäärin yksi tarkastuskäynti kutakin arkipäivää kohti kodissakävijän tarkastamassa tai diakonissan huoltamassa avunnauttijan kodissa, vuoronperään kunkin kodissakävijän ja diakonissan kohdalta, voidakseen omastakin näkemästään pätevästi, ovatko avustukset oikeuden ja kohtuuden mukaiset ja tarpeelliset huolto annettu; ja on tarkastuskäynneille silloin tällöin otettava mukaan asianomainen kodissakävijä tai diakonissa sekä näille tarpeen vaatiessa huomautettava mahdollisista laiminlyönneistä tai puutteellisuuksista heidän tehtäviensä hoidossa;

20) kussakin jaoston kokouksessa kirjallisesti ilmoittaa edellisessä kohdassa mainitut tarkastuskäynnit ja esitellä tarkastuskäynneistä aiheutuvat muutosehdotukset;

21) valvoa, että huolto-ohjesäännön 10 §:n 2 momentin mukaisesti alistetun asian ratkaisusta saapunut ilmoitus merkitään jaoston pöytäkirjaan, asianomaiseen henkilöasiakirjavihkoon ja maksukorttiin;

22) asiamies-, sekä kassa- ja tilitoimistolle ilmoittaa heti kokousten jälkeen sellaisista jaoston päätöksistä, joiden toimeenpano kokonaan tai osaksi kuuluu näille toimistoille, niin myös apulaisasiamiehelle ne tapaukset, joissa henkilö on päätetty ottaa täyteen yhteiskunnalliseen huoltoon; ja on tällaisen henkilön omaisuuden haltuunottamisessa sekä muun avunsaajan omaisuuden talteenottamisessa noudatettava siitä erikseen annettuja ohjeita;

23) jos havaitsee avustusta myönnetyn väärin tietojen tai virheellisen tutkimuksen johdosta taikka olosuhteiden päätöksen jälkeen niin oleellisesti muuttuneen, että myönnetty avustus on ilmeisessä epäsuhteessa tarpeeseen, heti määrätä avustus joko kokonaan tai osaksi lopetettavaksi, kunnes asia on asianmukaisessa järjestyksessä uudelleen päätetty, jota varten se on otettava jaoston lähinnä seuraavan kokouksen esityslistaan;

24) allekirjoittaa kansliasta huoltolautakunnalle, toimitusjohtajalle, apulaisjohtajille, asiamiehelle ja lastensuojelulautakunnalle menevät kirjelmät ja toimituskirjat, mikäli sitä ei ole uskottu kanslianhoidajan tehtäväksi;

25) tehdä kanslian alueella asuvista, todennäköisillä perusteilla irtolaisiksi tai alkoholisteiksi epäilyistä henkilöistä ilmoitukset irtolais- ja alkoholistihuoltokanslian esimiehelle;

26) valvoa, että 29 §:n 2 kohdassa mainittuja hakukaavakkeita on kansliassa työttömyyshuoltoon pyrkivien saatavana, että asianmukaisesti täytetyt kaavakkeet viivytyksettä jaetaan kodissakävijäin tarkastettaviksi sekä sen jälkeen kanslian esimiehen lausunnolla varustettuina lähetetään työttömyyshuoltokansliaan; sekä

27) ottaa osaa toimitusjohtajan kutsumiin neuvottelukokouksiin ja tarkoin noudattaa niissä saamiaan ohjeita.

**17 §.** *Edellä 16 §:ssä mainitun huoltokanslian kanslianhoidajan tulee:*

1) kunakin arkipäivänä, sitä varten määrättyinä aikana, ottaa huoltokansliassa vastaan avunhakijoita, tehtävää suorittamaan määrättyjen viranhaltijain avustamana;

2) pitää huolta siitä, että avustusanomukset tasapuolisesti jaetaan asianomaisille kodissakävijöille tarkastettaviksi, että vanhemmalle kodissakävijälle aina ensisijassa jaetaan uudet ja n. s. uusiksi tulleet tapaukset sekä, mikäli tämän aika siihen riittää, sairaaloiden maksusitoumuspyynnöt, niin myös lähinnä valvoa, että kodissakävijät viivytyksittä suorittavat tarkastustehtävänsä;

3) huolehtia siitä, että diakonissalle annetaan huollettaviksi erikoishuoltoa kaipaavat avunsaajat;

4) katsoa, että vuokranantajille kanslian välityksellä suoritettavat vuokrat diakonissan toimesta aikanaan viedään perille sekä että diakonissat tekevät niistä annettujen ohjeiden mukaiset tilitykset säännöllisesti;

5) valvoa, että myönnetyt avustukset oikein suoritetaan ja maksukortteihin merkitään, niin myös, jos avunhakijan avuntarve näyttää niin pakottavalta, ettei ehditä odottaa jaoston päätöstä, heti ilmoittaa siitä kanslianesimiehelle;

6) jaoston päätöksen mukaisesti taikka toimitusjohtajan tai asianomaisen apulaisjohtajan määräyksestä antaa maksusitoumuksia, laitokansliasta myös lähetteitä lautakunnan alaisiin laitoksiin;

7) annettujen ohjeiden mukaisesti antaa avunhakijoille lääkkeitä ja sairastarvikkeita;

8) huolehtia siitä, että avunhakijoita koskevat osoitetoimiston todistukset ja virkatodistukset tilataan, mikäli on puhe Helsingin kaupungissa kirjoissa olevista, rekisterikanslian välityksellä viivytyksettä, niin myös, että henkilöistä, jotka ovat muualla kirjoissa, mutta täällä kuoleet ja poliisin pyynnöstä haudattavat, virkatodistukset ajanhukatta hankitaan kanslian toimesta ja lähetetään asianomaiselle viranomaiselle;

9) huolehtia kansliassa tehtävien tilastojen keräämisestä, allekirjoituksellaan varmentaa kanslian kuukausitilasto sekä laatia kuukausittain yhdistelmä kodissakävijäin ja diakonissan viikkoraporteista;

10) valvoa, että kanslian huostaan uskottuja henkilöasiakirjoja huolellisesti hoidetaan ja päätösmerkinnät tehdään niihin oikein, niin myös, että näistä pidettävä kortisto on kunnossa;

11) pitää huolta siitä, että rekisterikansliasta tilataan sen hoidossa olevat, huoltokansliassa tarvittavat henkilöasiakirjat;

12) jos havaitsee avustusta myönnetyn väärin tietojen tai virheellisen tutkimuksen johdosta taikka olosuhteiden päätöksen jälkeen niin muuttuneen, että myönnetty avustus on ilmeisessä epäsuhteessa tarpeeseen, heti tehdä siitä ilmoitus kanslianesimiehelle;

13) pitää silmällä, että avustuksia koskevat maksushekit päivittäin määräaikoina lähetetään rekisterikansliaan;

14) valvoa, että hautausavustusta sekä varattomuus- tai muita todistuksia koskevat pyynnöt ja niiden johdosta tarpeelliset selvitykset viivytyksittä käsitellään;

15) laatia ja allekirjoittaa kansliasta menevät kirjeet, mikäli tämä ei kuulu kanslianesimiehen tehtäviin;

16) tarkastaa kassalistat ja varmentaa ne nimikirjoituksellaan;

17) tarkastaa diakonissan maksulistat ja hyväksyä ne;

18) pitää luetteloa ammattiopetustapauksista, hankkia niihin tarvittavat todistukset sekä toimittaa niitä koskeva selonteko asiamiestoimistolle, niin myös huolehtia sotaorpotapauksista ja niitä koskevista selonteoista asiamiestoimistolle;

19) pitää huolta siitä, että kanslian tarvitsemat kirjanpitokortit tilataan muista kanslioista ja ottaa vastaan muista kanslioista saa-

*N:o 66 (jatk.)*

puvat kirjanpitokorttitilaukset sekä valvoa, että ne toimitetaan perille;

20) valvoa, että kunkin avunsaajan nostamat avustukset sekä myönnettyjen avustusten saldot oikein lasketaan ja merkitään maksukortteihin;

21) nimikirjoituksellaan varmentaa avustavan kassanhoitajan laatimat kuitit sekä merkitä maksut tarkastuskirjaan; sekä

22) kanslianesimiehen estyneenä ollessa hoitaa tämän tehtävät.

**18 §.** *Edellä 16 §:ssä mainitun huoltokanslian kanslistin tulee:*

1) avustaa kanslianhoitajaa avunhakijoiden vastaanotossa;

2) avustaa kanslianhoitajaa 17 §:n 3, 5, 9, 12, 19 ja 20 kohdassa mainittujen tehtävien suorituksessa; sekä

3) kanslianhoitajan estyneenä ollessa hoitaa tämän tehtävät.

**19 §.** *Edellä 16 §:ssä mainitun huoltokanslian vanhemman ja nuoremman kirjuriapulaisen tulee:*

1) avustaa kanslianesimiestä, kanslianhoitajaa ja kanslistia toimitusjohtajan määräysten ja kanslianesimiehen ohjeiden mukaisesti; sekä

2) suorittaa huoltokanslian kirjoitus- ja puhtaaksikirjoitustehtävät.

**20 §.** *Edellä 16 §:ssä mainitun huoltokanslian vanhemman ja nuoremman kodissakävijän tulee:*

1) viipymättä suorittaa kotikäynti kunkin hänen osalleen jaetun avunhakijan kodissa hankkiakseen tarkat tiedot asianomaisen avuntarpeesta sekä hänen perhe- ja kotiololoistaan, omaisuudestaan, tuloistaan ja menoistaan, muilta tahoilta mahdollisesti nauttimistaan avustuksista, avuntarpeeseen oleellisimmin vaikuttavista syistä, avunhakijan omasta korvauskyvystä sekä hänen elatusvelvollisista omaisistaan ja näiden korvauskyvystä, työnantajista y. m. hänen taloudellista asemaansa valaisevista seikoista sekä avunhakijan kansalaisuudesta, kotipaikka-oikeudesta tai, ellei siitä ole selvyyttä, siihen vaikuttavista seikoista, niin myös avunhakijan mahdollisista vapausrangaistuksista ja laitoshoidosta;

2) pitää osalleen jaetuista avunhakijoista ja avunnauttijoista luetteloja, johon on merkittävä heidän olojaan valaisevat, tarpeelliset tiedot, sekä vaadittaessa esittää luettelo kanslianhoitajalle ja kanslianesimiehelle;

3) laatia edellä 1 kohdassa mainitun kotikäynnin perusteella kustakin avunhakijasta sitä varten varatulle kaavakkeelle tarkastuspöytäkirja kaksin kappalein sekä merkitä sen loppuun oma perusteltu ehdotuksensa avustustoimenpiteeksi; ja tulee ehdotuksessa samalla olla lausunto siitä, ehdotetaanko korvausta ja milloin perittäväksi, vaiko siitä luovuttavaksi;

4) kunakin arkipäivänä, kanslianesimiehen määräämänä aikana, käydä kansliassa jättämässä selvittämiensä tapausten tarkastuspöytäkirjat ja vastaanottamassa osalleen jaetut uudet tapaukset;

5) pitää jatkuvasti silmällä niitä avunsaajia piirissään, joiden kodit hän on tarkastanut, ja siinä tarkoituksessa niin usein kuin



mahdollista ja ainakin neljästi vuodessa käydä kunkin luona ottamassa selvää heidän oloistaan sekä, jos sellaisia muutoksia on tapahtunut, jotka voivat aiheuttaa korjauksen avustuksen muotoon tai määrään, viipymättä ilmoittaa siitä kanslianesimiehelle tarpeellista toimenpidettä varten;

6) valvoa, että alaikäiset lapset köyhäinhoidon huolenpidon alaisissa kodeissa saavat tarpeellisen hoidon ja kasvatuksen sekä, jos tarttuvaa tautia, erittäinkin tuberkuloosia, kodissa esiintyy, siitä ilmoittaa kansliaan, niin myös viipymättä ilmoittaa kansliaan köyhäinhoitoa saavasta sokeasta, kuuromykästä, raajarikosta, tylsämielisestä tai muun sellaisen vian vaivaamasta alaikäisestä sekä pahan-tapaisesta tai laiminlyödyistä ja sen vuoksi suojelua kaipaavasta alaikäisestä, kansliasta lastensuojelulautakunnalle toimitettavaa tiedonantoa varten;

7) muutoinkin valvoa avunsaajien kotioloja ja heidän elämäntapaansa sekä kehoittaa avustettuja siisteyteen ja kotien kunnolliseen hoitoon antamalla siitä ohjeita ja neuvoja;

8) tehdä, jos todennäköisillä perusteilla epäilee tarkastamansa tapauksen kaipaavan irtolais- tai alkoholistihuoltoa, siitä viipymättä ilmoitus kanslianesimiehelle;

9) hankkia tietoja sellaisista hädänalaisista, joiden puolesta köyhäinhoitoa tai muuta huoltoa ei vielä ole pyydetty, sekä tehdä niistä ilmoitus kansliaan;

10) suorittaa kanslianhoitajan määräyksestä muutkin kuin köyhäinhoidon hakemisesta aiheutuvat kotikäynnit, jotka eivät koske irtolais- tai alkoholistihuoltoa, ja laatia niistä annettujen määräysten mukaiset pöytäkirjat, niin myös toimittaa kanslianesimiehen määräyksestä asianomaisille vuokranantajille kansliasta lähetettävät vuokrannosto-osoitukset;

11) olla saapuvilla jaoston kokouksissa;

12) seurata määräyksestä kanslianesimiestä ja apulaisjohtajaa näiden tarkastuskäynneille koteihin;

13) laatia viikottain tilasto toimittamistaan kotikäynneistä ja jättää se kanslianhoitajalle; sekä

14) noudattaa toimeensa tarkkuutta, tunnollisuutta ja hienotunteisuutta sekä koettaa voittaa avunnauttijan täydellinen luottamus, pitäen päämääränään hänen ohjaamistaan itse-elatukseen.

21 §. *Edellä 16 §:ssä mainitun huoltokanslian diakonissan tulee:*

1) kanslianhoitajan määräyksestä käydä sellaisten avunsaajien luona, jotka sairauden, vanhuudenheikkouden, raajarikkoisuuden tai muun vaikeamman ruumiinvamman, aistiviallisuuden, lapsirikkauden tai muun sen tapaisen syyn vuoksi ovat erikoisen huollon tarpeessa, hoivata näitä jatkuvasti olosuhteiden vaatimalla tavalla ja ohjata ja opastaa heitä terveyttä edistävään siisteyteen;

2) jaoston taikka toimitusjohtajan tai apulaisjohtajan päätöksen mukaisesti sekä kanslianesimiehen tai kanslianhoitajan määräyksestä muutoinkin välittää myönnetyt avustukset 1 kohdassa mai-

nituille avunnauttijoille, sekä, mikäli niin on määrätty, vuokrat vuokranantajille;

3) hankkia tietoja avuntarvitsijoista, jotka eivät ole hakeneet köyhäinhoitoa, ja tehdä niistä ilmoitukset kansliaan;

4) tehdä määräysten mukaisessa järjestyksessä tili välitettävistään avustuksista ja vuokrasta;

5) kunakin arkipäivänä, kanslianesimiehen määräämänä aikana, käydä kansliassa ottamassa vastaan uusia määräyksiä ja jättämässä selonteko jo saamiensa suorittamisesta;

6) laatia viikottain tilasto toimittamistaan huoltokäynneistä ja jättää se kanslianhoitajalle;

7) olla saapuvilla jaoston kokouksissa; sekä

8) seurata määräyksestä kanslianesimiestä ja apulaisjohtajaa näiden tarkastuskäynneillä koteihin.

**22 §.** *Irtolais- ja alkoholistihuoltoon kuuluvia asioita hoitamaan määrätyn apulaisjohtajan tulee:*

1) täyttää omalta osaltaan ne tehtävät, jotka 15 §:n 1, 3 ja 11 kohdassa on apulaisjohtajan suoritettaviksi määrätty;

2) allekirjoittaa hänen puheenjohdolla toimivan osaston ja jaoston pöytäkirjat ja niistä aiheutuvat toimituskirjat sekä huolehtia päätösten täytäntöönpanosta;

3) valvoa, että köyhäinhoidon tarpeessa olevasta irtolaisesta ja alkoholistista viipymättä tehdään ilmoitus ja, mikäli tarpeelliseksi havaitaan, perusteltu avustusehdotus asianomaiselle huoltokanslialle;

4) valvoa ja ohjata irtolais- ja alkoholistihuoltokansliaa ja ilmoittaa havaitsemansa laiminlyönnit toimitusjohtajalle;

5) pitää silmällä alaistensa kodissakävijäin toimintaa, antaa heille neuvoja ja ohjeita tehtäviensä tarkoituksenmukaisessa hoitamisessa sekä sitä varten käydä aika ajoin irtolais- tai alkoholistihuollon alaisen kodissa, vuoronperään kunkin kodissakävijän kohdalta, voidakseen omastakin näkemästään todeta, ovatko valvojat täyttäneet velvollisuutensa ja ovatko jaoston tai osaston päättämät huolto-toimenpiteet tarkoituksenmukaiset, vai onko syytä esittää niihin muutoksia;

6) antaa toimitusjohtajalle kirjallinen ilmoitus kultakin kalenterikuukaudelta ennen seuraavan kuukauden 5 päivää edellisessä kohdassa mainituista kotikäynneistä sekä niillä ehkä havaitsemistaan epäkohdista;

7) tarkistaa kanslianesimiehen tarkastamat kodissakävijäin ehdotukset irtolaisten ja alkoholistien huoltotoimenpiteiksi ennen jaoston tai osaston kokousta saattaakseen sen ratkaistavaksi tarpeelliset oikaisu ehdotuksensa;

8) antaa irtolaiselle ja alkoholistille irtolaislaissa ja alkoholistilaissa säädetyt varoitukset, neuvot ja kehoitukset, mikäli niin ei ole tapahtunut jaoston kokouksessa;

9) valvoa, että irtolaisista ja alkoholisteista pidetään kansliassa asianmukaista rekisteriä ja alkoholistilain 13 §:ssä säädettyä rekis-

teriä tai luetteloa sekä että heidän valvontakirjoihinsa merkitään irtolaisasetuksessa ja alkoholistasetuksessa edellytetyt ohjeet ja luvat;

10) pitää huolta siitä, että hänellä itsellään sekä irtolaisosaston jäsenillä ja kanslianesimiehellä, kanslianhoitajalla sekä kanslian kodissakävijöillä on irtolaisasetuksen 12 §:ssä määrätty tunnusmerkki;

11) valvoo, että asiamiehelle kansliasta hyvissä ajoin ennen säädettyjä määräaikoja toimitetaan tarpeelliset tiedot irtolaislaissa ja alkoholistilaissa sekä niitä täydentävissä toimeenpanoasetuksissa ja valtioneuvoston päätöksissä säädettyjen korvausten hakemista varten;

12) valvoo, että kansliasta asiamiehelle lähetetään viivytyksittä tarpeelliset asiakirjat irtolaisen kotipaikkakuntaansa toimittamista varten;

13) huolehtia siitä, että oikeudenkäyntiasioissa tarpeelliset asiakirjat, ehdotukset ja lausunnot kansliasta toimitetaan asiamiehelle hyvissä ajoin ennen määräpäiviä, niin myös että ne ovat sekä asiallisesti että muodollisesti oikein ja päätösten mukaisesti laaditut;

14) toimittaa, tarpeen vaatiessa, alkoholistolain 17 §:n 1 momentin 1 kohdassa säädetty kuulustelut;

15) muutoinkin huolehtia siitä, että irtolaislaissa ja alkoholistilaissa annettuja säännöksiä sekä niiden täytäntöönpanoasetusten määräyksiä tarkoin noudatetaan; sekä

16) itsekkin osallistua tehokkaasti irtolaisten ja alkoholistien valvontaan, niin myös toimittaa irtolaiseksi epäillyn henkilön pidätys irtolaislain 28 §:n säätämässä järjestyksessä.

**23 §. Irtolais- ja alkoholistihuoltoasioita hoitamaan asetetun huoltokanslian esimiehen tulee:**

1) täyttää soveltuvin osin omalta kohdaltaan ne tehtävät, jotka 16 §:n 1, 3, 4, 5, 6, 7, 15, 16, 21, 22, 24 ja 26 kohdassa on kanslianesimiehen suoritettaviksi määrätty;

2) huolehtia siitä, että päätöksistä, joista irtolaislain 33 §:n ja alkoholistolain 24 §:n mukaan saa valittaa maaherralle, toimitetaan, jollei päätöstä ole jo osaston kokouksessa asianomaiselle julistettu, pöytäkirjanotteella valitusosoituksineen tieto sille, jota päätös koskee, sekä, jos hän on holhouksen alainen, myös hänen holhoojalleen, niin myös, että pöytäkirjanotteeseen kirjoitetaan todistus tiedoksiannosta ja päivästä, jolloin se on tapahtunut;

3) pitää huolta siitä, että köyhäinhoidon tarpeessa olevasta irtolaisesta ja alkoholistista viipymättä tehdään edellä 22 §:n 3 kohdassa mainittu ilmoitus sekä tarpeen vaatima avustusehdotus;

4) valmistaa 16 §:n 7 kohdan määräysten mukaisesti tarkastelemissa huoltoehdotuksista hyvissä ajoin ennen jaoston ja osaston kokousta esityslista riittävän monessa kappaleessa; ja on esityslista niin laadittava, että jo sen nojalla on mahdollista oikein päätellä ehdotetun huoltotoimenpiteen tarkoituksenmukaisuus sekä että siihen, jos on kysymys irtolaisen tai alkoholistin asettamisesta val-

vonnan alaiseksi, sisältyy ehdotus siitäkin, kuka määrätään hänen valvojakseen;

5) lähettää edellisessä kohdassa mainitut esityslistat kolme päivää ennen jaoston tai osaston kokousta, kokouspäivä mukaanluettuna, asianomaiselle puheenjohtajalle ja jäsenille;

6) toimittaa puheenjohtajan määräyksestä kutsu jaoston ja osaston kokoukseen;

7) esitellä jaoston ja osaston kokouksessa käsiteltävät asiat;

8) pitää jaoston ja osaston kokouksessa pöytäkirjaa;

9) sitten kuin jaoston tai osaston pöytäkirja on tarkistettu, toimittaa viipymättä siitä kappale keskuskanslian kirjaajalle;

10) suorittaa keskimäärin yksi tarkastuskäynti kutakin arkipäivää kohti valvonnan alaisten irtolaisten tai alkoholistien asunnoissa, vuoronperään kunkin valvojan kohdalta, voidakseen omastakin näkemästään päätellä, ovatko huoltotoimenpiteet tarkoituksenmukaiset, ja on tarkastuskäynneille silloin tällöin otettava mukaan asianomainen valvoja;

11) kussakin jaoston tai osaston kokouksessa kirjallisesti ilmoittaa edellisessä kohdassa mainitut tarkastuskäynnit ja esitellä tarkastuskäynteistä mahdollisesti aiheutuvat toimenpiteet;

12) huolehtia siitä, että irtolaisista ja alkoholisteista pidetään kansliassa edellä 22 §:n 9 kohdassa mainittua rekisteriä ja luetteloa sekä että valvontakirjoihin tehdään samassa kohdassa määrätty merkinnät;

13) pitää huolta siitä, että kansliasta lähetetään asiamiehelle viivytyksettä tarpeelliset asiakirjat irtolaisen kotipaikkakuntaan toimittamista varten;

14) valvoa, että 29 §:n 2 kohdassa mainittuja hakukaavakkeita on kansliassa työttömyyshuoltoon pyrkivien saatavana, että asianmukaisesti täytetyt kaavakkeet viivytyksittä jaetaan kodissakävijäin tarkastettaviksi sekä senjälkeen kanslianesimiehen lausunnolla varustettuina lähetetään työttömyyshuoltokansliaan; sekä

15) itsekkin osallistua irtolaisten ja alkoholistien valvontaan, niin myös toimittaa irtolaiseksi epäillyn henkilön pidätys irtolaislain 28 §:n säätämässä järjestyksessä.

**24 §.** *Edellä 23 §:ssä mainitun huoltokanslian hoitajan tulee:*

1) täyttää omalta osaltaan ne tehtävät, jotka 17 §:n 8, 9, 10, 11, 15 ja 22 kohdassa on kanslianhoitajan suoritettavaksi määrätty;

2) kunakin arkipäivänä, sitä varten määrättyä aikana, ottaa kansliassa vastaan irtolais- ja alkoholistihuoltoasioissa yleisöä ja pitää muistiopäiväkirjaa tehdyistä pyynnöistä ja ehdotuksista sekä esitellä ne toimenpidettä varten kanslianesimiehelle, niin myös vastaanottaa irtolais- tai alkoholistihuoltoon otettuja henkilöitä sekä merkitä näiden valvontakirjoihin ja tarkoitusta varten pidettävään luetteloon päivämäärät, joina irtolainen tai alkoholisti on, saamiensa määräysten mukaisesti, kansliassa ilmoittautunut valvontakirjan leimausta varten;

3) pitää huolta siitä, että köyhäinhoitoa varten asetettujen huoltokanslioiden lähettämien 16 §:n 25 kohdassa mainittujen ilmoitusten ja tämän pykälän 2 kohdassa mainitun muistiopäiväkirjan johdosta tai muutoin kanslian tietoon tulleiden irtolais- tai alkoholistitapausten johdosta tehtävät tutkimukset jaetaan tasa-puolisesti asianomaisten kodissakävijäin suoritettaviksi, miehiä koskevat, mikäli mahdollista, miespuolisille ja naisia koskevat naispuolisille kodissakävijöille, pitämällä silmällä, että vanhemmalle kodissakävijälle annetaan tutkittaviksi luonteeltaan vaikeimmat tapaukset, niin myös, että kodissakävijät viivytyksittä suorittavat siten saamansa tehtävät;

4) tehdä irtolaisten ja alkoholistien valvontakirjoihin edellä 22 §:n 9 kohdassa määrätyt merkinnät; sekä

5) muutoinkin avustaa kanslianesimiestä hänen tehtävissään.

**25 §.** *Edellä 23 §:ssä mainitun huoltokanslian kanslistin tulee:*

1) avustaa kanslianhoitajaa hänelle 24 §:n 2, 3 ja 4 kohdassa määrätyissä tehtävissä; sekä

2) kanslianhoitajan estyneenä ollessa hoitaa hänen tehtävänsä.

**26 §.** *Edellä 23 §:ssä mainitun huoltokanslian vanhempien ja nuorempien kirjuriapulaisten tulee:*

1) avustaa kanslianesimiestä, kanslianhoitajaa ja kanslistia toimitusjohtajan määräysten ja kanslianesimiehen antamien ohjeiden mukaisesti; sekä

2) suorittaa huoltokanslian kirjoitus- ja puhtaaksikirjoitustehtävät.

**27 §.** *Edellä 23 §:ssä mainitun huoltokanslian kodissakävijän tulee:*

1) viivytyksittä suorittaa hänen tutkittavakseen määrätyissä tapauksissa tarpeelliset kotikäynnit hankkiakseen tarkat tiedot asianomaisesta henkilöstä ja hänen elämäntavastaan, hänen mielentilastaan ja työkyvystään, hänen ympäristöstään, asunnostaan ja työpaikastaan, perhe- ja kotiolostaan, omaisuudestaan, tuloistaan ja menoistaan sekä muista irtolaislain ja alkoholistilain 1 §:n säättämistä seikoista, niin myös hänen mahdollisesti nauttimistaan avustuksista, hänen elämäntapaansa oleellisimmin vaikuttavista syistä, elatusvelvollisista omaisista ja näiden taloudellisista oloista, työnantajista y.m. tutkittavan oloja ja elämäntapaa valaisevista seikoista sekä hänen kansalaisuudestaan, kotipaikkaoikeudestaan tai, jollei siitä ole selvyyttä, sen määrittelyyn vaikuttavista seikoista, sekä huollettavan mahdollisista rangaistuksista, ojennustoimenpiteistä ja laitoshoidosta;

2) pitää tutkittavakseen saamistaan tapauksista luetteloa, johon on merkittävä tarpeelliset tiedot, sekä vaadittaessa esittää luettelo kanslianhoitajalle ja kanslianesimiehelle;

3) laatia 1 kohdassa mainitun tutkimuksen perusteella kustakin huollettavasta sitä varten varatulle kaavakkeelle tarkastuspöytäkirja sekä merkitä sen loppuun oma perusteltu ehdotuksensa

tarkoituksenmukaiseksi huoltotoimenpiteeksi, niin myös laatia tarpeelliset kuulustelupöytäkirjat;

4) kunakin arkipäivänä, kanslianesimiehen määräämänä aikana, käydä huoltokansliassa jättämässä selvittämiensä tapausten tarkastus- ja kuulustelupöytäkirjat sekä vastaanottamassa hänen osalleen jaetut uudet tapaukset;

5) pitää jatkuvasti silmällä hänen valvontaansa määrättyjä irtolaisia ja alkoholisteja sekä siinä tarkoituksessa käydä, mikäli mahdollista, kerran kuukaudessa kunkin luona ottamassa selvää, ovatko he noudattaneet heille annettuja kehoituksia ja ohjeita tai määräyksiä sekä viipymättä ilmoittaa tarkoitusta varten varatulla kaavakkeella havaintonsa kanslianesimiehelle ehdotuksineen tarpeellisiksi toimenpiteiksi;

6) muutoinkin ahkerasti valvoa huollon tai valvonnan alaisten kotioiloja ja elämäntapaa sekä koettaa kaikin keinoin tukea heitä ja ohjata heitä säännölliseen, raittiiseen ja kunnialliseen elämäntapaan;

7) hankkia tietoja irtolaisiksi tai alkoholisteiksi todennäköisillä perusteilla epäilyistä henkilöistä, vaikkei ilmoitusta kansliaan heistä olisi tehtykään, sekä saattaa epäilynsä kanslianesimiehen tietoon tämän määrättävää toimenpidettä varten, niin myös, jos ilmeisillä syillä epäilee henkilöä irtolaiseksi eikä poliisimiestä viivytyksettä ole mahdollista tavata, pidättää epäilty, esittämällä hänelle tunnusmerkkinsä, sekä toimittaa hänet poliisipäällikön kuulusteltavaksi ja ilmoittaa viimeistään seuraavana aamuna toimenpiteensä kanslianesimiehelle;

8) olla saapuvilla jaoston ja osaston kokouksessa;

9) seurata määräyksestä kanslianesimiestä ja apulaisjohtajaa heidän tarkastuskäynneillään koteihin;

10) laatia viikottain tilasto toimittamista tutkimuksista ja kotikäynneistä sekä jättää se kanslianhoitajalle; sekä

11) noudattaa tehtävissään tarkkuutta, tunnollisuutta ja tarpeellisen lujouden ohella hienotunteisuutta sekä koettaa voittaa valvotaviensa luottamus, päämääränään näiden johdattaminen säännölliseen ja kunnialliseen elämäntapaan.

**28 §.** Jos irtolaisen tai alkoholistin valvojaksi on määrätty muu kuin huoltolautakunnan alainen viran- tai toimenhaltija, on hänen valvontatehtävässään noudatettava asianomaisen osaston antamia ohjeita.

**29 §.** *Työttömyyshuoltoa varten asetetun huoltokanslian esimiehen tulee:*

1) soveltuvin osin täyttää ne tehtävät, jotka 16 §:n 1, 3, 4, 5, 6, 24 ja 26 kohdassa on kanslianesimiehen suoritettavaksi määrätty;

2) valvoa, että työttömyyshuoltoa hakevilla on työttömyyshuoltokansliassa ja köyhäinhuoltoa varten asetetuissa huoltokanslioissa sekä irtolais- ja alkoholistihuoltokansliassa saatavana työttömyyshuoltoon ottamista varten vahvistettuja hakukaavakkeita;

3) esitellä toimitusjohtajalle tai hallinto-osaston määräämälle apulaisjohtajalle edellisessä kohdassa mainitut hakemukset ja asianomaisten huoltokansliain niistä antamat lausunnot;

4) valvoa, että henkilöistä, jotka edellisessä kohdassa määrättyssä järjestyksessä ovat hyväksytyt työttömyyshuoltoon otettaviksi, laaditaan kansliassa vahvistetun kaavan mukainen rekisterikortti, niin myös, että heille kansliasta annetaan työttömyyshuoltokortti, ja tulee kansliassa pidettävästä rekisterikortista näkyä, ketkä soveltuvat nuoriso- tai työsiirtoloihin, naisten työtupiin, ammattija talouskursseille tai 25 vuotta nuorempien miesten ammattikursseille;

5) pitää silmällä, että työttömyyshuoltoon otetun työttömän rekisterikorttiin ja työttömyyshuoltokorttiin tehdään, niin usein kuin on määrätty, merkintä siitä, että työttömyyshuoltoon otettu on jatkuvan työttömyytensä osoitukseksi ilmoittautunut huoltokansliassa, niin myös, että henkilö, joka ilman pätevää syytä on ilmoittautumisen laiminlyönyt, poistetaan, jos toimitusjohtaja niin määrää, työttömyysrekisteristä;

6) valvoa, että työttömyysrekisteriä pidetään ammatittain järjestettynä sekä että ilmoittautumis- ja leimausvastaanotot suoritetaan niin, että tarpeeton odottelu ja jonotus välttyvät;

7) huolehtia siitä, että kansliasta annetaan työhön osoitettaville työosoituskortit, että työttömien tietoon saatetaan sopivalla tavalla työvoiman ottamisen aika ja paikka, työstä maksettava palkka y. m. tarpeelliset tiedot;

8) katsoa, että työmaan päällikölle lähetetään kansliasta luetelo niistä, jotka tämän valitsemina tai muutoin ovat saaneet työosoituskortin;

9) pitää huolta siitä, että varattomien työttömien kotipaikkakunnilleen maksuttomasti lähettämiseksi annetaan laitokansliasta luottokuljetuslippu, mikäli valtiolta varoja tarkoitusta varten on saatu;

10) valvoa, että kansliassa laaditaan valtion viranomaisten antamien työttömyysohjeiden sekä niiden soveltamismääräysten mukaiset tai muutoin määrättyt tilastot, niin myös, että asianomaisille viranomaisille toimitetaan vaaditut tilastolliset katsaukset ja työttömyyshuoltoraportit sekä että työnvälitystoimistolle annetaan ja siltä hankitaan tarpeelliset tiedot ja ilmoitukset;

11) tehdä toimitusjohtajalle tarpeelliset ehdotukset huolto-ohjesäännön 2 §:n 8 kohdassa edellytetyiksi toimenpiteiksi;

12) valvoa, että työttömyyshuoltoon pyrkivästä, jonka kotipaikkaoikeus on tuntematon, hankitaan asiamiestoimistosta tarpeellinen selvitys; sekä

13) muutoinkin huolehtia työttömyyshuoltoon kuuluvien tehtävien asianmukaisesta hoidosta.

**30 §.** *Edellä 29 §:ssä mainitun huoltokanslian kanslianhoitajan tulee:*

1) avustaa kanslianesimestä hänen tehtäviensä hoidossa;

2) lähinnä huolehtia rekisterikortiston pidosta ja työttömyys-huoltokorttien antamisesta sekä korttien säännöllisen leimauksen suorituksesta; sekä

3) hoitaa kanslianesimiehen tehtävät tämän estyneenä ollessa.

**31 §.** Edellä 29 §:ssä mainitun huoltokanslian *vanhempien ja nuorempien kirjuriapulaisten* tulee:

1) avustaa kanslianesimiestä ja kanslianhoitajaa, toimitusjohtajan määräysten ja kanslianesimiehen ohjeiden mukaisesti; sekä

2) määräysten mukaan osallistua korttien leimaamiseen sekä suorittaa kanslian kirjoitus- ja puhtaaksikirjoitustehtävät.

### *B. Asiamiestoimiston viranhaltijain tehtävät.*

**32 §.** *Asiamiehen* tulee sen lisäksi, mitä huolto-ohjesäännössä hänen tehtäväkseen on määrätty:

1) johtaa ja valvoo asiamiestoimistoa;

2) vastaanottaa asiamiestoimistoon saapunut posti ja jätetyt asiakirjat sekä jakaa ne, asian laadun mukaan, toimiston eri kanslioihin;

3) yhteiskunnallisen huollon korvausta ja hyvitystä sekä kotipaikkaoikeutta, kotipaikkakuntaan toimittamista ja oikeudenkäyntiä koskevissa asioissa huoltolautakunnan ja lastensuojelulautakunnan puolesta ilman eri määräystä tai valtuutusta valvoa mainittujen lautakuntien oikeutta ja käyttää niiden puhevaltaa, niin myös panna täytäntöön niiden näissä asioissa antamat päätökset; ja tulee asiamiehen sitä varten:

a) pitää huolta siitä, että asianomaisille kunnille ja yksityisille lähetetään yhteiskunnallisen huollon korvausta koskevat maksukehoitukset, voimassaolevien säännösten ja määräysten mukaisesti, ja tulee maksukehoituksista näkyä, että maksut on osoitettava tai suoritettava huoltolautakunnan kassa- ja tilitoimistoon;

b) panna, mikäli edellä a-kohdassa mainitun maksukehoituksen johdosta suosiollista suoritusta ei ole tapahtunut tai hyväksyttävää maksusitoumusta annettu taikka milloin kaupungin etu sitä muutoin vaatii, viipymättä vireille ja ajaa kanteet ja hakemukset asianomaisia kuntia ja yksityisiä korvausvelvollisia vastaan;

c) säädettyjä määräaikoja noudattaen hakea korvausta niistä yhteiskunnallisen huollon kustannuksista, joista valtion on vastattava, niin myös anoa valtion varoista hyvitystä niissä huoltotapauksissa, joissa valtio sellaista myöntää;

d) asianomaisen lautakunnan tai sen osaston tahi jaoston päätösten mukaisesti vastata muiden kuntien tahi viranomaisten huoltolautakuntaa tai lastensuojelulautakuntaa vastaan esittämiin yhteiskunnallisen huollon korvausta ja kotipaikkakuntaan toimittamista koskeviin vaatimuksiin;

e) muissakin yhteiskunnallista huoltoa koskevissa asioissa joko kantajana, hakijana tai anojana taikka vastaajana valvoa huolto- ja lastensuojelulautakuntien oikeutta ja käyttää niiden puhevaltaa; sekä



f) epäselvissä tapauksissa ilmoittaa asiasta asianomaiselle lautakunnalle, osastolle tai jaostolle ja odottaa sen päätöstä;

4) viipymättä ilmoittaa toimitusjohtajalle niistä tapauksista, joissa korvausta ja hyvitystä koskevat asiakirjat eivät ole hyvissä ajoin ennen määräpäivää asiamiestoimistoon saapuneet, niin myös asianomaiselle lautakunnalle sellaiset korvausta ja hyvitystä koskevat asiat, joissa vaatimusta tai anomusta asiakirjain myöhästymisen vuoksi ei voida tehdä;

5) valvoa, että L-kansliasta lähetetään köyhäinhoitoa varten asetettuihin huoltokanslioihin, kuhunkin erikseen, asianomaisille jaostoille esiteltäväksi yhteiskunnallisen huollon korvauksesta luopumista ja korvausmaksun lykkäystä koskevat esitykset, viimeksi mainitut, mikäli on kysymys lykkäyksestä, jota toimiston kanslianhoitaja tai asiamies itse ei ole oikeutettu myöntämään;

6) huolehtia siitä, että asiamiestoimistolle jätetyistä ja saapuneista asioista pidetään asian laadun mukaan kussakin kansliassa sellaista korttidariota, josta helposti käy ilmi asian laatu ja ne toimenpiteet, joihin kulloinkin on ryhdytty, niin myös, että kussakin kansliassa on tarpeen vaatimat määräpäiväkirjat;

7) valvoa, että toimistossa pidetään kanslioitain täydellistä luetteloa päivittäin kertyneistä korvauksista ja hyvityksistä, riippumatta siitä, keneltä korvausta tai hyvitystä on haettu;

8) myöntää, kun riittävät perusteet sitä varten on olemassa, kanslianhoitajan esityksestä, ilman jaoston päätöstä, maksulykkäystä korkeintaan kuudeksi kuukaudeksi, ja on tällaisista lykkäyksistä pidettävä luetteloa, johon lyhyesti merkitään lykkäyksen syy;

9) kunakin arkipäivänä, lautakunnan määräämänä aikana, vastaanottaa toimistossa saapuneita, kutsuttuja tai pidätettyjä korvausvelvollisia, kun on kysymys suuremmista korvauksista, niin myös niitä, jotka haluavat tietoja ja neuvoja asiamiehen tehtäviin kuuluvissa asioissa;

10) antaa vuosittain, asianomaisen toimitusjohtajan määräämänä aikana, huolto- ja lastensuojelulautakunnan vuosikertomuksia varten tarvittavat tiedot;

11) huolehtia huoltolautakunnan työjärjestyksen 3 §:n 2 momentissa mainitun jaoston kokouksen esityslistan laatimisesta ja sen toimittamisesta kolme päivää ennen kokousta, kokouspäivä mukaanluettuna, puheenjohtajalle ja jäsenille; sekä

12) kutsua edellisessä kohdassa mainittu jaosto kokoukseen puheenjohtajan määräämäksi ajaksi.

### 33 §. *Apulaisasiamiehen* tulee:

1) tarpeen mukaan avustaa asiamiestä hänen virkatehtävissään sekä asiamiehen kesäloman aikana ja estyneenä ollessa hoitaa hänen tehtävänsä;

2) pitää silmällä, että kotipaikkaoikeuden selvittämiseksi tarpeelliset todistukset viivytyksettä hankitaan, ja ratkaista kussakin tapauksessa henkilön kotipaikkaoikeus sekä ajanhukatta toimittaa vahvistetun kaavan mukaiset, allekirjoittamansa ilmoitukset hen-

kilöiden kotipaikkaoikeudesta huoltokanslioille henkilöasiakirjoihin tehtävää merkintää varten;

3) tarkastaa ja allekirjoittaa toisille kunnille lähetettävät, maksu-kehoituksia ja kotipaikkakuntaan lähettämistä koskevat kirjelmät, niin myös kotipaikkakuntaan lähettämistä koskevat lupa-anomukset;

4) viipymättä ilmoittaa asiamiehelle 32 §:n 4 kohdassa mainituista, tietoonsa tulleista tapauksista;

5) huolehtia huolto-ohjesäännön 6 §:n 2 ja 3 kohdassa mainittujen jaostojen kokousten esityslistojen laatimisesta ja niiden toimittamisesta kolme päivää ennen kokousta, kokouspäivä mukaanluettuna, puheenjohtajalle ja jäsenille;

6) kutsua edellisessä kohdassa mainitut jaostot kokoukseen puheenjohtajan määräämäksi ajaksi;

7) huolto-ohjesäännön 6 §:n 2 kohdassa mainitun jaoston päätösten mukaisesti ottaa haltuun tai säilytettäväksi huollettavien omaisuus, noudattaen siitä erikseen annettuja ohjeita, sekä valvoa, että omaisuudesta laaditaan täydelliset luettelot ja että sitä hoidetaan ja säilytetään huolellisesti, niin myös merkitä pidettävänsä holhouskortistoon ne henkilöt, jotka ovat huoltolautakunnan holhouksen alaiset, ja toimittaa heistä asianomaiselle oikeudelle säädettyt ilmoitukset;

8) huolto-ohjesäännön 6 §:n 3 kohdassa mainitun jaoston päätösten mukaisesti muuttaa rahaksi haltuunotettu omaisuus ja katsoa, että rahaksimuutossa kaupungin ja asianomaisen etu tulee laillisesti valvotuksi, sekä jättää kassa- ja tilitoimistoon näin myydystä omaisuudesta tulotodisteeksi täydellinen tilitys ja ilmoitus mistä ja milloin rahat ovat nostettavissa;

9) jos edellä 7 ja 8 kohdassa olevan omaisuuden joukossa on arvoesineitä, rahaa, arvopapereita, elinkorkoja tai eläkkeitä, toimittaa ne kassa- ja tilitoimistoon säilytettäväksi luettelon seuramana, josta tulee näkyä, kenelle omaisuus kuuluu, onko kassa- ja tilitoimiston huolehdittava omaisuuteen nähden sellaisista toimenpiteistä kuin korkojen tai eläkkeen nostoista, niin myös toimittaa kappale sanottua luetteloa toimitusjohtajalle ja asiamiehelle; sekä

10) erikoisesti valvoa ja ohjata A-kansliaa.

#### 34 §. *Notaarin* tulee:

1) avustaa asiamiestä ja apulaisasiamiestä kirjelmien, hakemusten, anomusten, selitysten ja muiden toimituskirjojen kokoonpanossa;

2) käsitellä maaherran välipäätöksiä, hankkia niihin tarvittavia tai vaadittuja lisäselvityksiä sekä laatia ehdotuksia vastaselityksiksi ja vastineiksi;

3) asianmukaisesti siihen valtuutettuna käyttää pienemmissä jutuissa lautakunnan puhevaltaa;

4) erityisesti valvoa ja ohjata asiamiehen määräämää kansliaa; sekä

5) valmistella, asiamiehen ohjeiden mukaisesti, jaostoille esiteltävät asiat.

**35 §.** Kirjanpitäjän ja apulaiskirjanpitäjän tulee asiamiehen määräämän kanslian hoitajana:

1) hoitaa korvaus- ja hyvitysasioita koskeva kirjanpito sekä päivittäin viedä siihen kassa- ja tilitoimistoon tulotodisteitten mukaisesti kertyneet suoritukset, joista saapuneet ilmoitukset on tilioitukseineen viipymättä palautettava kassa- ja tilitoimistoon;

2) hoitaa korttidariota ja korvausasioita koskevat määräpäiväkirjat;

3) laatia korvausvaatimuksia koskevat laskut, joista, mikäli laskut kohdistuvat toisiin kuntiin, kansliassa on pidettävä kunnittain järjestettyä kaksoskappalekokoelmaa;

4) valvoa, että henkilöasiakirjavihkoihin liitetään konseptiksi menevistä kirjelmistä konekirjoitetut kaksoskappaleet sekä että henkilöasiakirjavihkot tulevat huolellisesti ja järjestyksessä säilytetyiksi;

5) vastaanottaa saapuneita, kutsuttuja ja pidätettyjä korvausvelvollisia, kun on kysymys pienemmistä korvauksista;

6) myöntää, mikäli riittävät perusteet sitä varten on olemassa, maksulykkäystä korkeintaan kolmeksi kuukaudeksi; ja on lykkäys merkittävä edellä 32 §:n 8 kohdassa mainitulla tavalla luetteloon sekä tehtävä lykkäysajasta merkintä asianomaisen maksukorttiin;

7) laatia, asiamiehen antamien ohjeiden mukaisesti, korvausasioita koskevia, kaavakkeelle kirjoitettavia hakemuskirjelmia;

8) tilata tarpeelliset osoitetoimisto-, henkikirjoitus- ja virkatodistukset;

9) pitää lähinnä huolta siitä, että maksukehoituskirjelmät aikanaan asianomaisille lähetetään;

10) lähettää kassa- ja tilitoimistoon viipymättä asiamiestoimistoon saapuneet maksumääräykset ja -osoitukset, joista kanslian on saatava kassa- ja tilitoimistosta kuittaus;

11) valvoa, että korttidarioihin otettuja kortteja ei poisteta kortistosta muutoin kuin välttämättömän tarpeen vaatiessa ja hänen antamallaan luvalla, jolloin poistetun kortin tilalle on pantava värillinen varakortti, josta näkyy, minkä ja milloin syntyneen henkilön kortti on kortistosta otettu sekä kuka sen on ottanut ja minä päivänä;

12) katsoa, että asianomaisiin kortistoihin yleensä merkitään kaikki ne tiedot, joita varten kortteihin on sarakkeet varattu;

13) viipymättä ilmoittaa asiamiehelle 32 §:n 4 kohdassa mainituista, tietoonsa tulleista tapauksista;

14) valvoa kansliassa tehtävien tilastojen keräämistä ja antaa vuosittain asiamiehelle, hänen määräämänään aikana, huolto- ja lastensuojelulautakuntien vuosikertomuksia varten tarvittavat tiedot; sekä

15) lähinnä valvoa, että kanslian viranhaltijat huolella ja täsmällisesti suorittavat tehtävänsä.

Apulaiskirjanpitäjän on, apulaisasiamiehen määräyksestä, laadittava luettelot haltuun tai säilytettäväksi otettavasta omaisuus-

desta ja avustettava apulaisasiamiestä muutoinkin tällaista omaisuutta koskevilla asioilla sekä holhouskortiston pidossa.

**36 §.** *Kodissakävrijän* tulee:

1) suorittaa, tarpeen vaatiessa, asiamiehen määräysten mukaisessa järjestyksessä korvauskyvyn toteamista ja kotikuntaan lähettämisen edellytyksiä sekä kotipaikkaoikeuden määrittämistä selvittävät koti- y. m. käynnit ja laatia niistä asianmukaiset selonteot; sekä

2) muutoinkin suorittaa asiamiehen hänelle virassaan määräämät tehtävät.

**37 §.** *Kanslistin* tulee:

1) avustaa notaareita, kirjanpitäjiä ja apulaiskirjanpitäjiä asiamiehen antamien ohjeiden mukaisesti; sekä

2) asiamiehen antamien määräysten mukaisessa järjestyksessä käydä hankkimassa, kun tarve vaatii, huoltokanslioista korvausasioita koskevat täydentävät tiedot.

**38 §.** *Kirjaajan tehtäviä hoitamaan määrätyn kirjuriapulaisen* tulee:

1) kirjata kansliaan saapuvat ja siitä lähetettävät kirjelmät ja muut toimitus- ja asiakirjat; sekä

2) muutoinkin suorittaa asiamiehen hänelle määräämät tehtävät.

**39 §.** *Kirjuriapulaisen* tulee:

1) avustaa kirjanpitäjiä, apulaiskirjanpitäjiä ja kanslisteja asiamiehen antamien ohjeiden mukaisesti;

2) suorittaa toimiston kirjoitus- ja puhtaaksikirjoitustyöt; sekä

3) muutoinkin suorittaa asiamiehen hänelle virassa määräämät tehtävät.

**40 §.** *Järjestysmiehen* tulee:

1) tiedoksiantaa maksukehoituksia elatusvelvollisuutensa laiminlyönteille henkilöille;

2) toimittaa muitakin asiamiehen ja apulaisasiamiehen määräämiä tiedoksiantoja;

3) hankkia tarpeelliset todistukset huollonsaajain ja elatusvelvollisten osoitteista ja perhesuhteista sekä muut vähäiset selvitykset;

4) kutsua kuulusteltaviksi määrättyjä huollonsaajia ja elatusvelvollisia henkilöitä asiamiestoimistoon;

5) viedä kiireellisissä tapauksissa virastoille ja yksityisille toimitettavat kirjelmät ja toimituskirjat sekä noutaa niitä;

6) apulaisasiamiehen määräyksestä avustaa apulaiskirjanpitäjää tämän tehtävissä 35 §:n 2 momentissa mainitun omaisuuden luettelomiseksi, huoltaa omaisuuden säilytyspaikkaan kuljettaminen, sen myyntikuntoon järjestäminen ja myyntipaikalle siirto; sekä

7) muutoinkin suorittaa asiamiehen hänelle virassa määräämät tehtävät.

*C. Kassa- ja tilitoimiston viranhaltijain tehtävät.*

**41 §. Kamreerin tulee:**

1) tämän johtosäännön sekä kaupungin kassa- ja tililaitoksen johtosäännön määräysten mukaisesti johtaa ja valvoo huoltolautakunnan ja lastensuojelulautakunnan sekä niiden alaisen laitosten kassahallintoa ja tilejä;

2) ohjata kassa- ja tilitoimistolle kuuluvia töitä sekä, tarpeen vaatiessa, ottaa itsekin osaa kirjanpitoon;

3) olla toimiston asioita käsiteltäessä sekä kutsusta muutoinkin saapuvilla huoltolautakunnan ja sen hallinto-osaston kokouksissa;

4) valmistella sekä huoltolautakunnan ja sen hallinto-osaston kokouksissa esitellä kassa- ja tilitoimistoa koskevat asiat, niin myös tehdä huoltotoimen toimitusjohtajalle ehdotuksia kassa- ja tilitoimiston tehtävien ja toiminnan tarkoituksenmukaiseksi järjestämiseksi;

5) allekirjoittaa kassa- ja tilitoimiston kirjelmät ja muut lähtevät asiakirjat;

6) vastaanottaa kassa- ja tilitoimistolle saapuvat ja jätetyt kirjeet y. m. toimituskirjat sekä huolehtia niiden kirjaamisesta;

7) vastaanottaa ja ilman valtakirjaa kuitata huoltolautakunnalle, sen puheenjohtajalle, osastoille ja jaostoille, huoltovirastolle sekä sen alaisille toimistoille, kanslioille ja viranhaltijoille osoitetut arvolähetykset, huolehtia niiden viemisestä erityisesti pidettävään diariin, johon päivittäin on merkittävä arvolähetykset, niiden tulopäivä sekä niiden sisältämä rahamäärä; ja on kamreerin katsottava, että arvopostia avattaessa, mikäli mahdollista, joku hänen alaisistaan virkailijoista on saapuvilla;

8) vastaanottaa tämän johtosäännön 35 §:n 10 kohdassa mainitut maksuosoitukset ja -määräykset ja huolehtia siitä, että ne merkitään erityiseen diariin sekä että niiden sisältämät erät viipymättä nostetaan hänen ja pääkassanhoitajan yhdessä allekirjoitettavilla valtakirjoilla, jotka ovat numeroitavat ja joiden numeroiden ja päivämäärien samoin kuin niiden henkilöiden nimien, joille valtakirjat on annettu, tulee näkyä diarista, niin myös valvoo, että täten nostetut erät viipymättä kassaan tilitetään ja tilityspäivä diariin merkitään;

9) huolehtia siitä, että asiamiestoimistoon päivittäin lähetetään kassaan kertyneiden korvausten tulotodisteet varustettuina kassatarkkailijan todistuksella siitä, että suoritus on kassaan tuloutettu, niin myös, että asiamiestoimistoon näin lähetetyt tulotodisteet tilioisutusmerkintöineen säännöllisesti palaavat kassa- ja tilitoimistoon;

10) vastaanottaa, tarkoitusta varten pidettävään kirjaan merkitä ja vastuullaan säilyttää apulaisasiamiehen, kunnalliskodin tai työlaitoksen konttorin tahi huoltokanslian kassa- ja tilitoimistoon määrättyssä järjestyksessä lähettämä omaisuus ja huolehtia siitä, että mainittuun omaisuuteen nähden ryhdytään lähetekirjelmässä pyydettyihin toimenpiteisiin; ja tulee mainitusta kirjasta käydä

ilmi, mikä viranomainen ja milloin omaisuuden on säilytettäväksi lähettänyt, kenelle se kuuluu ja mitä eri esineitä, arvokirjoja tai muuta omaisuuden joukossa on, niin myös luovuttaa näin talletettua omaisuutta säilöstä ainoastaan kirjallisen luovutuskehoituksen nojalla;

11) asianomaisen lautakunnan määräämän viranhaltijan hyväksytyt laskut tai muut asiakirjat, jotka ovat maksun suorituksen perusteeksi esitetyt, toimituttaa niiden numerotarkastus, niin myös valvoa, että ne tulevat varustetuiksi oikeilla tilimerkinnöillä sekä sen jälkeen antaa niille maksumääräys;

12) kulloinkin ajoissa ilmoittaa asianomaiselle lautakunnalle, milloin myönnetyt määrärahat eivät enempin maksuihin riitä;

13) valvoa, että tilinpäätökset laaditaan määrääjän kuluessa;

14) tarkastaa kirjanpitoa, kassanhoitoa ja tilitystä huoltolautakunnan alaisissa laitoksissa ja huoltokanslioissa sekä sitä varten aika ajoittain suorittaa niissä katsastuksia ja kassantarkastuksia;

15) avustaa asianomaisia viranhaltijoita sekä lautakuntia talousarvioehdotuksia laadittaessa;

16) antaa ennen kunkin kuukauden 15 päivää rahatoimistoon, revisiotoimistoon sekä asianomaiselle lautakunnalle määrättyt kuukausitaseet;

17) toimittaa vuosittain määrääjän kuluessa rahatoimistoon kaupungin yleistilinpäätöksen laadintaa varten tarpeelliset tiedot;

18) antaa asianomaiselle lautakunnalle sekä toimitusjohtajalle pyydetyt tiedot ja lausunnot;

19) toimittaa huoltotoimen toimitusjohtajan läsnäollessa vähintään kerran kuukaudessa kassa- ja tilitoimiston pääkassan tarkastus, niin myös kuukausittain, asianomaisen huoltokanslian esimiehen läsnäollessa, huoltokanslioiden kassojen tarkastus sekä laatia pääkassan tarkastuksista pöytäkirjat ja lähettää ne revisiotoimistoon;

20) allekirjoittaa pääkassanhoitajan kanssa shekkejä varojen nostamiseksi kassa- ja tilitoimiston lähetetililtä rahatoimistosta ja pankissa olevalta shekkiltililtä;

21) säilyttää kassa- ja tilitoimiston kassakaapin toinen avain; sekä

22) huolehtia huoltoviraston irtaimistoluettelon pidosta ja sen täydentämisestä sekä kontrolliluettelon laatimisesta hankitusta uudesta irtaimistosta, niin myös irtaimen omaisuuden inventauksesta.

42 §. *Kirjanpitäjän* tulee:

1) kamreerin ohjeiden mukaisesti hoitaa sekä kassa- ja tilitoimiston yleinen, kameraalinen kirjanpito että sellainen erikoiskirjanpito, joka asianomaisen lautakunnan toiminnan laatuun nähden katsotaan tarpeelliseksi; sekä

2) kamreerin ohjeiden mukaan avustaa häntä kassa- ja tilitoimiston töiden suorituksessa, niin myös kamreerin estyneenä tai kamreerin viran avoinna ollessa suorittaa kamreerin tehtävät.

43 §. *Pääkassanhoitajan* tulee:

1) hoitaa kassa- ja tilitoimiston pääkassa ja vastata siitä;

2) vastaanottaa ja yhdessä kassatarkkailijana toimivan viranhaltijan kanssa kuitata kaikki maksut toimiston pääkassaan;

3) suorittaa ne maksut, joista asianmukaisessa järjestyksessä on annettu maksumääräys;

4) pitää toimiston kassapäiväkirjaa;

5) joka päivä kassaliikkeen päätyttyä antaa kamreerille luetelo, johon on merkitty kassasäästö kassa-ajan alussa, tulojen ja menojen kokonaissumma sekä kassasäästö kassa-ajan päättyessä, samoin kuin kaikki kassaerien todisteet;

6) olla saapuvilla kassantarkastuksissa ja niissä laatia yksityiskohtainen ilmoitus kassasäästöistä;

7) toimittaa kassa- ja tilitoimiston rahalähetykset;

8) kamreerin kanssa allekirjoittaa shekkejä varain nostamiseksi kassa- ja tilitoimiston lähetetililtä rahatoimistosta ja shekkitulitiltä pankista, niin myös valtakirjoja maksumääräysten ja -osoitusten perusteella tapahtuvia varain nostoja varten;

9) säilyttää kassa- ja tilitoimiston kassakaapin toinen avain; sekä

10) kamreerin ohjeiden mukaan ottaa osaa kassa- ja tilitoimiston muihinkin töihin.

44 §. Huoltolautakunnan määräämän *kassatarkkailijana toimivan viranhaltijan* tulee pitää kassatarkkailukirjaa sekä merkitä nimikirjoituksensa jokaiseen todisteeseen ja kuittiin.

45 §. Kassa- ja tiliviraston *apulaisten ja vahtimestareiden* on suoritettava huoltotoimen toimitusjohtajan kamreerin esityksestä määräämät tehtävät.

46 §. *Huoltokanslian kassanhoitajan* (avustavan kassanhoitajan) tulee:

1) hoitaa huoltokanslian kassaa ja varastoa sekä vastata niistä, niin myös kassa- ja varastokirjanpitoa, annettujen määräysten mukaisesti;

2) maksaa huoltokanslian esimiehen ja hoitajan määräyksestä avustuksia ja hoidolleantomaksuja sekä laatia niistä luettelot, jotka on annettava kanslianhoitajalle oikeiksi todistettaviksi;

3) vastaanottaa ja kuitata huoltoa saaneiden suorittamia korvauksia sekä toimittaa niistä viipymättä asianmukainen ilmoitus kassa- ja tilitoimistoon;

4) antaa päivittäin kassa- ja tilitoimistolle tilitys kassaliikkeestä; sekä

5) avustaa tarpeen vaatiessa huoltokanslian muissa töissä.

### III. Huoltolaitosten viranhaltijoita koskevat määräykset.

47 §. Huoltolaitoksen viranhaltijoina on, sen mukaan kuin kaupunginvaltuuston vahvistamassa talousarviossa sitä varten on varoja osoitettu:

1) kunnalliskodissa:

johtaja, apulaisjohtaja, lääkäri, saarnaaja, konttoristi, konttoriapulainen, ylihoitajatar, osastonhoitajattaria, yöhoitajattaria, alihoitajattaria, poliklinikan hoitajatar, emännöitsijä, emännöitsijän apu-

lainen, käsityönjohtajatar, avustava käsitöiden johtajatar, pesulan johtajatar, pesulan avustava johtajatar, pesijättäriä, pesulan lämmittäjämekanikko, koneenkäyttäjä, lämmittäjiä, työnjohtaja, puutarhuri, vahtimestareita, autonkuljettaja, lastenhoitajatar, ylikeittäjä, leipojattaria, keittäjättäriä, tarjoilijattaria, ajomies, siivoojattaria, kylvettäjäättäriä ja sianhoitajia; sekä

2) työlaitoksessa:

johtaja, apulaisjohtaja, esimies, lääkäri, saarnaaja, sairaanhoitajatar, vartijain esimies, konttoristi, konttoriapulainen, työnjohtajia, puutarhuri, varastonhoitaja, rehimestari, vartijoita, karjanhoitaja, tallimies, autonkuljettaja, emännöitsijä, keittäjä ja leipoja.

48 §. Huoltolaitosten viranhaltijat älkööt:

1) ryhtykö itse tai välittäjän kautta laitosheidokkien kanssa mihinkään kauppoihin tai hankkiko heille luvatonta tavaraa;

2) pyytäkö laitoshoidokeilta yksityistä työtä tai muunlaista apua muuten kuin tällaisesta työstä tai avusta laitokselle suoritettavaa korvausta vastaan; tai

3) toimiko, johtajan luvatta, työvelvollisen sananviejänä ulkopuolisille tai kirjeiden kuljettajana taikka elintarpeiden tai muiden tarveaineiden hankkijana.

49 §. Työlaitoksen viranhaltija on velvollinen:

1) käyttämään virantoimituksessa määrättyä virkapukua tai virkamerkkiä;

2) koettamaan totuttaa työvelvollisia ja laitoksessa muutoin olevia hyvään käytökseen ja ahkeruuteen sekä kaikin keinoin kohottamaan heidän siveellistä mielenlaatuansa;

3) huomattuaan karkaamisen tai rikollisen hankkeen olevan tekeillä, ilmoittamaan siitä heti esimiehilleen sekä, asianhaaran niin vaatiessa, ryhtymään viipymättä ehkäiseviin toimenpiteisiin;

4) antamaan auliisti virkatovereilleen apua näiden tehtävien suorittamisessa, mikäli omat velvollisuudet sen myöntävät; sekä

5) saapumaan, tarpeen vaatiessa vapaa-aikanaanakin esimiestensä kutsusta toimeensa.

*A. Käpylän kunnalliskodin ja sen yhteydessä olevan työlaitoksen viranhaltijain tehtävät.*

50 §. Johtajan tulee, sen lisäksi mitä huoltolaitosten ohjesäännössä määrätään:

1) valvoa, että laitoksissa vallitsee järjestys, siisteys, ahkeruus ja hyvä kuri sekä että laitoksen viranhaltijat täyttävät tunnollisesti tehtävänsä;

2) huolehtia siitä, että laitosten hoidokeista pidetään nimikirjaa, johon merkitään kunkin nimi, ikä, tärkeimmät tuntomerkit ja kotipaikka, niin myös tulo- ja lähtöpäivä y. m. tarpeelliset selvitykset;

3) katsoa, että hoidokkien sijoittelussa noudatetaan voimassa olevia säännöksiä ja määräyksiä, niin myös, että hoidokkeja koh-



dellaan vakavasti, mutta samalla sävyisästi ja että he saavat heille kuuluvat edut;

4) ryhtyä viipymättä toimenpiteisiin karanteenin hoidokin palauttamiseksi laitokseen;

5) lakien ja ohjesääntöjen mukaisesti huolehtia kurinpidosta laitoksissa ja pitää luettelo määräämistään kurinpitotoimista sekä ilmoittaa niistä johtokunnalle;

6) käyttää huoltolautakunnalle kuuluvaa holhousoikeutta laitokseen otettuihin nähden, ei kuitenkaan omaisuutta koskevissa asioissa;

7) myöntää lomaa hoidokeille, jotka ovat sen ansainneet, ja ilmoittaa johtokunnalle ne hoidokit, jotka hänen mielestään eivät enää kaipaa laitoshoitoa, niin myös ne, jotka ovat työllään suorittaneet velkansa ja sen vuoksi poistetut laitoksesta;

8) valvoa, että kaikki työkykyiset hoidokit ovat säännöllisesti heille soveltuvissa töissä, että työvelvollisille lasketaan määräysten mukaista palkkaa tai palkkiota, niin myös, että näille ja muille hoidokeille suoritetaan vahvistettujen perusteiden mukaan ahkeruusrahaa;

9) avustaa laitoksen hoidokkeja näiden pyrkiessä hankkimaan elatusmahdollisuuksia laitosten ulkopuolella;

10) tarkastaa työlaitoksen hoidokeille tulevat ja heidän lähettämänsä kirjeet ja muut lähetykset, mikäli niitä ei ole osoitettu viranomaiselle, jonka valvonnan alaisena työlaitos on, sekä päättää, onko lähetykset toimitettava perille;

11) valvoa, että laitokseen otetun hoidokin mukanaan tuomasta omaisuudesta kahden yhtäikaa läsnäolevan viranhaltijan toimesta laaditaan luettelo kolmin kappalein, että raha, pankki- tai eläkekirjat y. m. arvopaperit ja arvoesineet viipymättä toimitetaan kassa- ja tilitoimistoon luettelon ja lähetekirjelmän seurauksena, joista tulee näkyä, kenelle ne kuuluvat ja onko kassa- ja tilitoimiston valvottava erääntymispäiviä ja toimitettava rahojen nostoja, niin myös, että muut hoidokin tavarat säilytetään laitoksessa nimilipuilla varustettuina sekä että niistä, samoin kuin kassa- ja tilitoimistoon lähetetyistä arvopapereista ja -esineistä toimitetaan viipymättä ilmoitus apulaisasiamiehelle;

12) huolehtia siitä, että hoidokin kuolemasta ajanhukatta ilmoitetaan apulaisasiamiehelle, jos häneltä on jäänyt jälkeen omaisuutta;

13) valvoa, että laitokseen hankitut tavarat ovat kelvollisia sekä että ruoka valmistetaan huolellisesti ja tarpeellista säästäväisyyttä noudattaen;

14) katsoa, että laitoksen rakennuksia, kalustoa ja muuta omaisuutta huolellisesti hoidetaan sekä että vuosittain ennen tammikuun loppua toimitetaan laitosten varastojen ja kalustojen inventtoiminen;

15) yhdessä apulaisjohtajan kanssa maksettavaksi hyväksyä laskut ja allekirjoittaa todisteet;

16) päättää pienemmissä erissä tapahtuvasta maatalous- y. m. tuotteiden myynnistä, niin myös pienemmistä kalusto- ja tarveaine-

hankinnoista, talousarvion puitteissa, ilmoittaa niistä kulloinkin seuraavassa johtokunnan kokouksessa sekä esitellä suuremmat ostot ja myynnit johtokunnan ratkaistaviksi;

17) valmistaa johtokunnan kokousten esityslistat ja toimittaa ne kolmea päivää ennen kokousta, kokouspäivä mukaanluettuna, puheenjohtajalle ja jäsenille sekä huoltotoimen toimitusjohtajalle, niin myös esitellä kokouksissa asiat;

18) olla kunakin arkipäivänä johtokunnan määräämänä aikana laitoksen konttorissa tavattavissa;

19) määrättyinä aikana toimittaa huoltotoimen toimitusjohtajalle laitosten hoidokkeja koskevat tilastotiedot;

20) määrättyinä aikana huoltotoimen toimitusjohtajalle lähettää huoltolautakunnan vuosikertomusta varten tarvittavat tiedot;

21) laatia ja määrättyinä aikana johtokunnalle antaa ehdotus laitosten meno- ja tuloarvioksi;

22) tehdä, tarpeen vaatiessa, johtokunnalle ehdotus hoidokin siirtämisestä laitoksesta toiseen; sekä

23) toimittaa myöntämistään virkavapauksista viipymättä ilmoitus huoltotoimen toimitusjohtajalle sekä kassa- ja tilitoimiston kamreerille.

#### 51 §. *Apulaisjohtajan* tulee:

1) huolehtia laitosten kalustosta ja työaineista sekä ruokatarve-, halko- ja hiilivarastoista ja tehdä johtajalle esitykset varastojen tarpeenmukaisesta täydentämisestä, niin myös valvoa, että vain kellovillisia ja määräystenmukaisia tavaroita laitoksiin vastaanotetaan;

2) varastomääräysten ja muiden todisteiden nojalla tarkastaa ja yhdessä johtajan kanssa maksettavaksi hyväksyvä laitoksia koskevat laskut, niin myös allekirjoittaa tulotodisteet;

3) yhdessä johtajan kanssa hinnoittaa hoidokkien valmistamat esineet ja heidän suorittamansa muut työt;

4) tarkastaa ehdotukset hoidokkien ahkeruusrahoiksi;

5) huolehtia laitosten kirjanpidosta;

6) laatia ja määrättyinä aikoina asiameiesticimistolle lähettää ilmoitukset työvelvollisten työlaitokseen saapumis- ja poistumispäivistä, niin myös työvelvollisten velanlyhennysluettelot; sekä

7) tarpeen vaatiessa avustaa johtajaa hänen virkatehtävissään sekä johtajan estyneenä ollessa hoitaa hänen tehtäviään.

#### 52 §. *Lääkärin* tulee:

1) huolehtia laitosten terveyden- ja sairaanhoidosta sekä johtaa sairaalaosastoa;

2) johtaa laitosten poliklinikkaa, järjestää siellä vastaanotot sekä valvoa, että poliklinikan ja sairaosaston henkilökunnat suorittavat tehtävänsä;

3) kunakin arkipäivänä käydä laitosten sairaosastolla sekä tarpeen vaatiessa muillakin osastoilla;

4) antaa sairastuneille hoidokeille tarpeellista hoitoa sekä asianhaaran vaatiessa ryhtyä toimenpiteisiin sairaan siirtämiseksi sairaalaosastolle tai muuhun sairaalaan;

- 5) tarkastaa laitokseen saapuvat hoidokit;
- 6) huolehtia tarpeellisten lääkkeiden ja sairaanhoitotarvikkeiden tilaamisesta sekä tarkastaa näitä koskevat laskut ja merkitä niihin vastaanottotodistus;
- 7) tehdä johtokunnalle tarpeelliset ehdotukset terveyden- ja sairaanhoitoon kuuluvissa asioissa;
- 8) tarkkailla ruuan valmistusta ja laatua;
- 9) antaa laitoksissa asuville viranhaltijoille ja heidän perheittensä jäsenille tarpeellista sairashoitoa;
- 10) tammikuun kuluessa antaa johtajalle huoltolautakunnan vuosikertomusta varten laitosten terveyden- ja sairaanhoitoa koskeva selonteko; sekä
- 11) antaa lausuntoja laitosten terveyden- ja sairaanhoitoa koskevissa kysymyksissä.

**53 §. Saarnaajan tulee:**

- 1) joka sunnuntai toimittaa laitoksen kirkossa jumalanpalvelus, joka kolmas sunnuntai ruotsiksi, ja kunakin pyhäpäivänä sekä suomeksi että ruotsiksi, aikana, jonka johtokunta, saarnaajan kanssa neuvoteltuaan, vahvistaa;
- 2) tarpeen vaatiessa pitää julkinen rippi ja ehtoollinen;
- 3) kerran viikossa tai, jos tarve vaatii, useamminkin olla tavattavissa yksityistä keskustelua varten varsinkin laitoksen sairasantolalla;
- 4) sellaisten vanhojen ja sairaiden hoidokkien pyynnöstä, jotka eivät kykene liikkumaan huoneistaan, saapua sielunhoitokeskusteluihin ja antamaan ehtoollista; sekä
- 5) toimittaa laitoksessa esiintyviä kirkollisia toimituksia, kuten lapsenkastamista y. m.

**54 §. Konttoristin tulee:**

- 1) hoitaa kunnalliskodin keskusvarastoa ja merkitä sitä koskeviin laskuihin vastaanottotodistus;
- 2) apulaisjohtajan osoitusten mukaisesti ottaa osaa kirjanpito-tehtäviin;
- 3) pitää laitosten kalustoluetteloa; sekä
- 4) apulaisjohtajan estyneenä ollessa hoitaa hänen tehtäviään.

**55 §. Konttoriapulaisen tulee:**

- 1) pitää hoidokkien nimikirjaa sekä viranhaltijoita ja heidän palkkojaan koskevaa luetteloa;
- 2) vuosittain laatia henkikirjoitusta ja poliisilaitosta varten vaadittavat luettelot;
- 3) hoitaa laitosten kassa;
- 4) apulaisjohtajan osoitusten mukaisesti ottaa osaa konttori-tehtäviin; sekä
- 5) konttoristin estyneenä ollessa hoitaa hänen tehtäviään.

**56 §. Ylihoitajattaren tulee:**

- 1) johtajan ja, sairaanhoitoon nähden, lääkärin määräysten sekä vahvistettujen järjestysääntöjen mukaisesti valvoa yleistä järjestystä kunnalliskodin osastoilla sekä vuorokauden eri aikoina niissä

tekemillään kierroksilla vakuuttauksia siitä, että viranhaltijat täyttävät tehtävänsä;

2) yhdessä johtajan kanssa määrätä, mille osastolle ja mihin huoneeseen vastatullut hoidokki on sijoitettava, sekä tarpeen vaatiessa ryhtyä toimenpiteisiin hoidokin siirtämiseksi osastolta toiselle;

3) valvoa, että laitoksen hoidokkeja kohdellaan suopeasti, mutta samalla vakavasti, sekä katsoa, että he viettävät hiljaista, raitista ja siveätä elämää;

4) usein käydä hoidokkien luona tutustuakseen heidän oloihinsa ja heidän työkykyynsä, antaa heille tarpeellista ohjausta ja tukea sekä tiedustella mahdollisuuksia, joita heillä on itsensä elättämiseen laitoksesta päästyään;

5) kiinnittää huomiota hoidokkien terveyden- ja mielentilaan sekä tarpeen vaatiessa ilmoittaa siitä lääkärille;

6) olla läsnä poliklinikassa lääkärin vastaanotoissa sekä poliklinikanhoitajattaren ollessa estyneenä hoitaa hänen tehtävänsä;

7) päivittäin ilmoittaa johtajalle laitoksella vallitsevista oloista sekä hoidokkien lukumäärästä;

8) sattuneissa kuolemantapauksissa valvoa, että vainajia käsitellään ja heidät haudataan annettuja määräyksiä noudattaen; sekä

9) valvoa, että laitoksen kalustoa ja muuta omaisuutta huolellisesti hoidetaan.

**57 §. Osastonhoitajattaren tulee:**

1) valvoa, että osastolla vallitsee järjestys ja siisteys, että hoidokkeja kohdellaan suopeasti, mutta samalla vakavasti, sekä että he viettävät hiljaista, raitista ja siveätä elämää;

2) virka-aikana pysyä osastolla, sieltä tarpeettomasti poistumatta, määrättyinä aikana avata ja sulkea sinne johtavat ovet sekä määrättyllä paikalla säilyttää niihin kuuluvat avaimet;

3) valvoa, että työkykyiset hoidokit ovat työssä, sekä kuukausittain jättää konttoriin ahkeruusraha-ehdotukset;

4) laatia annettujen määräysten mukaisesti luettelot hoidokkien mukanaan tuomasta omaisuudesta sekä vastata haltuun tai säilöön otetusta hoidokkien omaisuudesta, mikäli sitä ei ole siirretty kassa- ja tilitoimistoon;

5) johtajalle esitellä hoidokkien loma-anomukset;

6) aterian aikana itse jakaa ruoka-annokset;

7) päivittäin ylihoitajattarelle ilmoittaa osastolla vallitsevista oloista;

8) tarpeen mukaan jakaa lääkärin määräämät lääkkeet ja sairastarvinto sekä muutenkin antaa osaston sairaille tarpeellista hoitoa;

9) hoitaa ja vastata osaston vuode-, liina- ja pitovaatteista sekä muusta kalustosta ja varastotarvikkeista;

10) pitää silmällä hoidokkien luona käyviä henkilöitä ja valvoa, etteivät he viivy osastolla yli sallitun ajan, sekä kieltää sopimattomasti esiintyviltä henkilöiltä pääsy osastolle;

11) valvoa, ettei hoidokeille tuoda väkijuomia sekä ettei heillä ole kiellettyjä tavaroita luonaan eikä rahaa hallussaan yli sallitun määrän;

12) osaston hoidokin kuoltua huolehtia, että vainajaa käsitellään ja hänet haudataan annettuja määräyksiä noudattaen;

13) järjestää hoidokeille tilaisuus käydä jumalanpalveluksissa laitoksen kirkossa;

14) toisen hoitajattaren estyneenä ollessa hoitaa tämänkin tehtäviä; sekä

15) ilmoittaa johtajalle rikkomukseen syyppää hoidokki.

Pientenlastenosaston hoitajattaren tulee lisäksi valvoa, että äidit huolellisesti ja määrätyn ajoin imettävät lapsiaan.

**58 §.** *Poliklinikanhoitajattaren* tulee:

1) kunakin arkipäivänä, johtokunnan määrääminä aikoina, pitää avoimna laitoksen poliklinikkaa ja lääkärin valvonnan alaisena hoitaa sitä sekä avustaa lääkäreitä vastaanotoissa;

2) vastata hänen hoidossaan olevasta kalustosta;

3) sairaustapausten sattuessa kutsusta viipymättä saapua sairaustuneen hoidokin luo sekä ilmoittaa sairaustapauksesta ylihoitajattarelle;

4) lääkärin määräyksen mukaisesti antaa sairastuneille työlaitoksen hoidokeille tarpeellista hoitoa;

5) sairastuneille laitosten viranhaltijoille ja heidän perheenjäsenten antaa laitoksen lääkärin määräyksestä tarpeellista hoitoa;

6) päivittäin lääkärille ilmoittaa polikliinillistä hoitoa saavien sairaitten tilasta; sekä

7) ylihoitajattaren tai toisen poliklinikan hoitajattaren estyneenä ollessa hoitaa heidän tehtäviään.

**59 §.** *Emännöitsijän* tulee:

1) huolehtia ruuan valmistuksesta sekä valvoa kaikkia keittiössä suoritettavia töitä, niin myös, että puhtaus ja järjestys siellä valitsevat;

2) vastaanottaa ruoka- ja taloustarpeita sekä merkitä niitä koskeviin laskuihin vastaanottotodistus;

3) huolehtia, että hänen hoidossaan olevia ruoka- ja muita tarpeita säästäväisesti käytetään, etteivät ne pääse pilaantumaan sekä ettei niitä hävitetä;

4) katsoa, että keittiöhuoneistojen ovet määrättyinä aikana avataan ja suljetaan sekä että avaimet säilytetään määrättyssä paikassa;

5) pitää päivittäin luetteloa keittiössä toimessa olevista hoidokeista, merkitä keittiössä ja leipomossa kulutetut ravintoaineet kulutusluetteluihin sekä kuukausittain tehdä ehdotukset ahkeruusrahoiksi;

6) vastata hoidossaan olevista vuode- ja liinavaatteista sekä kalustosta ja varastotarvikkeista; sekä

7) ilmoittaa johtajalle rikkomukseen syyppää hoidokki.

**60 §.** *Käsityönjohtajattaren* tulee:

1) työn kestäessä olla saapuvilla työhuoneistossa sekä johtaa ja ohjata hoidokkien töitä käsityöosastolla;

2) vastaanottaa tarvittavat työaineet, työkalut ja muut kalustoesineet sekä vastata niistä;

3) määrättyinä aikana toimittaa valmistuneet työt tarkastettaviksi ja hinnoitettaviksi;

4) huolehtia, että puhtaus ja järjestys vallitsevat työhuoneissa sekä että hoidokit ahkerasti ja huolellisesti tekevät työnsä;

5) pitää luetteloja työssä olevista hoidokeista ja heidän suorittamistaan töistä sekä kuukausittain tehdä ehdotus ahkeruusrahoiksi;

6) ilmoittaa johtajalle rikkomukseen syyppää hoidokki; sekä

7) kunakin arkipäivänä, määrättyinä aikana, avata ja sulkea työhuoneistojen ovet sekä säilyttää huoneistojen avaimet sitä varten määrättyssä paikassa.

**61 §. Pesulan johtajattaren tulee:**

1) yön kestäessä olla saapuvilla työhuoneistossa;

2) valvoa, että vaatteet pestään kunnollisesti, syövyttäviä aineita käyttämättä;

3) vastaanottaa ja punnita pesulaan lähetetyt vaatteet sekä huolehtia, että ne pestyinä toimitetaan määräpaikkoihinsa;

4) valvoa, että puhtaus ja järjestys vallitsevat pesulan huoneistoissa sekä että niissä työskennellään ahkerasti ja huolellisesti, niin myös kuukausittain tehdä ehdotus ahkeruusrahoiksi;

5) katsoa, että pesulan koneita ja kalustoa hyvin hoidetaan;

6) varastosta vastaanottaa pesulassa tarvittavia kalustoesineitä ja työaineita;

7) pitää luetteloja pesulan työtoiminnasta;

8) tapaturman sattuessa ilmoittaa siitä heti johtajalle;

9) määrättyinä aikana avata ja sulkea työhuoneistojen ovet sekä säilyttää huoneistojen avaimet sitä varten määrättyssä paikassa; sekä

10) ilmoittaa johtajalle rikkomukseen syyppää hoidokki.

**62 §. Työlaitoksen esimiehen tulee:**

1) huolehtia työlaitoksesta ja sen hoidokeista, valvoa järjestystä makuusaleissa ja työhuoneissa sekä että hoidokeita kohdellaan suopeasti, mutta samalla vakavasti, niin myös, että he viettävät hiljaista, raitista ja siveätä elämää;

2) johtajan ohjeiden mukaan määrätä, mihin makuu- ja mihin työhuoneeseen hoidokki sijoitetaan, sekä tarpeen vaatiessa, ryhtyä toimenpiteisiin hoidokin siirtämiseksi kunnalliskotiin;

3) johtaa ja valvoa työlaitoksessa suoritettavia töitä, pitää päiväkirjaa valmistuneista töistä ja päivätyölistaa sekä tehdä ehdotus valmistajien ja töiden hinnoista;

4) tehdä johtajalle esitys laitokseen hankittavista työaineista ja muista tarvikkeista;

5) huolehtia työlaitoksen työaine- ja kalustovarastoista sekä merkitä vastaanottotodistukset työlaitoksen laskuihin;

6) asianomaisten viranhaltijain kanssa laatia ehdotukset hoidokkien ahkeruusrahoiksi sekä työvelvollisten palkoiksi tai palkkioiksi ja sitä varten pitää hoidokkien arvostelukirjaa, johon päivittäin merkitään, asianomaisilta saatujen ilmoitusten mukaan, kunkin suorittamat työt ja työn tulokset;

7) laitoksen hoidokkien keskuudessa sattuvissa sairaustapauksissa

ryhtyä toimenpiteisiin tarpeellisen hoidon hankkimiseksi sairastuneelle, niin myös ilmoittaa onnettomuustapauksista johtajalle;

8) esittää johtajalle hoidokkien loma-anomukset;

9) hoidokin karatessa ilmoittaa siitä viipymättä johtajalle;

10) laatia, siitä erikseen annettujen määräysten mukaisesti, luettelot hoidokkien mukanaan tuomasta omaisuudesta sekä vastata haltuun tai säilöön otetusta hoidokkien omaisuudesta, mikäli sitä ei ole siirretty kassa- ja tilitoimistoon;

11) päivittäin tehdä ilmoitus johtajalle laitoksessa vallitsevista olosuhteista sekä kulloinkin viipymättä järjestyshäiriöistä ja epäkohdista; sekä

12) annettujen määräysten mukaisesti toimittaa laitoksen apulaisjohtajalle edellä 51 §:n 6 kohdassa mainittuja ilmoituksia ja luetteiloita varten tarpeelliset tiedot.

**63 §. Koneenkäyttäjän tulee:**

1) hoitaa höyrykattiloita ja koneita sekä valaistus-, vesi- ja lämpöjohtoja ja vastata niistä voimassaolevien säännösten ja määräysten mukaisesti;

2) pitää päiväkirjaa polttoaineiden ja öljyjen kulutuksesta;

3) huolehtia laitoksessa esiintyvistä vähäisemmistä korjaus- ja muutostöistä;

4) tehdä johtajalle esitys kattilahuoneeseen ja korjaustöihin tarvittavien kalustojen ja työaineiden hankinnasta sekä määrään ja laatuun nähden tarkastaa ne; sekä

5) valvoa, että hänen johdollaan työskentelevät viranhaltijat ja hoidokit täyttävät tehtävänsä, niin myös kuukausittain laatia ehdotus hoidokkien ahkeruusrahoiksi.

**64 §. Kunnalliskodin vahtimestarin tulee:**

1) huolehtia järjestyksestä ja puhtaudesta laitoksen kirkossa, saunassa, ruumishuoneessa ja pihamaalla sekä valvoa, että portit ja ovet lukitaan yöksi;

2) ottaa osaa laitoksen ulkotöiden valvontaan;

3) toimittaa hänelle määrättyt laitoksen asioimiset kaupungilla; sekä

4) saattaa koppiin hoidokit, jotka ovat sinne määrättyt, sekä mikäli mahdollista, olla saapuvilla heille ruokaa vietässä.

**65 §. Kunnalliskodin työnjohtajan tulee:**

1) hoitaa laitoksen hevos- ja autotalleja niihin kuuluvine vajoi-  
neen ja valvoa, että niissä vallitsee järjestys ja puhtaus sekä että kalustosta, rehuista, polttoaineista ja öljyistä ynnä muusta omaisuudesta pidetään hyvää huolta;

2) tehdä johtajalle esitys talliin ja kalustosuojaan tehtävistä ostoista;

3) ottaa osaa laitoksen maanviljelys- ja muiden ulkotöiden johon sekä valvoa, että hänen johdollaan työskentelevät viranhaltijat ja hoidokit täyttävät tehtävänsä;

4) huolehtia laitoksen tavaran kuljetuksesta; sekä

5) valvoa, että tallien ja ulkosuojien ovet lukitaan yöksi.

**66 §. Kunnalliskodin puutarhurin tulee:**

- 1) johtaa ja valvoo laitoksen puutarhatöitä;
- 2) hoitaa puutarhatyössä käytettävää kalustoa ja tarvikkeita sekä tehdä johtajalle esitys niiden hankkimisesta;
- 3) valvoo, että hänen johdollaan työskentelevät hoidokit täyttävät tehtävänsä; sekä
- 4) hoitaa laitoksen juurikasvien ja vihanneksien säilytyshuoneita.

**67 §. Kunnalliskodin sikalan hoitajan tulee:**

- 1) valvoo ja hoitaa laitoksen sikalaa;
- 2) hoitaa sikalassa käytännössä olevaa kalustoa ja tarvikkeita sekä tehdä johtajalle esitys niiden hankkimisesta;
- 3) valvoo, että hänen johdollaan työskentelevä henkilökunta ja hoidokit täyttävät tehtävänsä; sekä
- 4) huolehtia teurastuksesta, mikäli sitä ei suoriteta kaupungin teurastamossa, sekä pitää luetteloa tuotetusta sianlihamäärästä ja sikojen luvusta.

**68 §. Työlaitoksen työnjohtajan tulee:**

- 1) valvoo ammattialansa töitä ja ottaa itsekin osaa työhön;
- 2) hoitaa hänen töissään tarvittavia koneita, kalustoa ja tarvikkeita sekä, tarpeen vaatiessa, ehdottaa työlaitoksen esimiehelle niitä hankittavaksi;
- 3) vastata tavarasta, joka on jätetty valmistettavaksi tai korjattavaksi;
- 4) valvoo, että hänen johdollaan työskentelevät hoidokit täyttävät tehtävänsä, sekä tehdä esimiehelle ehdotus työvelvollisten ahkeruusrahoiksi, palkoiksi ja palkkioiksi;
- 5) huolehtia järjestyksestä ja puhtaudesta työhuoneessaan; sekä
- 6) tapaturman sattuessa ilmoittaa siitä heti esimiehelle.

**69 §. Työlaitoksen vahtimestarin (vartijan) tulee:**

- 1) valvoo järjestystä laitoksen huoneistoissa ja huolehtia niiden puhtaudesta sekä kohdella hoidokkeja suopeasti, mutta samalla vakavasti;
- 2) hoitaa laitoksen kalustoa ja muuta omaisuutta;
- 3) avustaa työlaitoksen esimiestä 62 §:n 10 kohdassa mainitun omaisuuden luetteloimisessa sekä haltuun tai säilöön ottamisessa, niin myös lähinnä vastata siitä, että tämä omaisuus, mikäli sitä ei ole lähetetty kassa- ja tilitoimistoon, säilyy;
- 4) määrättyinä aikana avata ja sulkea laitoksen portit ja ovet sekä valvoo ja lähinnä vastata siitä, että hoidokit eivät luvatta poistu laitoksesta;
- 5) aterioiden aikana itse jakaa ruoka-annokset hoidokeille;
- 6) valvoo, ettei hoidokeilla ole hallussaan luvattomia tavaroita eikä rahaa;
- 7) esimiehelle ilmoittaa sattuneista sairaustapauksista ja tapaturmista; sekä
- 8) määrättyinä aikana olla laitoksessa varamiehenä ja tarvittaessa avustaa kunnalliskodissa viranhaltijoita järjestyksen ylläpitämiseksi.



*B. Tervälammen työlaitoksen viranhaltijain tehtävät.*

**70 §.** *Johtajan* tulee sen lisäksi mitä huoltolaitosten ohjesäännössä määrätään:

1) soveltuvin osin noudattaa, mitä edellä 50 §:n 1—14 ja 16—23 kohdissa on määrätty;

2) yhdessä konttoristin kanssa maksettavaksi hyväksyä laitosta koskevat laskut ja allekirjoittaa tulotodisteet;

3) huolehtia laitoksen kalustosta ja työaineista sekä ruokatarve- ja polttopuuaineväaroista;

4) yhdessä asianomaisten alaistensa viranhaltijain kanssa hinnoittaa hoidokkien valmistamat esineet ja työt;

5) valvoa, että laitoksen kirjanpitoa hoidetaan voimassaolevien määräysten mukaisesti;

6) huolehtia, että hoidokeille mahdollisuuksien mukaan annetaan opetusta ja sielunhoitoa sekä että heille sattuvissa sairaustapauksissa hankitaan lääkärinapua ja lääkkeitä; sekä

7) valvoa, että laitoksen maataloutta hoidetaan voimaperäisesti ja mahdollisimman kannattavasti.

**71 §.** *Konttoristin* tulee:

1) hoitaa laitoksen kirjanpito ja sen viranhaltijain henkilökortisto;

2) laatia kassa- ja tilitoimistolle lähetettävät tilitykset;

3) hoitaa laitoksen laskutukset;

4) varastomääräysten ja muiden todisteiden nojalla tarkastaa sekä yhdessä johtajan kanssa maksettavaksi hyväksyä laskut, niin myös johtajan kanssa allekirjoittaa tulotodisteet;

5) pitää laitoksen kalustoluetteloa;

6) laatia ja määrättyinä aikoina asiamiestoimistolle lähettää ilmoitukset työvelvollisten työlaitokseen saapumis- ja poistumispäivästä, niin myös työvelvollisten velanlyhennyслуettelot;

7) ottaa vastaan tilauksia ja huolehtia lähetyksistä;

8) pitää hoidokkien nimikirjaa sekä kortistoa hoidokkien ahkeruusrahoista ja työvelvollisten veloista ja velan lyhennyksistä; sekä

9) vuosittain laatia henkikirjoitusta ja poliisiviranomaisia varten vaadittavat luettelot.

**72 §.** *Konttoriapulaisen* tulee:

1) hoitaa laitoksen kassa;

2) yhdessä johtajan kanssa allekirjoittaa shekkejä varojen nostamiseksi laitoksen pankkitililtä, niin myös rahatilauksia kassa- ja tilitoimistosta nostettavia varoja varten; sekä

3) johtajan määräysten mukaisesti avustaa konttoristia hänen tehtävissään ja konttoristin estyneenä ollessa hoitaa hänen tehtävänsä.

**73 §.** *Lääkärin* tulee:

1) kerran kuukaudessa toimittaa laitoksessa lääkärintarkastus ja pitää näistä tarkastuksista päiväkirjaa;

2) johtajan tai sairaanhoitajattaren kutsusta saapua laitokseen antamaan lääkärinapua sairastuneille hoidokeille sekä laitoksen viranhaltijoille ja heidän perheittensä jäsenille;

- 3) antaa tarpeelliset lääke- ja hoitomääräykset;
- 4) kuukausitarkastusten yhteydessä katsoa, että laitoksen ruoka on riittävä ja kunnollisesti valmistettu;
- 5) antaa laitoksen vuosikertomusta varten johtajalle tiedot laitoksen terveyden- ja sairaanhoidosta; sekä
- 6) johtokunnan puheenjohtajan pyynnöstä saapua johtokunnan kokoukseen.

**74 §. Sairaanhoitajattaren tulee:**

- 1) valvoa hoidokkien terveyttä ja mielentilaa sekä tarpeen vaatiessa ilmoittaa havainnoistaan johtajalle;
- 2) ilmoittaa laitoksen lääkärille hänen vastaanotolleen pyrkivät hoidokit sekä viranhaltijat ja heidän perheittensä jäsenet, niin myös avustaa lääkärinä hänen vastaanotoissaan;
- 3) valvoa, että laitoksen sairastuvassa vallitsee järjestys ja siisteys;
- 4) johtajan määrääminä aikoina suorittaa laitoksessa yleinen tarkastus sekä katsoa, että ruoka yleensä ja erittäinkin sairaille tarkoitettu on kunnollisesti valmistettua;
- 5) jakaa sairaille lääkärin määräämät lääkkeet ja heille määrätty ravinto, antaa sairaille muutoinkin tarpeellista hoitoa sekä valvoa, että he noudattavat lääkärin määräyksiä, niin myös hoitaa laitoksen lääkevarasto;
- 6) hoitaa ja vastata sairastuvan vuode-, liina- ja pitovaatteista sekä muusta kalustosta ja sairaanhoitotarvikkeista;
- 7) ilmoittaa johtajalle rikkomukseen syypää hoidokki;
- 8) antaa sairastuneille laitoksen viranhaltijoille ja näiden perheenjäsenille tarpeellista hoitoa;
- 9) saapua kutsusta viipymättä sairaustapauksen sattuessa sairastuneen luo sekä ryhtyä asianhaaran aiheuttamiin toimenpiteisiin m. m. lääkärinavun hankkimiseksi, josta, mikäli mahdollista, on neuvoteltava johtajan kanssa;
- 10) kuolemantapauksen hoidokkia kohdatessa huolehtia siitä, että vainajaa käsitellään ja hänet haudataan annettujen määräysten mukaisesti; sekä
- 11) pyytää johtajalta lupa poistumiseen laitoksen alueelta.

**75 §. Saarnaajan tulee:**

- 1) toimittaa kerran kuukaudessa jumalanpalvelus laitoksessa ja huolehtia tällöin ja muutoinkin hoidokkien sielun hoidosta; sekä
- 2) vakavasti sairastuneen sitä halutessa saapua laitokseen antamaan sairaalle ehtoollinen.

**76 §. Vartijain esimiehen tulee:**

- 1) soveltuvin osin täyttää ne tehtävät, jotka edellä 62 §:ssä on Käpylän työlaitoksen esimiehen tehtäväksi määrätty, niin myös johtajan poissa ollessa, vastata järjestyksen säilymisestä laitoksessa ja käyttää johtajalle siinä suhteessa kuuluvaa valtaa; ja on hänen kulloinkin kysymyksentulleista toimenpiteistään viipymättä ilmoitettava johtajalle;
- 2) lähinnä huolehtia, että vartijat täyttävät velvollisuutensa;

3) valvoa, että laitoksen hoidokit noudattavat järjestyssäännön ja päiväjärjestyksen määräyksiä;

4) suorittaa aamu- ja iltatarkastukset ja valvoa hoidokkien ruokailua;

5) valvoa, että laitoksen yövartiointi säännöllisesti suoritetaan;

6) pitää silmällä, että järjestys, siisteys ja puhtaus vallitsee hoidokkien huoneissa ja pihamailla;

7) valvoa, että hoidokit huolellisesti hoitavat varusteitaan ja työvälineitään;

8) johtajan lähempien määräysten mukaisesti hoitaa laitoksen varastoja ja varastokirjanpitoa sekä merkitä niitä koskeviin laskuihin vastaanottotodistukset;

9) panna täytäntöön johtajan antamat, hoidokkeja koskevat kurinpitomääräykset; sekä

10) neuvotella päivittäin töitä johtavien laitoksen viranhaltijain kanssa hoidokkien luotettavuudesta ja heidän sopivaisuudestaan erilaisiin töihin.

**77 §.** *Vartijan* tulee:

1) soveltuvin osin täyttää ne tehtävät, jotka edellä 69 §:ssä on määrätty;

2) ohjata ja vartioida hoidokkeja näiden töissä;

3) ottaa itsekin osaa työntekoon, mikäli vartiointi ei siitä kärsi;

4) suorittaa vuoron mukaan yövartiointia ja päivystystä;

5) tehdä vartijain esimiehelle ilmoitus hoidokin niskoittelusta, laiskottelusta tai muusta järjestyksirikkomuksesta;

6) pyytää johtajalta lupa poistua laitoksen alueelta vapaa-aikansa;

7) lähinnä vastata siitä, ettei hänen työryhmänsä haltuun uskotuja työvälineitä turmella sekä että ne käytön jälkeen palautetaan määräraikoilleen, niin myös vartijain esimiehelle viivytyksettä ilmoittaa, jos hoidokki on tahallaan turmellut työvälineitä tai muuta laitoksen omaisuutta; sekä

8) tarkoin noudattaa johtajan ja vartijain esimiehen antamia määräyksiä.

**78 §.** *Emännöitsijän* tulee:

1) täyttää, mitä edellä 59 §:ssä on määrätty; sekä

2) huolehtia laitoksen vierashuoneiden puhtaudesta ja lämmityksestä.

**79 §.** *Maataloustyönjohtajan* tulee:

1) johtajan antamien ohjeiden mukaisesti johtaa ja valvoa laitoksen maa- ja metsätalouteen kuuluvia töitä sekä käydä päivittäin neuvottelemassa johtajan kanssa niiden järjestelystä;

2) asianomaisia vartijoita kuultuaan tehdä ehdotus hoidokkien ahkeruusrahoista;

3) pitää päivätyökirjaa;

4) johtajan antamien lähempien määräysten mukaisesti hoitaa maa- ja metsätaloustuote- sekä maataloustarvikevarastoa, pitää niistä varastokirjaa, kuukausittain jättää varastokirjat laitoksen

konttoriin tarkastettaviksi sekä merkitä niitä koskeviin laskuihin vastaanottotodistukset;

5) huolehtia maa- ja metsätalouskaluston säilytyksestä ja kunnossapidosta ja pitää niistä luetteloa sekä merkitä laskuihin vastaanottotodistukset;

6) valvoa hevosten käyttöä, ruokintaa ja hoitoa;

7) huolehtia laitoksen tavarankuljetuksesta;

8) johtajan ohjeiden mukaisesti täyttää viljelysuunnitelma-kartta ja -kaavakkeita;

9) neuvotella päivittäin vartijain esimiehen kanssa työvelvollisten sopivaisuudesta erilaisiin maataloustöihin;

10) valvoa, että vartijat ja näiden johtamat työryhmät suorittavat annettujen ohjeiden mukaisesti määrätyt tehtävät; sekä

11) suorittaa muutkin johtajan antamat tehtävät.

**80 §. Karjan- ja sikalanhoitajan tulee:**

1) valvoa ja johtaa töitä laitoksen navetassa ja sikalassa, työjärjestyksen ja johtajan ohjeiden mukaisesti, ottamalla itsekkin osaa työhön;

2) hoitaa navetassa ja sikalassa olevaa kalustoa ja muita tarvikkeita sekä merkitä laskuihin vastaanottotodistukset;

3) valvoa, että palkatut työntekijät sekä navettaan ja sikalaan määrätyt hoidokit ahkerasti ja huolella suorittavat tehtävänsä, niin myös laatia ehdotus hoidokkien ahkeruusrahoiksi;

4) hoitaa, johtajan antamien lähempien ohjeiden mukaisesti, navetan ja sikalan kirjanpitoa;

5) valvoa, että navetassa ja sikalassa vallitsee hyvä järjestys ja puhtaus sekä että tuotteitten käsittelyssä ja säilytyksessä noudatetaan siisteyttä;

6) katsoa, etteivät asiaankuulumattomat saa tilaisuutta oleskella navetassa ja sikalassa; sekä

7) ilmoittaa esimiehelle niskoitteluun, laiskotteluun tai muuhun järjestyksikkomukseen syypäät hoidokit.

**81 §. Puutarhurin tulee:**

1) täyttää, mitä edellä 66 §:ssä on määrätty;

2) merkitä toimintaansa kuuluviin laskuihin vastaanottotodistukset;

3) valvoa, että palkatut työntekijät sekä puutarhatöihin määrätyt hoidokit ahkerasti ja huolella suorittavat tehtävänsä sekä laatia ehdotus hoidokkien ahkeruusrahoiksi;

4) huolehtia puutarhatuotteiden käteismyynnistä ja tilittää niistä kertyvät varat päivittäin laitoksen konttoriin, johtajan antamien lähempien ohjeiden mukaisesti;

5) pitää huolta laitoksen puiston kunnosta;

6) pitää päivätyökirjaa; sekä

7) ilmoittaa esimiehelle niskoitteluun, laiskotteluun tai muuhun järjestyksikkomukseen syypää hoidokki.

#### IV. Työtupien viranhaltijoita koskevat määräykset.

**82 §.** Työtupien viranhaltijoina on, sen mukaan kuin kaupunginvaltuuston vahvistamassa talousarviossa sitä varten on varoja osoitettu, johtaja, apulaisjohtaja, konttoriapulainen, myymäläapulaisia, leikkaaja sekä tarpeellinen määrä mestareita, mestarinapulaisia ja keittäjiä.

**83 §.** Työtupien viranhaltijain on soveltuvin osin noudatettava, mitä 48—49 §:ssä huoltolaitosten viranhaltijoista on määrätty.

**84 §.** *Työtupien johtajan* tulee:

1) johtaa työtupia ja valvoa niissä suoritettavia töitä, jota varten hänen on mahdollisimman usein käytävä tarkastamassa kutakin niistä erikseen sekä, jos havaitsee joitakin epäkohtia, puutteita tai virheellisyyksiä, tehtävä niistä ilmoitus viimeistään lähinnä seuraavassa johtokunnan kokouksessa;

2) hoitaa työtupien omaisuutta ja valvoa, että työtupien konttorissa pidetään kassa- ja tililaitoksen johtosäännön mukaista kirjanpitoa, jossa laskut ovat merkittävät asianomaisille tileille;

3) toimittaa kaikkien raaka-aineiden ja työvälineiden ostot, joissa on käytettävä kolmin kappalein täytettäviä tilauslomakkeita, joista yksi menee tavaran hankkijalle, toinen siihen työtupaan, johon tavara toimitetaan, ja kolmas työtupien konttoriin;

4) kantaa, mikäli sitä ei ole uskottu toisen viranhaltijan tehtäväksi, maksut työtuvista myydyistä valmisteista sekä valvoa, että ne viedään kirjoihin apulaisjohtajilta, mestareilta ja myymälänhoitajalta saapuneiden tulotodisteiden mukaisina, toimittaa täten kertyneet varat työtupien konttorin kassaan, josta ne ovat huoltoviraston kassa- ja tilitoimiston kamreerin määrääminä aikoina kaksin kappalein kirjoitettavien tulotodisteiden seuraamina lähetettävät huoltoviraston kassa- ja tilitoimiston kassaan;

5) pitää huolta siitä, että kaupungin myyntiaitassa olevaa työtupien kaupintavarastoa hoidetaan työtupien etujen mukaisesti sekä että myyntiaitan ja työtupien välisissä tilauksissa, tavarantoimituksissa ja tilityksissä noudatetaan johtokunnan määräämiä menetelytapoja;

6) toimittaa ruokatarvikkeiden ostot johtokunnan määräämien perusteiden mukaan;

7) tarkastaa ja vastaanottomerkinnällä varustaa työtuville toimitettujen tavaroiden laskut;

8) tilata pienempien laskujen suorittamista varten tarvittavat varat huoltoviraston kassa- ja tilitoimistosta noudattamalla tilauksissa sekä varoista tehtävissä tilityksissä kassa- ja tilitoimiston kamreerin määräämää järjestystä;

9) tilata edellisessä kohdassa mainitusta kassasta tarkoitusta varten laadittavilla palkkalistoilla työtupien hoidokeille kultakin kahden viikon työkaudelta maksettavat palkkarahat noudatta-

malla tilauksissa sekä varoista tehtävissä tilityksissä huoltoviraston kassa- ja tilitoimiston kamreerin määräämää järjestystä;

10) pitää huolta siitä, että edellisessä kohdassa mainitut hoidokkien palkat tilikausittain suoritetaan ja sitä varten laadittavat tilipussit oikein lasketaan palkkalistojen mukaisesti;

11) tarkastaa hoidokeista pidettävät nimenhuutokirjat sekä valvoa, että hoidokkien työajat nimenhuutokirjojen mukaisesti oikein merkitään henkilökortteihin;

12) suunnitella ja tehdä johtokunnalle esityksiä työtuvissa suoritettavista sopivista töistä, suurempien tilausten hyväksymisestä ja hinnoittelusta sekä tarveaineiden ja -välineiden hankinnoista, niin myös huolehtia johtokunnan näissä asioissa tekemien päätösten täytäntöönpanosta;

13) huolehtia tilausten hankinnasta sekä valmisteiden hinnoittelusta ja myynnistä, silmälläpitäen kaupungin etua;

14) valmistaa johtokunnan kokousten esityslistat ja toimittaa ne kolmea päivää ennen kokousta, kokouspäivä mukaanluettuna, puheenjohtajalle ja jäsenille, niin myös esitellä kokouksissa asiat sekä huolehtia huolto-ohjesäännön 20 §:ssä säädetyn ilmoitus- ja tiedoksiantovelvollisuuden täyttämisestä;

15) valmistaa ja määrättynä aikana johtokunnalle esitellä ehdotus kertomukseksi työtupien edellisen vuoden toiminnasta;

16) valmistaa ja määrättynä aikana johtokunnalle esitellä ehdotus työtupien talousarvioksi seuraavaa kalenterivuotta varten; sekä

17) muutoinkin suorittaa työtupien johtokunnan sekä huolto-toimen toimitusjohtajan hänelle virassa määräämät tehtävät.

**85 §.** *Konttoriapulaisen* tulee avustaa työtupien johtajaa konttoritehtävissä ja lähinnä kirjanpidossa sekä sitä varten erittäinkin:

1) kirjoittaa kaikista tuloista tulotodisteet kaksin kappalein, tarpeenmukaisesti eriteltyinä;

2) laatia laskutukset;

3) laatia, johtajan osoitusten mukaisesti, kaksin kappalein kirjoitettavat hoidokkien palkkalistat;

4) valmistaa n. s. nimenhuutokirjat;

5) avustaa johtajaa tilipussien laatimisessa ja laskemisessa;

6) pitää varastokortistoa ja merkitä siihen tarveaineiden kulu- tus; sekä

7) toimittaa tarpeelliset puhtaaksikirjoitustyöt.

**86 §.** *Myymälänhoitajan* tulee:

1) johtokunnan ja johtajan lähempien määräysten mukaisesti, johtajan valvonnan alaisena, hoitaa työtupien myymälää ja valmisteiden varastoa;

2) toimia myymälän myyjänä sekä merkitä myymälässä pidettävään varastokirjaan vastaanotetut ja myydyt tavarat;

3) hoitaa myymälän kassa sekä tilittää kertyneet varat päivittäin paragonkuiteineen työtupien konttoriin;

4) vastaanottaa myymälässä tilauksia;

5) jakaa huoltokanslioiden osoituslappujen mukaisesti avunnauttijoille annettaviksi määrättyt vaateavustukset, merkitä ne päivittäin myymälässä pidettäviin kirjoihin sekä toimittaa niitä koskevat luettelot osoituslappuineen puolikuukausittain työtupien johtajalle;

6) toimittaa asianomaisille tilaajille suuremmat lähetykset; sekä

7) muutoinkin hoitaa johtokunnan ja johtajan hänelle virassa määräämät tehtävät.

**87 §.** *Apulaisjohtajan ja mestarin* tulee, kunkin huolenpitoonsa uskotussa työtuvassa:

1) olla työn kestäessä saapuvilla työhuoneissa sekä johtaa ja ohjata hoidokkien töitä;

2) johtajan kautta tilata sekä vastaanottaa työtupaan tarvittavat työaineet, työkalut ja muut kalustoesineet sekä vastata niistä;

3) pitää vastaanottamistaan työaineista, työvälineistä ja kalustoesineistä kirjaa;

4) jakaa hoidokeille varastosta valmistukseen tarvittavat työaineet ja työkalut sekä valvoa, ettei niitä väärinkäytetä, turmella, anasteta tai hävitetä;

5) yhdessä johtajan kanssa suunnitella sopivia töitä sekä tarkastaa ja hinnoitella työtuvassa valmistuneet tavarat;

6) olla johtajan apuna töitä ja tilauksia hankittaessa, vastaanottaa tilauksia, merkitä ne tilauskirjaan sekä, mikäli on kysymys alle 200 markan tilauksista, toimittaa ne suoraan tilaajille kaksin kappalein laadittuine laskutuksineen, joista toinen on jätettävä tilaajalle ja toinen toimitettava tulotodisteena päivittäin tehtävien tilitysten mukana työtupien konttoriin;

7) huolehtia siitä, että työtuvassa toimitetaan kaksi kertaa päivässä hoidokkien nimenhuuto sekä että siitä pidetään nimenhuutokirjaa, johon on merkittävä aika, jonka kukin hoidokki on ollut työssä, niin myös toimittaa nimenhuutokirja päivittäin työtupien konttoriin;

8) pitää kustakin hoidokista n. s. työtuloslistaa ja toimittaa se työtupien konttoriin palkanmaksuissa huomattavaksi;

9) valvoa, että työtuvissa vallitsee järjestys ja puhtaus, että hoidokit ahkerasti ja huolellisesti tekevät työnsä, eivätkä luvatta poistu siitä, niin myös, että työaineiden käytössä, samoin kuin työtuvan toiminnassa yleensäkin, noudatetaan säästävääsiisyyttä;

10) huoltolautakunnan hallinto-osaston määräyksestä hoitaa johtajan tehtävät johtajan kesäloman aikana tai muulloin estyneenä ollessa; sekä

11) muutoinkin hoitaa johtokunnan, huoltotoimen toimitusjohtajan ja johtajan hänelle virassa määräämät tehtävät.

**88 §.** *Mestarinapulaisen* tulee avustaa mestaria hoidokkien valvonnassa sekä töiden suunnittelussa ja ohjauksessa sekä sitä varten erittäinkin:

1) katsoa, että työntekijät pysyvät paikoillaan ja tekevät ahkerasti työtään käyttämättä aikaa tarpeettomiin keskusteluihin y. m. sekä etteivät he poistu luvattomasti työtuvasta;

N:o 66 (jatk.)

- 2) valvoa järjestystä ruokajonoissa;
- 3) valvoa, että valmistuneet esineet ilmoitetaan mestarille ja saatetaan tämän huostaan sekä ettei työaineita, valmisteita, työkaluja tahi muutakaan työtupien omaisuutta anasteta, turmella tai hävitetä;
- 4) viipymättä ilmoittaa mestarille havaitsemansa vilpillisyys sekä työstä luvattomasti poistunut; sekä
- 5) muutoinkin hoitaa johtajan ja mestarin hänelle virassa määrämät tehtävät.

**89 §.** Keittäjättären tulee:

- 1) hoitaa, siihen määrättyjen hoidokkien avustamana, työtuvan keittiötehtävät;
- 2) tilata johtajan kautta tarpeelliset ruokatavarat ja pitää niistä varastokirjaa; sekä
- 3) muutoinkin hoitaa johtajan hänelle virassa määrämät tehtävät.

## 67. Helsingin kaupungin aluelääkärien johtosääntö.

Kaupunginvaltuuston vahvistama lokakuun 27 p:nä 1937.

(Vrt. kunn. as.-kok. 1912 : 2)

**1 §.** Järjestääkseen kaupungin varattomalle väestölle maksutonta ja vähävaraiselle väestölle halpaa lääkärinapua, kaupunki palkkaa aluelääkäreitä.

Aluelääkäriin tulee olla laillistettu lääkäri.

**2 §.** Aluelääkäriin virkapiirin määrää, huoltolautakuntaa kuulutuaan, terveydenhoitolautakunta.

Virkapiirin rajat tarkistetaan ainakin joka viides vuosi, ja on niitä määrättäessä, mikäli mahdollista, otettava huomioon huolto-toimen kulloinkin voimassa oleva piirijako.

**3 §.** Aluelääkäri on virassaan terveydenhoitolautakunnan alainen, ja on hänen lähin esimiehensä ensimmäinen kaupunginlääkäri.

**4 §.** Aluelääkäriin asettaa virkaan kaupunginhallitus viran oltua terveydenhoitolautakunnan toimesta haettavaksi julistettuna ja lautakunnan annettua hakijoista lausuntonsa.

**5 §.** Aluelääkäriin tulee asua virkapiirissään ja olla tavattavissa joka arkipäivä terveydenhoitolautakunnan hyväksymässä paikassa ja määrämänä aikana. Tänä aikana älköön aluelääkäri ottako vastaan muita kuin 1 §:n 1 momentissa mainittuja potilaita.

**6 §.** Aluelääkäriin tehtävänä on:

1) antaa määrättyinä vastaanottoaikoina lääkärinapua hänen virkapiirissään asuville varattomille korvauksetta ja vähävaraisille kaupunginvaltuuston vahvistamasta palkkiosta;

2) käydä niiden varattomien ja vähävaraisten potilaiden luona, jotka taudin laadun takia eivät voi saapua vastaanottotilaisuuteen;

3) antaa kaupungin huoltoviranomaisten pyynnöstä maksutta tarpeellisia lausuntoja ja todistuksia niiden henkilöiden terveyden-



tilasta ja työkyvystä, jotka anovat tai saavat yhteiskunnallista huoltoa tai pyrkivät huoltolaitokseen, mikäli tällaisten todistusten antaminen ei kuulu muille viranomaisille;

4) noudattaa terveydenhoitolautakunnan antamia ohjeita;

5) osallistua huoltoviranomaisten pyynnöstä kaupungin kustannuksella annettuja lääkkeitä ja sairaanhoitotarvikkeita koskevien maksuasiakirjojen tarkastukseen;

6) ilmoittaa viipymättä ensimmäiselle kaupunginlääkärille sellaisista, toimessaan havaitsemistaan tai muutoin tietoonsa tulleista, hänen virkapiirissään ilmenneistä seikoista, jotka voivat haitallisesti vaikuttaa yleiseen terveystilanteeseen;

7) olla kutsusta saapuvilla huoltolautakunnan, sen osaston ja jaoston kokouksissa;

8) pitää vahvistetun kaavan mukaista päiväkirjaa kaikista alue-  
lääkärinä hoitamistaan sairaista ja muista suorittamistaan virkatoimista sekä lähettää kuukausittain siihen perustuvat raportit ensimmäiselle kaupunginlääkärille;

9) antaa vuosittain tammikuun kuluessa terveydenhoitolautakunnalle selostus omasta ja alaistensa hoitajattarien toiminnasta lähinnä edellisen vuoden aikana ja tulee tähän selostukseen sisältyä ilmoitus virkapiirin terveydellisiä oloja koskevistä yleisistä havainnoista; sekä

10) suorittaa ne virka-alaansa kuuluvat tehtävät, jotka terveydenhoitolautakunta tai ensimmäinen kaupunginlääkäri hänelle antaa.

**7 §.** Aluelääkärin tulee, antaessaan maksutonta lääkäriapua, vaatia potilaalta huoltoviranomaisten todistus siitä, että potilas varattomuuden takia on oikeutettu saamaan ilmaista lääkäriapua.

Ellei potilas voi todistusta heti esittää, kehoittakoon aluelääkäri häntä sen hankkimaan määrätyn ajan kuluessa.

**8 §.** Aluelääkärin apuna on tarpeellinen määrä aluehoitajattaria, joiden pätevydestä, nimittämisestä ja tehtävistä on erikseen määrätty.

# HELSINGIN KAUPUNGIN KUNNALLINEN ASETUSKOKOELMA

JULKAISSUT

1937. HELSINGIN KAUPUNGIN TILASTOTOIMISTO. N:o 9.

---

**Sisällys:** 68. Taksa, jonka mukaan Helsingin kaupungin tavaravajoissa säilytetyn tavaran paikanvuokra maksetaan, s. 137. — 69. Taksa, jonka mukaan Helsingin kaupungin satama-alueilla säilytetyn tavaran paikanvuokra maksetaan, s. 138. — 70. Helsingin kaupungin leski- ja orpokassan säännöt, s. 139. — 71. Eräiden kaupungin virkojen haltijain oikeuden lakkauttaminen olla siviilivirkakunnan leski- ja orpokassan osakkaina, s. 145. — 72. Siviilivirkakunnan leski- ja orpokassan osakkaina olevien kaupungin viranhaltijain oikeus liittyä kaupungin leski- ja orpokassaan, s. 145. — 73. Helsingin linja-autoaseman järjestyssääntöjen 5 kohdan sovelluttaminen, s. 145. — 74. Helsingin kaupungin ja Helsingin puhelinyhdistyksen välinen toimilupasopimus koskeva puhelin-kaapeliin sijoittamista ja pitämistä kaupungin katujen, yleisten paik-  
kain, istutusten ja teiden alla, s. 146.

---

## 68. Taksa, jonka mukaan Helsingin kaupungin tavaravajoissa säilytetyn tavaran paikanvuokra maksetaan.

Satamalaufakunnan vahvistama lokakuun 26 p:nä 1937.

(Vrt. Helsingin kaupunkia koskevat asetukset, s. 767)

### A. Tuontitavarat.

50 tonnin ja suuremmat tavaraerät:

- 1.— 6. vuorokausi: maksuvapaasti.
- 7.—15. » 80 penniä lattianeliömetriltä vuorokaudessa.
16. vuorokaudesta alkaen: 1 markka 20 penniä lattianeliömetriltä vuorokaudessa.

Alle 50 tonnin tavaraerät:

- 1.— 3. vuorokausi: maksuvapaasti.
- 4.—10. » 80 penniä lattianeliömetriltä vuorokaudessa.
11. vuorokaudesta alkaen: 1 markka 20 penniä lattianeliömetriltä vuorokaudessa.

### B. Vientitavarat.

40 penniä lattianeliömetriltä vuorokaudessa.

Maasta vietäville paperitavaroille myönnetään 3 päivän maksuton säilytysaika.

*Muist. 1.* Maksuton säilytysaika lasketaan purettaessa aluksesta tai rautatievaunusta purkamispäivästä, sitä lukuunottamatta, siihen päivään, jolloin tavara viedään pois; muissa tapauksissa tavaran säilytettäväksipäivästä sen poisvientipäivään.

*Muist. 2.* Sunnuntai- ja juhlapäiviä ei oteta lukuun laskettaessa maksuvapaita päiviä.

N:o 68 (jatk.)

C. *Jäähdytyslaitos.*

Tuonti- ja vientitavarasta, jota säilytetään jäähdytyslaitoksessa, kannetaan 1 markka 50 penniä lattianeliömetriltä vuorokaudessa.

**69. Taksa, jonka mukaan Helsingin kaupungin satama-alueilla säilytetyn tavarankorvauksen paikanvuokra maksetaan.**

Satamalaufakunnan vahvistama marraskuun 16 p:nä 1937.

(Vrt. kunn. as.-kok. 1928: 18)

1 §. A. *Tuontitavarat.*

1.— 3. vuorokausi: maksuvapaasti.

4.—10. » 20 penniä neliömetriltä vuorokaudessa.

11. vuorokaudesta alkaen: 60 penniä neliömetriltä vuorokaudessa. Aika lasketaan aluksen purkamisen päättymisestä.

B. *Vienti- ja jälleenvientitavarat.*

Laiturialueella 15 penniä neliömetriltä vuorokaudessa ja muulla satama-alueella 40 penniä neliömetriltä viikossa.

Vientipuutavarat, jotka ovat saapuneet ilmoitettuja aluksia varten, saavat olla satamassa 3 vuorokautta maksuvapaasti.

Maasta vietäville paperitavaroille myönnetään 3 vuorokauden maksuton säilytysaika.

*Muist. 1.* Maksuton säilytysaika lasketaan, purettaessa aluksesta tai rautatievaunusta, purkamispäivästä, sitä lukuunottamatta, siihen päivään, jolloin tavara viedään pois; muissa tapauksissa tavarankorvauksen säilytettäväksi päivän sen poisvientipäivään.

*Muist. 2.* Sunnuntai- ja juhlapäiviä ei oteta lukuun maksutonta säilytysaikaa laskettaessa.

Tässä kohdassa mainituilla paperitavaroilla ymmärretään, paitsi varsinaista paperia, myöskin selluloosaa, puuvanuketta, pahvia ja kartonkia y. m., jotka muodostavat paperiteollisuustuotteet laajemmassa merkityksessä.

C. *Tavarat kotimaan liikenteessä.*

Satama-alueella 50 penniä neliömetriltä viikossa, joka aika lasketaan siitä päivästä, joksi alue on tilattu.

2 §. Tavarankorvauksija on velvollinen, ellei erityistä sopimusta ole tehty, kahden vuorokauden kuluessa satamapäälystön kehoituksen saatuaan viemään pois tavarankorvauksen satama-alueelta, uhalla, että se muuten poistetaan satama-alueelta satamapäälystön toimesta ja tavarankorvauksija kustannuksella ja vastuulla siihen paikkaan, minkä satamapäälystös sopivaksi katsoo.

## 70. Helsingin kaupungin leski- ja orpokassan säännöt.

Sosiaaliministeriön vahvistamat joulukuun 8 p:nä 1937.

(Kaupunginvaltuuston hyväksymät syyskuun 15 ja marraskuun 17 p:nä 1937)

### I L u k u.

#### *Eläkekassan tarkoitus.*

1 §. Helsingin kaupungin leski- ja orpokassan tarkoitus on turvata jäsentensä leskille ja heidän lapsilleen eläke näissä säännöissä mainituin perustein. Kassan kotipaikka on Helsingin kaupunki.

Helsingin kaupunki vastaa näiden sääntöjen mukaisista kassan sitoumuksista.

### II L u k u.

#### *Kassan jäsenet.*

2 §. Kassan jäseneksi on oikeutettu liittymään jokainen Helsingin kaupungin palveluksessa oleva 21 vuotta täyttänyt viranhaltija ja työläinen, jonka toimi ei ole sivutoimi tai joka ei kuulu sellaiseen eläkekassaan, mille meneviin maksuihin kaupunki on osallistunut, eikä asianomainen ole kaupunginvaltuuston päättämällä tavalla osaltaan näitä maksuja kaupungille korvannut.

Jäseneksi liittymisestä on tehtävä kirjallinen ilmoitus johtokunnalle.

3 §. Jäsenen, joka eroamatta kaupungin palveluksesta haluaa vapautua kassan jäsenyydestä, tulee siitä tehdä kassan johtokunnalle kirjallinen ilmoitus vähintään kuukautta aikaisemmin.

4 §. Jäsenet jaetaan heidän peruspalkkansa mukaan seuraaviin eläkeluokkiin:

I luokka.	Peruspalkka alle 2,100: —	kk:ssa
II »	» vähintään 2,100: —, mutta alle 2,900: —	kk:ssa
III »	» » 2,900: — » » 4,000: —	»
IV »	» » 4,000: — » » 5,800: —	»
V »	» » 5,800: —	kk:ssa.

### III L u k u.

#### *Eläkkeiden määrät ja eläkkeen nauttimisen perusteet.*

5 §. Kassan jäsenen leskivaimo nauttikoön, elinaikansa tahi kunnes menee uudestaan naimisiin, eläkettä alempana mainitun määrän kuukaudessa:

L u o k a s s a				
I.	II.	III.	IV.	V.
300: —	400: —	500: —	700: —	900: —

Jos jäseneltä on jäänyt leski sekä yksi tai useampia lapsia, jotka eivät ole täyttäneet 18 vuotta, on eläkkeeseen lisättävä 40 % en-

simmäisestä lapsesta, 20 % toisesta sekä 10 % jokaisesta seuraavasta lapsesta.

Jos jäseneltä on jäänyt ainoastaan lapsia, saa yksi lapsi  $\frac{2}{3}$  eläkkeestä, kaksi lasta yhteensä koko eläkkeen, kolmesta lapsesta lisätään eläkettä 40 % ja kustakin sitä seuraavasta lapsesta 10 %.

Lapset nauttivat eläkettä 18 vuoden ikään saakka. Kuitenkin saakoon lapsi 18 vuotta täytettyäänkin, jos hän on mielipuoli taikka muun pysyväisen taudin tai vian takia ei kykene itseänsä elättämään eikä hänellä todistettavasti ole muita varoja elatukseen, edelleenkin nauttia eläkettä niin kauan kuin sellaista tilaa kestää. Vastaavallisessa tapauksessa saakoon myös naispuolisen osakkaan leskimieskassasta eläkettä saman verran kuin leskivaimo.

Eläke jaetaan leaken ja eläkkeeseen oikeutettujen lasten kesken siten, että heille kaikille yhteisesti tulevasta eläkkeestä leski saa toisen puolen ja lapset yhteisesti toisen puolen tasan jaettavaksi lasten kesken. Jos leski ja ainoastaan yksi lapsi on oikeutettu saamaan eläkettä, saa leski  $\frac{2}{3}$  ja lapsi  $\frac{1}{3}$  yhteisestä eläkkeestä.

Eläkkeensaajalle, joka on kärsimässä vapausrangaistusta tai on pantu työ- tai muuhun rangaistuslaitokseen, ei makseta eläkettä hänen osaltaan, jos vapausrangaistus tai oleskelu laitoksessa on kestänyt vähintään kuukauden. Eläkkeen pidättäminen alkaa tai lakkaa lähinnä sen jälkeisen kuukauden alusta, jona vapausrangaistus tai oleskelu laitoksessa on alkanut tai päättynyt.

Avioliitto ei oikeuta eläkkeeseen ellei sitä ole laillisessa järjestyksessä päätetty kirkollisella tai siviilivihkimisellä.

Ottolapsi tai lapsipuoli saa eläkettä, jollei hän jo oman isänsä tai äitinsä jälkeen nauti sitä.

**6 §.** Jos molemmat vanhemmat ovat olleet kassan jäseniä, saavat heidän lapsensa eläkettä sen vanhemman jälkeen, joka ensin on kuollut. Jos se vanhemmista, joka myöhemmin kuolee, kuuluu ylempään eläkeluokkaan, ovat lapset sen kuukauden alusta alkaen, joka lähinnä seuraa hänen kuolemaansa, oikeutetut saamaan eläkettä ylempässä luokassa.

**7 §.** Eläkettä anotaan kassan johtokunnalta ja on anomukseen liitettävä tarpeelliset todistukset.

Eläke suoritetaan kunkin kuukauden 15 päivänä sen kuukauden 1 päivästä lukien, joka lähinnä seuraa jäsenen kuolinpäivää, ja maksetaan eläke sen kuukauden loppuun, jona eläkkeensaaja kuolee tai menee uusiin naimisiin tai täyttää 18 vuotta.

**8 §.** Oikeutta kassasta saataviin eläkkeisiin ei voida toiselle siirtää eikä pantata.

#### IV L u k u.

##### *Kassaan suoritettavat maksut.*

**9 §.** Jokaisen kassan jäsenen on kuukausittain suoritettava kassaan eläkemaksunsa, joka on miesjäseneltä:

## L u o k a s s a

I.	II.	III.	IV.	V.
20: —	56: —	70: —	98: —	126: —

ja naisjäseneltä puolet näistä määristä.

Kassan tukemiseksi suorittaa kaupunki sille vuosittain kaksi-kolmasosaa kassan sinä vuotena suorittamien eläkkeiden määrästä kuitenkin siten, että ensimmäisen luokan mukaan suoritettuihin eläkemääriin kaupunki osallistuu viidelläkuudesosalla.

Kassan tilan tilastollisematemaattinen tutkiminen suoritetaan joka kymmenentenä vuotena.

**10 §.** Jos jäsen siirtyy ylempään eläkeluokkaan kuuluvaan virkaan tai toimeen, on hänen maksettava tässä luokassa määrättyä suurempaa eläkemaksua siirtymistä lähinnä seuraavan kuukauden alusta lähtien. Jäsen, joka ylempässä eläkeluokassa olevasta virasta tai toimesta on tullut alemman luokan viran tai toimen haltijaksi, on oikeutettu johtokunnalle kirjallisesti tekemänsä ilmoituksen jälkeen pysymään tässä ylempässä eläkeluokassa, ollen kuitenkin velvollinen yhä edelleenkin suorittamaan tätä luokkaa varten määrättyt eläkemaksut. Siirtymisestään eläkeluokasta toiseen on jäsenen kirjallisesti ilmoitettava johtokunnalle.

**11 §.** Jäsen, joka on eronnut virastaan saaden eläkkeen, vapautuu maksamasta eläkemaksuja niin pian kuin hän on kassaan suorittanut näitä maksuja yhteensä sen määrän, mikä vastaa 15 vuoden eläkemaksuja siinä luokassa, johon hän erotessaan kuului.

Jos jäsen, saavuttamatta hoitamaansa virkaa varten vahvistettua ikärajaa, viimeistään ennen 67 vuotta täytettyään, sairauden takia on saanut eron virastaan pienemmällä kuin kahdella kolmanneksella täydestä eläkkeestä on hän vapaa enempien eläkemaksujen suorittamisesta.

**12 §.** Jotta kuolleen jäsenen leski ja lapset voisivat heti päästä nauttimaan täyttä eläkettä, vaaditaan, että vainajan suorittamien maksujen yhteenlaskettu määrä vastaa vähintään 10 vuoden eläkemaksuja siinä luokassa, johon hän kuollessaan kuului sekä että hän 11:nnessä ja 13:nnessä §:ssä mainituin poikkeuksin koko sen ajan, minkä hän on ollut kassan jäsenenä, on suorittanut eläkemaksuja kassaan.

Jollei jäsen eläessään ole suorittanut eläkemaksuja edellä säädettyjä määriä, pidätetään kassan hyväksi neljäsosa eläkkeestä siihen asti, kunnes kassa on saanut korvauksen puuttuvista maksuista.

Kun perustajajäsen, joka on yhtynyt kassan jäseneksi vuoden kuluessa kassan perustamisen jälkeen, kuolee, saavat hänen leskensä ja lapsensa lyhentämättömän eläkkeen 5:nnessä §:ssä mainittujen perusteiden mukaan riippumatta siitä, kauanko perustajajäsen on ollut kassan jäsenenä.

Jos edellisessä momentissa mainitun määräajan aikana kaupungin palveluksessa ollut henkilö myöhemmin liittyy kassan osakkaaksi, on hänen suoritettava kaikki sen luokan eläkemaksut, johon hän

liittyy, sanotun määrääjän umpeen kulumisesta lukien samoin kuin koron niille kuuden prosentin mukaan.

Vastedes kaupungin palvelukseen tulevan henkilön, jolla on eläkkeeseen oikeuttava perhe, tulee liittyä kassan osakkaaksi vuoden kuluessa palvelukseen pääsemisestään lukien tai, jollei hänellä ole tällaista perhettä, vuoden kuluessa sellaisen saatuaan. Myöhemmin kassaan liityttäessä on eläkemaksu suoritettava tässä momentissa mainitun määrääjän umpeenkulumisesta lukien kuuden prosentin korkoineen.

13 §. Jos kassan jäsen eroaa kaupungin palveluksesta ilman eläkettä, voi kassan johtokunta hakemuksesta myöntää hänelle oikeuden edelleenkin jäädä kassan jäseneksi ja on hän silloin velvollinen siitä lähtien kassaan maksamaan säädetyn eläkemaksun kolminkertaisena, ensimmäisessä eläkeluokassa kuudenkertaisena, kunnes hän on suorittanut eläkemaksuja sen määrän, joka vastaa vähintään 15 vuoden maksuja siinä luokassa, mihin hän kuuluu, ja on vähintään 67 vuoden ikäinen. Näin suoritetuista maksuista on kaupunginkassaa hyvitetävä kahdellakolmasosalla, ensimmäisessä eläkeluokassa viidelläkuudesosalla.

Jos kassan jäsen laiminlyö maksuvelvollisuutensa, älköön hänen jälkeensä jääneet leski ja lapset pääskö nauttimaan eläkettä, ennen kuin kassa, joko suoranaisella maksulla tahi koko eläkkeen pidätyksellä, on saanut korvauksen kaikista suorittamattomista maksuista ynnä kuusi prosenttia korkoa kustakin erääntymispäivästä lukien. Kuitenkaan ei lasketa korkoa pidemmältä ajalta kuin sen kuukauden loppuun, jona jäsen on kuollut.

Jos kaupungin palveluksesta ilman eläkettä eronnut kassan jäsen ruumiinvian tai vähentyneiden ruumiin- tai sielunvoimain johdosta on käynyt pysyväisesti työhön kykenemättömäksi sekä on varaton, vapauttakoon johtokunta hänet eläkemaksujen edelleen suorittamisesta.

Jos kassan jäsen työttömyyden tahi viran lakkauttamisen vuoksi tai sen luontoisesta syystä joutuu eroamaan kaupungin palveluksesta eikä halua jäädä kassan jäseneksi, maksettakoon hänelle hänen sitä anottuaan takaisin kolmeneljäsosaa hänen kassaan suorittamistaan maksuista.

14 §. Eläkemaksut suoritetaan kuukausittain sen viraston tai viranomaisen välityksellä, joka palkka- tai eläkeosoituksen kirjoittaa. Kassan johtokunta voi hakemuksesta myöntää maksun lykkäyksen osakkaalle, joka nauttii lomaa ilman palkkaa tai vähennetyin palkoin, jolloin myöhästyneille maksuille on suoritettava kuusi prosenttia korkoa kustakin erääntymispäivästä lukien. Kaupungin palveluksesta eronnut jäsen, joka ei nauti kaupungilta eläkettä, suorittaa eläkemaunsa jokaiselta kulumassa olevalta kuukaudelta viimeistään kuukauden 15 päivänä eläkekassaan.

15 §. Jos jäsen muusta kuin 13 §:n 4 momentissa mainitusta syystä eroaa kassan jäsenyydestä, jäävät maksetut eläkemaksut kassan hyväksi ja hänen leskensä ja lapsensa menettävät eläkkeen-

saantioikeutensa. Eronneen jäsenen uudelleen liittyessä kassan jäseneksi saakoon hän lukea hyväkseen aikaisemmin kassaan suorittamansa eläkemaksut ja noudatettakoon häneen nähden mitä 12 §:n 5 momentissa määrätään.

## V L u k u.

### *Kassan hallinto.*

**16 §.** Kassan asioita hoitaa kuusihenkinen johtokunta, johon kaupunginvaltuusto valitsee puheenjohtajan ja kaksi muuta jäsentä ja kassan jäsenistö keskuudestaan kolme jäsentä. Johtokunnan jäsenet valitaan kolmeksi vuodeksi, ja eroaa niistä vuosittain yksi kaupunginvaltuuston ja yksi jäsenistön valitsema, kahtena ensimmäisenä vuotena arvalla ja sen jälkeen vuorollaan. Johtokunta valitsee keskuudestaan varapuheenjohtajan. Sihteerin voi johtokunta valita ulkopuoleltakin.

Johtokunta on päätösvaltainen neljän jäsenen läsnäollessa, jos kolme jäsentä päätöstä kannattaa, mutta näiden sääntöjen muuttamista tai kassan toiminnan lopettamishetokuksen tekemistä koskevissa asioissa vaaditaan päätöksen tekoon johtokunnan neljän jäsenen kannatus.

Johtokunnan puheenjohtajalle ja jäsenille suoritetaan kaupunginvaltuuston vahvistamat kokouspalkkiot.

Puheenjohtajan palkkio on 150 markkaa ja jäsenten palkkio 100 markkaa kokoukselta. *Kaup. valt. päätös jouluk. 8 p:ltä 1937.*

**17 §.** Johtokunta kokoontuu puheenjohtajan kutsusta niin usein kuin tarve vaatii.

Johtokunta kutsuu kassan jäsenet kokouksiin ilmoittamalla viimeistään kahdeksan päivää ennen kokousta vuosikokouksen määräämisessä sanomalehdissä. Kokouskutsussa on lyhyesti mainittava kokouksessa käsiteltävät asiat.

Johtokunta on velvollinen kutsumaan kassan jäsenet ylimääräiseen kokoukseen, jos vähintään yksi kymmenesosa jäsenistä tai kaupunginhallitus sitä kirjallisesti johtokunnalta vaatii.

Johtokunnan kirjeet, maksumääräykset ja muut asiakirjat allekirjoittaa puheenjohtaja ja varmentaa sihteerin.

**18 §.** Kassan johtokunnan tehtävänä on:

- 1) päättää eläkkeiden myöntämisestä ja antaa eläkekirjat;
- 2) ilmoittaa jokaisesta myönnetystä eläkkeestä rahatoimistolle;
- 3) laatia ja ennen syyskuun 15 päivää kaupunginhallitukselle lähettää kassan meno- ja tuloarvioehdotus seuraavaa vuotta varten;
- 4) laatia ja ennen kunkin vuoden huhtikuun 15 päivää valtuustolle lähettää kertomus kassan toiminnasta edellisenä vuonna; sekä
- 5) valmistaa tilasto kassan toiminnasta ja pitää sitä varten tarpeenvaatimia kirjoja.

**19 §.** Kassan hallintoa valvovat sen jäsenet vuosikokousten sekä valitsemainsa tilintarkastajain avulla. Vuosikokous pidetään



vuosittain huhtikuussa, ja käsitellään siinä, paitsi kokouksen puheenjohtajan ja sihteerin vaalia, seuraavat asiat:

1) esitetään johtokunnan tili- ja vuosikertomus sekä tilintarkastajain lausunto, jonka jälkeen päätetään johtokunnalle myönnettävästä vastuuvapaudesta;

2) määrätään muiden kassan toimihenkilöiden paitsi johtokunnan jäsenten palkkiot seuraavaksi vuodeksi;

3) valitaan johtokuntaan yksi jäsen, jonka toimikausi luetaan seuraavan kalenterivuoden alusta;

4) valitaan kaksi tilintarkastajaa ja heille kaksi varamiestä tarkastamaan kassan kuluvan vuoden tilejä; ja

5) keskustellaan sekä päätetään muista kassan johtokunnan ja jäsenten kokouksen ratkaistaviksi jättämistä asioista.

**20 §.** Kassan kokouksissa käsiteltäväksi tarkoitetuista asioista on esitys tehtävä johtokunnalle kirjallisesti vähintään kolme viikkoa ennen kokousta.

**21 §.** Kassan ja sen johtokunnan kokouksissa ratkaistaan asiat yksinkertaisella ääntenemmistöllä, paitsi 16 §:n 2:ssa momentissa mainituissa tapauksissa. Äänten mennessä tasan ratkaisee puheenjohtajan ääni paitsi vaaleissa arpa.

**22 §.** Kaupungin rahatoimisto hoitaa johtokunnan antamien määräysten mukaan kassan rahavaroja, huolehtii kassan kirjanpidosta sekä antaa tilityksen kalenterivuosittain johtokunnalle.

**23 §.** Näitä sääntöjä voidaan muuttaa vuosikokouksen päätöksellä, kun  $\frac{3}{4}$  läsnäolevista jäsenistä siihen suostuu, mutta sellainen päätös on voimaan tullakseen myöskin kaupunginvaltuuston hyväksyttävä ja sosiaaliministeriön vahvistettava, kuten alkuperäisetkin säännöt.

**24 §.** Kassan toiminnan lakkauttamiseen vaaditaan, että kassan vuosikokous sekä sen jälkeinen ylimääräinen kokous kumpikin läsnäolevien äänten  $\frac{3}{4}$  osan enemmistöllä siihen suostuvat. Jos kassa lakkautetaan, siirtyvät sen varat kaupungille.

**25 §.** Jos kassan jäsenen tai hänen oikeudenomistajansa ja johtokunnan välillä syntyy erimielisyyttä, on asia jätettävä ratkaistavaksi välimesoikeudessa, johon jäsen tai hänen oikeudenomistajansa valitsee kaksi ja kassan johtokunta myös kaksi jäsentä sekä näin valitut viidennen puheenjohtajaksi. Elleivät he voi sopia puheenjohtajasta tai ellei jompikumpi riitapuoli seitsemän päivän kuluessa kehoituksen saatuaan valitse nimitettäviään jäseniä, valitsee kaupungin raastuvanoikeus puheenjohtajan ja jäsenet.

Välimesoikeuden päätöksestä ei ole oikeutta valittaa, ja menee se täytäntöön kuten ulosottolaissa säädetään.

## 71. Eräiden kaupungin virkojen haltijain oikeuden lakkauttaminen olla siviilivirkakunnan leski- ja orpokassan osakkaina.

Valtiovarainministeriön päätös marraskuun 23 p:ltä 1937.

(Kaupunginvaltuuston päätös syyskuun 15 p:nä 1937)

(Vrt. kunn. as.-kok. 1926 : 43 ja 1933 : 76)

Valtiovarainministeriö päätti mainittuna päivänä:

a) että niiden Helsingin kaupungin virkojen vastaisten haltijain oikeutus tulla osakkaiksi siviilivirkakunnan leski- ja orpokassaan, joiden nykyisillä haltijoilla on tällainen oikeutus, lakkautetaan siitä päivästä lukien, jolloin Helsingin kaupungin leski- ja orpokassan säännöt ovat tulleet vahvistetuiksi; sekä

b) että sellaisen Helsingin kaupungin viran nykyinen haltija, joka on siviilivirkakunnan leski- ja orpokassan osakas, on oikeutettu edelleenkin olemaan kassan osakkaana siinä eläkeluokassa, johon hänen nykyinen virkansa hänet oikeuttaa.

## 72. Siviilivirkakunnan leski- ja orpokassan osakkaina olevien kaupungin viranhaltijain oikeus liittyä kaupungin leski- ja orpokassaan.

Kaupunginvaltuuston päätös syyskuun 15 p:ltä 1937.

Kaupunginvaltuusto päätti mainittuna päivänä:

1) oikeuttaa siviilivirkakunnan leski- ja orpokassan osakkaina olevat kaupungin viranhaltijat liittymään kaupungin leski- ja orpokassaan heidän korvattessaan kaupungille sen määrän, jonka kaupunki heidän virkaan tullessaan on palkansäästönä suorittanut siviilivirkakunnan leski- ja orpokassaan, 5 % korkoineen suorituspäivästä, kuitenkin korkeintaan 10 vuodelta; sekä

2) suorittaa niille nykyään siviilivirkakunnan leski- ja orpokassan osakkaina oleville viranhaltijoille, jotka eivät ole käyttäneet hyväkseen 1 kohdassa mainittua oikeutta, erotuksen heidän siviilivirkakunnan leski- ja orpokassaan maksettaviensa eläkemaksujen ja vastaavien kaupungin leski- ja orpokassaan suoritettavien eläkemaksujen välillä.

## 73. Helsingin linja-autoaseman järjestyssääntöjen 5 kohdan soveltaminen.

Kaupunginhallituksen päätös joulukuun 9 p:ltä 1937.

(Vrt. kunn. as.-kok. 1937 : 29)

Kaupunginhallitus päätti mainittuna päivänä, että kaupunginhallituksen elokuun 5 päivänä 1937 linja-autoasemaa varten hyväksymään järjestyssääntöjen 5 kohtaa, joka koskee autonkuljettajain re-

kisteröimistä, on sovellettava myös Rautatientorin linja-autoasemaan, sekä että postilinja-autojen kuljettajat ovat oikeutetut pitämään järjestyssääntöjen sanotussa kohdassa mainittua rekisterinumeroa kiinnitettynä takinrinnuksensa vasemmalle puolelle näkyvälle paikalle.

#### 74. Helsingin kaupungin ja Helsingin puhelinyhdistyksen välisen toimilupasopimus koskeva puhelinkaapelien sijoittamista ja pitämistä kaupungin katujen, yleisten paikkain, istutusten ja teiden alla.

Kaupunginhallituksen ja yhdistyksen allekirjoittama joulukuun 16 p:nä 1937.

(Kaupunginvaltuuston hyväksymä syyskuun 16 p:nä 1936 ja marraskuun 17 p:nä 1937)

(Vrt. Helsingin kaupunkia koskevat asetukset, s. 646)

Helsingin puhelinyhdistys oikeutetaan kolmenkymmenenviiden (35) vuoden aikana, 1 päivästä heinäkuuta 1937 lukien, maksutta asettamaan ja pitämään puhelinkaapeleita ja, missä niin tarvitaan, puhelinkaapelien kanavia kaupungin katujen, yleisten paikkojen, istutusten ja teiden alla, alempana mainittavilla ehdoilla:

1 §. Toimilupa koskee maanalaisen johtoverkoston nykyistä laajuutta niine lisäyksineen ja muutoksineen, mitkä kaupungin yleisten töiden lautakunta yhdistyksen esityksestä vahvistaa.

Tämän verkoston uudisrakennuksiin ja muutoksiin nähden on huomioonotettava, että yhdistyksen on ennen kaapelikanavien asennustöiden aloittamista annettava kaupungin rakennustoimistolle yksityiskohtaiset ainakin mittakaavassa 1 : 1,000 laaditut, tehtäviksi tarkoitettuja kaapelikanavia koskevat suunnitelmapiirustukset, joista myöskin kaapelikanavien suuruus ilmenee.

Yhdistyksen on noudatettava tämänkaltaisia töitä varten vahvistettuja yleisiä normeja, ohjesääntöjä, säännöksiä ja taksoja samoin kuin muitakin kaapelien asentamista koskevia määräyksiä, joita kaupunginhallitus, kaupungin yleisten töiden lautakunnan, kaupungin teknillisten laitosten hallituksen taikka kaupungin satamalaitekunnan esityksestä vahvistaa.

2 §. Kaapeli tai kaapelikanava on pantava kadun itäisen tai eteläisen jalkakäytävän alle ja saa mennä ajotien poikki ainoastaan missä johtoverkon yleinen suunta sen vaatii. Istutuksilla varustetulla kadulla taikka esplanaadilla pantakoon kaapeli tai kaapelikanava myöskin ruohokentän tai tien alle. Vähin sallittu etäisyys kaapelikanavan ja lähimmän tonttirajan välillä on yksi (1) metri, eikä kaapelia tai kaapelikanavaa myöskään pantako syvemmälle maahan kuin yksi ja kaksi kymmenesosaa (1.2) metriä, lukien kaapelin tai kaapelikanavan alapinnasta maanpintaan, ollen vähintään kahden kymmenesosan (0.2) metrin väli jätettävä kaapelin tai kaapelikanavan ja läheisen vesijohtoputken välille sekä kaapelin tai kaapelikanavan yläpuolelle tarpeeksi tilaa jalkakäytävän peitteelle.

Kun kaapeli johdetaan kadulta viereiseen rakennukseen ja kaapeli tällöin vedetään pitkin rakennuksen seinää, ei kaapelin ja seinän väli saa olla kymmenesosaa (0.1) metriä suurempi.

Poikkeuksia tämän §:n määräyksistä voi kaupunginhallitus myöntää erityisestä hakemuksesta.

**3 §.** Jos kaupungin tarpeiksi toimitetaan työtä sellaisessa paikassa, mihin kaapeli tai kaapelikanava on aiottu samana vuonna maahan laskettavaksi, on tämä, jos niin vaaditaan, tehtävä kaupungin työn yhteydessä.

Vedenalainen kaapeli on pantava paikoilleen satamahallintotoimiston liikenneosaston osoituksen mukaan ja kaapelin asema ilmaistava selvin merkein rannoilla.

Jos kaapelia tai kaapelikanavaa laskettaessa kohdattaisiin kaupungin tahi yksityisen omistama, asianmukaisesti syntynyt johto, on työ tehtävä asianomaisen viranomaisen osoituksen mukaan taikka yksissä neuvoin yksityisen omistajan kanssa.

**4 §.** Kaapelikanavaa maahan laskettaessa kalliopohjaisen tontin luo on yhdistyksen, jos tontilla ei ole ojaa vesi-, viemäri-, sähkö- ja kaasujohtoa varten, annettava tontin omistajan kanssa sovittuunsa siihen sopivimmasta paikasta, yhdistyksen kustannuksella räjähdyttää auki sellainen, kanavan poikki menevä oja yhden (1) metrin pituudelta, lukien kummallekin päin kanavan keskiviivasta, ja kahden metrin kolmenkymmenen senttimetrin (2.30) syvyydeltä, sähkölaitoksen talojohtoja varten kuitenkin neljänkymmenen senttimetrin (0.40) syvyyteen kanavan alipinnan alle. Jos se laiminlyödään, taikka jos sittemmin muusta syystä tarvitaan räjäyttämistä kaapelikanavan alla, tulee yhdistyksen, ilmoituksen saatuaan, valvoa räjäyttämistyötä.

Vahingosta, joka on tullut yhdistyksen laitokselle, vaikka räjäyttämässä on vaarinotettu tarpeellista varovaisuutta, yhdistys ei ole oikeutettu saamaan korvausta.

**5 §.** Yhdistyksen velvollisuus on, rakennustoimiston osotuksen mukaan, huolellisesti täyttää ja muuten kuntoon panettaa auki-revitty katu, yleinen paikka, istutus tahi tie sekä korjata kaikki sellaiset kuopat, jotka ovat työn seurauksena.

Kaikki kaapelikanavia varten tarvittavat muutokset kaupungin tahi yksityisten asianmukaisesti syntyneisiin johtoihin ynnä niihin kuuluviin laitoksiin kustantaa yhdistys.

**6 §.** Jos kaupunki havaitsee tarpeelliseksi, että yleistä työtä varten, niinkuin kadun tahi yleisen paikan järjestelyä tahi uudetaan kivettämistä taikka kaasu-, sähkö-, vesi- tahi viemärijohdon muutosta tai kuntoonpanemista, taikka sataman ruoppausta varten, taikka muusta syystä kaapelikanava tahi kaapeli joksikin aikaa siirretään tahi kokonaan poistetaan, on se yhdistyksen heti asianomaisen lautakunnan kehotuksesta tehtävä, olematta oikeutettu tästä tahi johdon käyttämisen keskeytyksestä saamaan korvausta kaupungilta.

Samaten on yhdistys velvollinen, satamahallintotoimiston liikenneosaston käskystä, toimeenpanemaan ja kustantamaan vedenalaisen kaapelin nostamisen, kun laivan ankkuri tarttuu siihen, ja muutenkin kärsimään vahingon, joka johdolle tulee sen paikan keskusliikkeestä, mihin johto on laskettu; ollen yhdistyksellä kuitenkin oikeus vaatia korvausta kolmannelta, milloin laki sen myöntää.

**7 §.** Työ kaapelikanavia ja kaapeleja maahan laskettaessa on toimitettava keskeytymättä, niin joutuisaan kuin mahdollista ja muutenkin järjestettävä siten, että liikenteen häiritsemistä mikäli mahdollista vältetään, jos kohta siitä johtuisikin yhdistykselle lisäkustannuksia.

Jos yhdistys ilmoituksen saatuansa laiminlyö toimittaa työn, joka tämän välikirjan mukaan on yhdistyksen velvollisuutena, tehtäköön se asianomaisen viranomaisen toimesta yhdistyksen kustannuksella.

**8 §.** Yhdistyksen tulee alistua sen silmälläpidon alaiseksi, jonka kaupunki tämän sopimuksen tarkoittamien kaapelien ja kaapelikanavien perustamistyöhön ja käyttöön nähden järjestää, niin myös niiden määräysten alaiseksi, joita maistraatti yleiseen järjestykseen ja turvallisuuteen nähden antaa.

**9 §.** Sellaiselle välimatkalle, missä kaapelijohto on otettu käytäntöön, älköön ilmajohtoa perustettako tarkoitusta varten, johon kaapelijohtoa voidaan käyttää.

Yhdistys on sen ohessa velvollinen vähitellen ja siinä määrin, kuin kaupunginhallitus tarvetta ja yhdistyksen varoja tutkittuaan määrää, sellaisissa paikoin, missä soveliaasti voi tapahtua, panemaan maan alla johdettuja kaapelijohtoja yhdistyksen ilmajohtojen sijaan.

Yhdistyksellä ei ole oikeutta kiinnittää puhelinyhtävien tukirautoja kasvaviin puihin; niillä paikoin, joissa tämä on tähän asti tapahtunut, on tukiraudat poistettava puista tämän sopimuksen voimaan tultua.

**10 §.** Jos yhdistyksen kaapelikanavat järjestelmän muutoksen johdosta taikka muusta syystä käyvät tarpeettomiksi, on yhdistys velvollinen vaadittaessa poistamaan ne sekä saattamaan kadut, yleiset paikat, istutukset ja tiet jälleen asianmukaiseen kuntoon.

**11 §.** Puheenalaista toimilupaa ei saa toiselle siirtää ja se on voimassa sillä ehdolla, että yhdistys edelleenkin pysyy keskinäisenä ja että uusilla jäsenillä, jotka saavat saman oikeuden kuin yhdistyksen aikaisemmilla jäsenillä on, tulee olla esteetön pääsy siihen.

Jos yhdistys jättää tämän välikirjan mukaisia velvollisuuksiaan asianmukaisesti täyttämättä, on toimilupa menetetty.

Tätä sopimusta on tehty kaksi yhtäpitävää kappaletta, yksi kummallekin sopimuskumppanille.

# HELSINGIN KAUPUNGIN KUNNALLINEN ASETUSKOKOELMA

JULKAISSUT

1937. HELSINGIN KAUPUNGIN TILASTOTOIMISTO. N:o 10.

---

**Sisällys:** 75. Laki kunnallisesta kättilötoimesta, s. 149. — 76. Asetus sairaanhoitajattarien koulutuksesta 27 päivänä helmikuuta 1933 annetun asetuksen muuttamisesta, s. 151. — 77. Asetus kunnallisesta kättilötoimesta, s. 152. — 78. Mielisairaslaki, s. 153. — 79. Mielisairasasetus, s. 159. — 80. Suomen, Norjan, Ruotsin ja Tanskan välillä tehdyn köyhäinhoitosopimuksen soveltamisesta annetun valtioneuvoston päätöksen muuttaminen, s. 169.

---

## 75. Laki kunnallisesta kättilötoimesta.

Annettu kesäkuun 18 p:nä 1937.

(Suomen as.-kok. 1937 : 285)

1 §. Jokaisen kaupunki-, kauppala- ja maalaiskunnan palveluksessa tulee olla opinkäyneitä kättilöitä sen mukaan, kuin tässä laissa säädetään.

2 §. Maalais- ja kauppalakunnassa, jonka asukasluku henkikirjan mukaan ei ole yli viidentuhannen, tulee olla vähintään yksi kättilö. Jos kunnan asukasluku on yli viidentuhannen, mutta ei yli kahdentoistatuhannen, on kunnan palkattava vähintään kaksi kättilöä ja sitä suuremmissa kunnissa lisäksi yksi kättilö jokaista asukasluvun seuraavaa alkavaa seitsemäätuhatta kohti.

Jos kunnan alue on niin laaja taikka liikenneolot tai asutuksen sijoittuminen sellaiset, että 1 momentin mukaan asetettavat kättilöt eivät voi siellä kättilön tehtäviä hoitaa, voi sisäasiainministeriö velvoittaa kunnan palkkaamaan useampia kättilöitä, kuin sanotussa momentissa on säädetty.

Sellaiset pienet naapurikunnat, joiden yhteenlaskettu väkiluku ei ole yli viidentuhannen, samoin kuin sitä suuremmatkin kunnat, milloin jotkin kuntien osat välittömästi niin liittyvät toisiinsa, että yhteisen kättilön asettaminen on sopiva, ovat oikeutetut lääkintöhallituksen suostumuksella palkkaamaan yhteisen kättilön.

Kaupunkikuntiin palkattavien kättilöiden lukumäärän vahvistaa sisäasiainministeriö.

Helsingin kaupungissa on oleva kaksi kunnankättilöä. *Sisäas. min. päätös tammik. 4 p:ltä 1938.*

3 §. Siitä, mitä edellä on säädetty kuntien velvollisuudesta palkata kättilöitä, voi lääkintöhallitus, asianomaisen kunnan anomuksesta, myöntää toistaiseksi, ei kuitenkaan pitemmäksi ajaksi kuin viideksi vuodeksi kerrallaan, sellaista helpotusta, joka olosuhteisiin nähden katsotaan tarpeelliseksi sekä terveyttä vaarantamatta voidaan sallia.

Jos kunnassa on yksityisen tai yhteisen palveluksessa oleva kättilö eikä estettä ole hänen käyttämiselleen kättilönä yleisesti kunnassa, on tämä kättilö luettava kunnankättilöiden lukumäärään kuuluvaksi, ja katsottava hänen olevan virkavuosiin ja eläkkeeseen nähden samassa asemassa kuin kunnankättilö.

4 §. Kunnankättilöä varten on laadittava johtosääntö, jossa tarkemmin määrätään kättilön oikeudet ja velvollisuudet, mikäli kunta on oikeutettu niistä päättämään, ja on johtosäännölle, sittenkuin piirilääkäri on siitä antanut lausuntonsa, hankittava lääkintöhallituksen vahvistus.

Johtosäännön tulee sisältää:

1) määräys kunnan mahdollisesta jakamisesta kättilöpiireihin;  
2) määräyksiä siitä, miten kättilö toimeen otetaan tai siitä erotetaan, mahdollisesta molemminpuolisesta irtisanomisajasta sekä kättilölle vuosittain myönnettävästä lomasta;

3) tarkempia määräyksiä kättilön palkkauksesta ja sen suoritus-tavasta sekä kättilön asuinpaikasta ja asunnosta taikka asuntoa vastaavasta rahallisesta korvauksesta;

4) kättilön taksa, jossa on määrätty synnytyspalkkion suuruus ja kohtuullinen korvaus kättilölle synnytysavusta johtuneista suoraisista menoista; sekä

5) määräys kättilön velvollisuudesta antaa ohjausta pientenlasten hoidossa sekä lääkärin valvonnan alaisena ja ohjauksen mukaan tapahtuvasta äitiysneuvonnasta.

5 §. Kättilö, joka tämän lain mukaan on kunnan palveluksessa, saakoon peruspalkkana vähintään kaksitoistatuhatta markkaa vuodessa ja sen lisäksi kunnollisen, vähintään yhden huoneen, keittiön ja eteisen sisältävän asunnon lämpöineen ja valoineen sekä saunan tai kylpyhuoneen taikka näitä luontoisetuja vastaavan rahallisen korvauksen paikkakunnan olojen mukaan.

Kunnan on myös, mikäli se kohtuuttomia kustannuksia aiheuttamatta on mahdollista, kättilön käytettäväksi hankittava puhelin.

6 §. Kunta on oikeutettu saamaan kutakin tämän lain mukaan toimessa olevaa kättilöä kohti vuotuista valtionavustusta kymmenentuhatta markkaa.

Jos jollekin kunnalle sen maantieteellisen tai taloudellisen aseman vuoksi käy vaikeaksi kättilön palkkaminen taikka jos kättilöiden lukumäärää 2 §:n 2 momentin perusteella on lisätty, voidaan sellaiselle kunnalle harkinnan mukaan myöntää 1 momentissa mainittua määrää suurempi apuraha.

Sitä paitsi myönnetään kättilölle valtionvaroista ikälisää kunnan-kättilöpalveluksen nelivuotiskaudelta kerrallaan neljä sadalta peruspalkasta ja neljä eri kertaa. Ikälisän saamista varten on kunnankättilö oikeutettu lukemaan hyväkseen senkin toimiajan, jonka hän on ollut kättilönä valtion, kunnan, yhtiön, yhteisön taikka valtion-apua nauttivan yksityisen laitoksen palveluksessa.

7 §. Kättilö on oikeutettu saamaan 4 §:ssä mainitun taksan mukaisen synnytyspalkkion, josta kuitenkin varattomat ja vähävaraiset

ovat vapautetut. Hän on niin ikään oikeutettu saamaan synnytysavusta johtuneista suoranaisista menoista sanotun taksan mukaan lasketun korvauksen sekä vapaan kyysin toimituspaikkaan ja sieltä takaisin ja ravinnon toimituspaikassa ollessaan. Mainitun korvauksen ja kyytikustannukset suorittaa varattoman ja vähävaraisen puolesta kunta.

**8 §.** Kunnan palveluksessa olevan kättilön tulee vähintään joka kymmenes vuosi ottaa osaa vanhemmille kättilöille yleisessä synnytysopissa toimeenpantaviin kertaussoppijaksoihin, joita varten kättilöille annetaan apurahoja kättilöopiston menosääntöön sitä varten otettavasta määrärahasta.

**9 §.** Kunnankättilö on, tultuaan kuudenkymmenen vuoden ikään, velvollinen luopumaan toimestaan. Kuitenkin voi lääkintöhallitus oikeuttaa kättilön toimimaan kunnankättilönä aina kuudenkymmenenviiden vuoden ikään.

Kättilö, joka on nuhteettomasti palvellut kunnankättilönä kolmekymmentä vuotta, olkoon, täytettyään kuusikymmentä vuotta, toimesta erotessaan oikeutettu saamaan valtionvaroista elinkautisena vuotuisena eläkkeenä kuusikymmentä sadalta peruspalkasta eli seitsemäntuhattakaksisataa markkaa. Eläkkeeseen oikeuttaviksi vuosiksi on kunnankättilö oikeutettu lukemaan hyväkseen senkin ajan, minkä hän 6 §:n 3 momentin mukaan saa laskea hyväkseen ikälisäänsä nähden.

Jos kunnankättilö aikaisemmin, kuin edellä on sanottu, tulee pysyväisesti toimeensa kykenemättömäksi, oikeuttaa kymmenen eläkevuotta kymmeneen kolmaskymmenesosaan täyden eläkkeen määrästä ja jokainen niitä seuraava täysi eläkevuosi lisäksi yhteen kolmaskymmenesosaan siitä, kunnes täysi eläkemäärä saavutetaan. Jos hän sairastaa tautia, josta on vaaraa äskensyntyneelle lapselle, ja hänen siitä syystä on erottava, voi sisäasiainministeriö anomuksesta tai lääkintöhallituksen esityksestä myöntää hänelle määräaikaisen hoitoavun tai kohtuullisen eläkkeen eläkevuosista rippumatta.

**10 §.** Tarkemmat määräykset tämän lain soveltamisesta annetaan asetuksella.

**11 §.** Tämä laki tulee voimaan 1 päivänä tammikuuta 1938 ja sillä kumotaan 6 päivänä helmikuuta 1920 kättilöiden asettamisesta maalaiskuntiin sekä niiden palkkauksesta annettu laki.

## **76. Asetus sairaanhoitajattarien koulutuksesta 27 päivänä helmikuuta 1933 annetun asetuksen muuttamisesta.**

Annettu joulukuun 22 p:nä 1937.

(Suomen as.-kok. 1937 : 453)

(Vrt. kunn. as.-kok. 1933 : 4)

Sisäasiainministerin esittelystä lisätään sairaanhoitajattarien koulutuksesta 27 päivänä helmikuuta 1933 annettuun asetukseen uusi, näin kuuluva 16 a §:



**16 a §.** Kättilö voidaan valmistavassa- ja sairaanhoitajatar-koulussa suoritetun kahden vuoden oppiajan jälkeen julistaa koulu-tetuksi sairaanhoitajattareksi. Jos hän oppiaikanaan haluaa eri-koistua jollekin sairaanhoitoalalle, on vastaavasti noudatettava, mitä 16 §:n 2 momentissa on säädetty.

## 77. Asetus kunnallisesta kättilötoimesta.

Annettu joulukuun 22 p:nä 1937.

(Suomen as.-kok. 1937 : 454)

Sisäasiainministerin esittelystä säädetään kunnallisesta kättilön-toimesta 18 päivänä kesäkuuta 1937 annetun lain 10 §:n nojalla:

**1 §.** Kunnankättilön ottaa toimeen kaupungin, kauppalan tai maalaiskunnan terveydenhoitolautakunta toimen oltua kolmen-kymmenen päivän ajan haettavana ja asianomaisen piirilääkärin annettua hakijoista lausuntonsa.

Kunnankättilö on oikeutettu eroamaan toimestaan noudattaen kunnankättilölle asianmukaisesti vahvistetussa johtosäännössä mää-rättyä irtisanomisaikaa sekä, jos hän on hankkinut hyväksyttävän sijaisen, irtisanomisaikaa noudattamattakin. Irtisanomisen tulee tapahtua kirjallisesti terveydenhoitolautakunnalle.

Terveydenhoitolautakunta on niinkään, noudattaen edellä mai-nittua irtisanomisaikaa, oikeutettu vapauttamaan kunnankättilön toimesta, mikäli piirilääkäri katsoo pätevää syytä siihen olevan.

Kättilön toimeen ottamisesta sekä siitä eroamisesta tai vapaut-tamisesta on terveydenhoitolautakunnan viipymättä ilmoitettava piirilääkärille.

**2 §.** Kunnankättilön palkka on maksettava kunnan kassasta kuukausittain. Varsinaisen palkan ohella on kättilö niinkään oikeu-tettu kuukausittain kunnalta saamaan varattoman ja vähävaraisen synnyttäjän puolesta taksan mukaan suoritettavan korvauksen synnytysavusta johtuneista suoranaisista menoista sekä, jollei hä-nelle ole voitu antaa vapaata kyytiä toimituspaikkaan ja sieltä ta-kaisin, korvauksen suorittamisestaan kyytikustannuksista.

**3 §.** Kunnankättilön asunnon, jolle on saatava piirilääkärin hyväksyminen, tulee olla rauhallinen, ja tulee siihen kuulua mahdol-lisuus veden saantiin, tarpeellinen määrä pilkottuja polttopuita, osallisuus kellariin sekä välttämättömiin ulkokuoneisiin, jollei näitä ole ajanmukaisemmin järjestetty asunnon yhteyteen.

**4 §.** Sen lisäksi, mitä laissa kunnallisesta kättilötoimesta on säädetty, tulee kättilöä varten laadittavan johtosäännön sisältää:

- 1) määräykset siitä, miten lääkärin valvonnan alaisena ja oh-jauksen mukaan tapahtuva äitiysneuvonta järjestetään;
- 2) määräykset äitiysavustusta koskevista tehtävistä; sekä
- 3) määräykset kättilön tehtävistä rokotukseen nähden.

5 §. Kättilön palkkausta varten valtion varoista tuleva apuraha on kunkin kalenterivuosi puoliskon päätyttyä viipymättä tilattava lääkintöhallitukselta, ja tulee tilausta seurata lääkintöhallituksen määräämä selvitys.

6 §. Ikälisän siihen oikeutetulle kättilölle myöntää kirjallisesti tehdystä hakemuksesta lääkintöhallitus.

7 §. Eläkettä on siihen oikeutetun kättilön kirjallisesti haettava lääkintöhallitukselta, joka sen myöntää noudattaen soveltuvin kohdin, mitä valtion viran tai toimen haltijan oikeudesta eläkkeeseen on säädetty.

Jos hakemus koskee kunnallisesta kättilötoimesta annetun lain 9 §:n 3 momentin nojalla myönnettävää eläkettä tai hoitoapua, on asia alistettava sisäasiainministeriön ratkaistavaksi.

8 §. Lääkintöhallituksen tulee valvoa, että kunnallisen kättilötoimen järjestelyssä ja hoidossa noudatetaan lakia ja vahvistettuja johtosääntöjä.

9 §. Piirilääkäriin tulee lähinnä valvoa, että kunnallisesta kättilötoimesta annettuja säännöksiä noudatetaan. Jos piirilääkäri havaitsee tai hänen tietoonsa on tullut, ettei annettuja säännöksiä tai vahvistettua johtosääntöä ole noudatettu, eikä hänen huomautuksiaan ole otettu varteen, tulee hänen viipymättä tehdä asiasta ilmoitus lääkintöhallitukselle.

10 §. Tämä asetus tulee voimaan 1 päivänä tammikuuta 1938.

## 78. Mielisairaslaki.

Annettu kesäkuun 18 p:nä 1937.

(Suomen as.-kok. 1937 : 288)

(Vrt. Helsingin kaupunkia koskevat asetukset, s. 1068)

### I L u k u.

*Mielisairaanhoidtoa koskevat yleiset säännökset.*

1 §. Mielisairaanhoidtoa annetaan valtion ja kuntien mielisairaaloloissa. Sitä paitsi voidaan mielisairaita ottaa hoidettavaksi yksityisiin mielisairaaloihin, kunnalliskotien erillisiin mielisairasosastoihin, mielisairasten hoitokoteihin sekä myös perhehoitoon yksityiskodissa.

Kunnalliseen tai yksityiseen mielisairaalaan, kunnalliskodin mielisairasosastoon tai mielisairasten hoitokotiin älköön mielisairaita hoidettavaksi otettako, ennenkuin sellainen laitos tai osasto on tähän tarkoitukseen hyväksytty.

Mielisairaita on hyvin kohdeltava ja huolellisesti hoidettava.

2 §. Mielisairaanhoidto on valtion ja kunnallisten viranomaisten valvonnan alainen.

Mielisairaalassa tulee olla siellä annetusta sairaanhoidosta vas-

tuunalainen lääkäri. Kunnalliskodin mielisairasosaston tulee olla lääkärin säännöllisen valvonnan alaisena, niinkuin siitä köyhäin-hoitolaissa on säädetty.

3 §. Milloin terveydenhoito- tai huoltolautakunnan tai sen asianomaisen osaston puheenjohtaja tahi poliisiviranomainen on saanut tietoonsa, että jossakin henkilössä esiintyy mielisairauden oireita, eikä sairaan puoliso, omainen, holhooja tai muu huoltovelvollinen ole ryhtynyt toimenpiteisiin tarpeenmukaisen hoidon hankkimiseksi hänelle, tulee sanotun viranomaisen viipymättä huolehtia siitä.

Puolustus-, raja- tai merivartiolaitokseen kuuluvan taikka vankilassa, yleisessä kasvatus- tai työlaitoksessa tahi muussa senkaltaisessa laitoksessa olevan mielisairaahan hoidosta on asianomainen päällikkö tai johtaja velvollinen huolehtimaan.

4 §. Mielisairaalan vastuunalaisella lääkärillä ja kunnalliskodin mielisairasosaston lääkärillä on oikeus tarkastaa sairaalaan tai osastoon hoidettavaksi otetun henkilön lähettämät ja tälle saapuneet kirjeet ja muut lähetykset sekä, jos katsotaan hoidon, järjestyksen tai turvallisuuden sitä vaativan, pidättää ne. Hoidokin kirjeet holhoojalleen tai valvontaviranomaisille sekä näiden viranomaisten kirjeet hänelle on kuitenkin aina toimitettava perille.

## 2 L u k u.

### *Mielisairaalaan hoidettavaksi ottaminen ja sieltä poistaminen.*

5 §. Hakemuksen mielisairaalaan tai kunnalliskodin mielisairasosastoon hoidettavaksi ottamisesta voi tehdä sairas itse, hänen puolisonsa, omaisensa tai holhoojansa tahi muu huoltovelvollinen, niin myös terveydenhoito- tai huoltolautakunnan tai sen asianomaisen osaston puheenjohtaja tahi poliisiviranomainen taikka, milloin on kysymyksessä 3 §:n 2 momentin tarkoittama mielisairas, sanotussa lainkohdassa mainittu päällikkö tai johtaja.

6 §. Edellä 5 §:ssä mainittu hakemus on tehtävä kirjallisesti mielisairaalan vastuunalaiselle lääkärille tai, milloin hakemus tarkoittaa kunnalliskodin mielisairasosastoon ottamista, laitoksen mielisairaanhoidosta huolehtivalle lääkärille.

Hakemukseen on liitettävä rekisteriviranomaisen tai 3 §:n 2 momentissa mainitun päällikön tai johtajan antama henkilötodistus sekä esteettömän lääkärin henkilökohtaiseen tutkimiseen, joka on suoritettu aikaisintaan kolmekymmentä päivää ennen hakemuksen jättämistä sairaalaan, perustuva lausunto kysymyksessä olevan henkilön mielisairaudesta ja mielisairaalahoidon tarpeellisuudesta. Tällaista lausuntoa alkoon antako sen sairaalan lääkäri, johon mielisairasta annetaan otettavaksi; kuitenkin olkoon lääkäri, joka yksin huolehtii sairaanhoidosta kunnalliskodissa, oikeutettu antamaan lausunnon laitoksen muussa osastossa hoidossa olevan henkilön sijoittamisesta kunnalliskodin mielisairasosastoon. Jos vanki siirretään mielisairaalaan, on asianomainen vankilanlääkäri oikeutettu lausunnon antamaan.

Jollei 2 momentissa mainittuja asiakirjoja voida ilman haitallista ajanhukkaa hankkia, saadaan mielisairas ilman niitäkin ottaa hoidettavaksi mielisairaalaan tai kunnalliskodin mielisairasosastoon, jos hakemukseen liitetystä, esteettömän henkilön antamasta todistuksesta käy ilmi, että se, jota hakemus koskee, on vaarallinen joko yleiselle turvallisuudelle tai itselleen taikka ilmeisesti kiireellisen hoidon tarpeessa, mutta on sanotut asiakirjat kuitenkin ensi tilassa ja viimeistään neljäntoista päivän kuluessa hankittava. Jollei henkilö, jonka tulee huolehtia sairaan hoidosta, ole mainitussa ajassa toimittanut sairaalaan puuttuvia asiakirjoja, on ne hänen kustannuksellaan sinne hankittava.

Jos sairas itse on hakijana, tulee hänen nimikirjoituksensa olla kahden esteettömän henkilön oikeaksi todistama, ja voidaan hänet tällöin ottaa sairaalaan ilman edellämainittua lääkärinlausuntoa, mutta, jos sairas ei ole täyttänyt viittätoista vuotta, ainoastaan holhoojan suostumuksella.

**7 §.** Hoidettavaksi otettu on velvollinen suorittamaan korvauksen hänelle annetusta mielisairaalahoidosta. Jos korvauksen on suorittanut sairaan puolesta toinen henkilö taikka 3 §:n 2 momentissa mainitun mielisairaalan puolesta valtio, ovat nämä oikeutettuja saamaan korvauksen sairaalaan otetulta, mikäli eivät sitoumuksensa perusteella vastaa lopullisesti maksusta tai se erityisten säännösten mukaan ole valtion suoritettava.

Varattoman mielisairaalan hoitokustannuksista on säädetty köyhäinhoitolaissa.

**8 §.** Jos mielisairaalaan tai kunnalliskodin mielisairasosastoon otetun henkilön mielentilaa tutkittaessa käy ilmi, ettei hän ole mielisairaalahoidon tarpeessa, on laitoksen lääkäriin viipymättä ryhdyttävä toimenpiteisiin sairaalaan otetun poistamiseksi sieltä. Sama olkoon lakina, jos sairaalaan hoidettavaksi otettu mielisairas on parantunut tai hänen tilansa on käynyt siinä määrin paremmaksi, ettei laitoksen lääkäri katso hänen enää tarvitsevan mielisairaalahoittoa.

Kun sairaan holhooja tai, jollei hänellä holhoojaa ole, henkilö, jonka hakemuksesta sairas on mielisairaalaan otettu, tai se, joka vastaa korvauksen suorittamisesta, vaatii sairaan poistamista mielisairaalasta, on vastuunalaisen lääkärin siihen suostuttava, mutta, jos lääkäri katsoo sen voivan aiheuttaa vaaraa yleiselle turvallisuudelle tai sairaalle itselleen eikä ole takeita siitä, että hänet siirretään hoitoon muuhun mielisairaalaan, on lääkärin alistettava kysymys sairaan poistamisesta lääkintöhallituksen ratkaistavaksi.

Sairaalasta poistaminen on niin ikään alistettava lääkintöhallituksen ratkaistavaksi, kun on kysymys mielisairaalassa hoidettavasta vangista, joka on havaittu pysyväisesti mielisairaaksi ja siitä syystä ennen rangaistusajan päättymistä laskettu vapaaksi. Ehdollisesti vapautetun vangin poistamisesta määrää vastuunalainen lääkäri.

**9 §.** Omasta hakemuksestaan mielisairaalaan hoidettavaksi otettu henkilö on sieltä poistettava, kun hän tai, jollei hän ole täyt-

tänyt viittätoista vuotta, hänen holhoojansa sitä vaatii. Vastuunalaisen lääkärin tulee kuitenkin, jos hän katsoo sellaisen henkilön poistamisesta koituvan vaaraa yleiselle turvallisuudelle tai sairaalle itselleen eikä ole takeita siitä, että hänet siirretään hoitoon muuhun mielisairaalaan, menetellä, niinkuin 8 §:n 2 momentissa on säädetty.

### 3 L u k u.

#### *Mielisairaalaan ottaminen mielentilan tutkimista varten.*

10 §. Jos joku haluaa saada mielentilansa tutkituksi mielisairaalaan, voidaan hänet ottaa sinne tällaista tutkimista varten.

11 §. Kun on aihetta epäillä, että henkilö, joka esiintymistään päättäen on ilmeisesti vaarallinen yleiselle turvallisuudelle tai itselleen, on mielisairas, tulee poliisiviranomaisen huolehtia hänen toimittamisestaan mielisairaalaan mielentilan tutkimista varten.

12 §. Puolustus-, raja- tai merivartiolaitoksen palveluksessa oleva tai 3 §:n 2 momentissa mainittuun laitokseen otettu henkilö on toimitettava asianomaisen päällikön tai johtajan toimenpiteestä mielisairaalaan mielentilan tutkimista varten, jos on syytä epäillä häntä mielisairaaksi.

13 §. Mielisairaalaan otetaan mielentilan tutkimista varten 10 §:ssä mainittu henkilö omakätisesti laaditun ja kahden esteettömän todistajan oikeaksi vahvistaman kirjallisen hakemuksen perusteella, johon tulee liittyä selostus hakemuksen aiheuttaneista seikoista sekä rekisteriviranomaisen antama henkilötodistus.

Henkilö, joka mainitaan 11 tai 12 §:ssä, otetaan mielentilan tutkimista varten sairaalaan asianomaisen viranomaisen kirjallisesta esityksestä, johon on liitetty lääkärin henkilökohtaisen tutkimisen perusteella antama lausunto ja vakuutus siitä, että on syytä epäillä tutkittavaa mielisairaaksi, sekä 11 §:n tarkoittamassa tapauksessa lisäksi poliisikuulustelupöytäkirja.

Mitä 6 §:n 2 momentissa on säädetty oikeudesta antaa lääkärinlausunto, on vastaavasti voimassa 2 momentissa mainituissa tapauksissa.

14 §. Mielentilan tutkimista varten sairaalaan otetun henkilön tutkiminen on suoritettava viipymättä.

15 §. Omasta hakemuksestaan mielentilan tutkimista varten sairaalaan otettu henkilö on viipymättä sieltä poistettava, kun hän sitä vaatii. Vastuunalaisen lääkärin tulee kuitenkin, jos hän katsoo sellaisen henkilön poistamisesta koituvan vaaraa yleiselle turvallisuudelle tai sairaalle itselleen eikä ole takeita siitä, että hänet siirretään hoitoon muuhun mielisairaalaan, menetellä, niinkuin 8 §:n 2 momentissa on säädetty.

16 §. Jos 11 §:n perusteella mielisairaalaan tutkittavaksi otettu henkilö tutkimuksen päätyttyä sairaalan vastuunalaisen lääkärin käsityksen mukaan ei ole mielisairaalahoidon tarpeessa, on lääkärin viipymättä ilmoitettava tästä poliisiviranomaiselle, ja, jollei tällä ole aihetta toimenpiteeseen tutkittavaan nähden, on hänet heti

poistettava sairaalasta. Jos taas lääkäri katsoo tutkittavan tarvitsevan hoitoa mielisairaalassa, tulee hänen menetellä 8 §:n 2 momentissa säädetyllä tavalla sekä ilmoittaa asianomaiselle poliisiviranomaiselle, tuleeko tutkittava jäämään sairaalaan vai eikö.

**17 §.** Jos 12 §:n perusteella mielisairaalaan tutkittavaksi otettu henkilö tutkimuksen päätyttyä vastuunalaisen lääkärin käsityksen mukaan ei ole mielisairaalahoidon tarpeessa, toimitettakoon hänet viipymättä asianomaiseen vankilaan, laitokseen tai joukko-osastoon, mutta jos lääkäri katsoo sellaisen hoidon hänelle tarpeelliseksi, tulee hänen menetellä, niinkuin 8 §:n 2 momentissa on säädetty.

**18 §.** Mitä 4 §:ssä on säädetty, koskee myös henkilöä, joka tämän luvun säännösten nojalla on otettu mielisairaalaan mielentilan tutkimista varten.

**19 §.** Mielisairaalaan mielentilan tutkimista varten otetun henkilön hoitokustannuksista noudatettakoon vastaavasti, mitä 7 §:ssä on säädetty.

#### 4 L u k u.

*Rikoksesta syytettyjen ja irtolaisuudesta pidätettyjen tai köyhäinhuoliossa järjestyksikoksen tehneiden henkilöiden mielentilan tutkiminen ja heidän käsittelynsä tutkimisajan päätyttyä.*

**20 §.** Jos tuomioistuin on määrännyt rikoksesta syytteessä olevan henkilön pidettäväksi mielisairaalassa mielentilan tutkimista varten, on kaikki juttuun kuuluvat asiakirjat toimitettava lääkintöhallitukselle, jonka tulee tutkimisen tapahduttua antaa oikeudelle lausunto syytetyn mielentilasta.

Maaherran tulee, jos on syytä epäillä, että irtolaisena pidätetty tai köyhäinhuoliossa tekemästään järjestyksikoksesta maaherran rangaistavaksi saatettu henkilö on mielisairas, ennen asian ratkaisemista hankkia lääkintöhallituksen lausunto hänen mielentilastaan sekä tarpeen vaatiessa määrätä hänet mielentilan tutkimista varten pidettäväksi mielisairaalassa.

Tässä pykälässä mainittu lausunto on viipymättä annettava.

**21 §.** Jos 20 §:ssä mainittu henkilö, joka mielentilan tutkimista varten on otettu mielisairaalaan, tutkimisajan päätyttyä lääkintöhallituksen mielestä ei ole mielisairaalahoidon tarpeessa, on hänet viipymättä toimitettava pois sairaalasta ja, jos hän on vangittuna, palautettava vankilaan. Jos tutkittavaksi otettu henkilö sitä vastoin tarvitsee jatkuvaa mielisairaalahoitoa, jääköön hän samaan sairaalaan tai siirrettäköön hänet johonkin muuhun mielisairaalaan hoitoa saamaan, kunnes lopullinen päätös on annettu. Jos tästä päätöksestä ilmenee, että sanotulla tavalla hoitoon jäänyttä tutkittavaa ei sairaalloisen mielentilansa vuoksi ole voitu tuomita rangaistukseen taikka määrätä työlaitokseen tai pakkotyölaitokseen, on hänelle annettava mielisairaalahoitoa, kunnes lääkintöhallitus päättää, että hänet voidaan poistaa sairaalasta. Jos syyte on hylätty taikka syytetty tuomittu rangaistukseen tai määrätty työlaitokseen

tai pakkotyölaitokseen, on hänet maaherran toimesta poistettava sairaalasta, jollei vastuunalainen lääkäri katso hänen edelleenkin olevan mielisairaalahoidon tarpeessa, jolloin lääkärin tulee mentellä, niinkuin 8 §:n 2 momentissa on säädetty.

22 §. Mitä 4 §:ssä on säädetty, koskee myös 20 §:ssä mainittua henkilöä, joka on otettu mielisairaalaan mielentilan tutkimista varten; kuitenkin ei asiakirjaa, jota ei ole osoitettu julkiselle viranomaiselle, ole toimitettava rikoksesta syytetylle tai hänen lähettämänään edelleen, jos se sisältää sellaista, mikä voi estää rikoksen selvillesaamista tai tutkimuksen kulkua.

23 §. Kustannukset tässä luvussa mainitusta mielentilan tutkimisesta sekä sen jälkeen mahdollisesti tarvittavasta mielisairaalahoidosta suorittaa valtio.

## 5 L u k u.

### *Hoito muualla kuin mielisairaalassa.*

24 §. Kunnalliskodin mielisairasosastossa, hoitokodissa ja perhehoidossa saadaan pitää ainoastaan rauhallisia, itselleen ja muille vaarattomia mielisairaita.

Kunnalliskodin mielisairasosastoon saadaan kuitenkin osaston ohjesäännössä mainituilla edellytyksillä sijoittaa väliaikaisesti hoidettavaksi myös mielisairas, joka on mielisairaalahoidon tarpeessa, mutta jolle paikkaa mielisairaalassa ei ole heti saatavissa.

25 §. Jos perhehoitoa on järjestetty jonkin mielisairaalan tai kunnalliskodin mielisairasosaston yhteyteen, valvoo sitä lähinnä laitoksen lääkäri. Erillisen kunnallisen perhehoidon järjestäminen ja lähin valvonta kuuluu terveydenhoito- tai huoltolautakunnalle.

## 6 L u k u.

### *Erinäiset säännökset.*

26 §. Työ, jonka sairas henkilö tekee sairaalassa ollessaan, jää sairaalan hyväksi. Kuitenkin olkoon vastuunalaisella lääkärillä oikeus, milloin se hoidollisesti katsotaan edulliseksi, sallia sairaan tehdä työtä myös omaksi tahi perheensä hyväksi. Sairaalan hyväksi tehdystä työstä voidaan sairaan parantumista edistävänä keinona lääkintöhallituksen vahvistamien perusteiden mukaan suorittaa kehoitusrahoja.

Ensimmäisessä momentissa mainitun ansionsa saa sairas vastuunalaisen lääkärin suostumuksella käyttää tarpeisiinsa tahi säilyttää se sairaalan toimesta. Sairaalan lähtiessä sairaalasta maksettavaksi käyttämättä oleva määrä hänelle itselleen tahi hänen holhoojalleen, mutta jos ei sitä vuoden kuluessa peritä, jää se sairaalan hyväksi.

27 §. Jos mielisairas, joka tämän lain mukaan on otettava mielisairaalaan tai kunnalliskodin mielisairasosastoon, vastustaa laitokseen sijoittamista, on poliisiviranomainen tai sotilashenkilön

nähdessä sotilasviranomaisen velvollinen antamaan tarpeellista virka-apua.

Jos mielisairaalaan tai kunnalliskodin mielisairasosastoon otettu henkilö luvatta poistuu sieltä, tulee poliisiviranomaisen antaa virka-apua hänen palauttamisekseen laitokseen.

**28 §.** Jos kunnallisen tai yksityisen mielisairasten hoitolaitoksen tai hoitokodin pidossa ilmenee epäkohtia tahi jos sen toimintaa koskevia säännöksiä ja määräyksiä ei noudateta, voi lääkintöhallitus määrätä sen suljettavaksi.

**29 §.** Tämän lain voimaantullessa toiminnassa oleville kunnallisille mielisairaaloille ja yksityisille mielisairasten hoitolaitoksille, joita ei sitä ennen ole tarkoitukseensa hyväksytyt, on, jos niiden toimintaa aiotaan jatkaa, hyväksyminen hankittava viiden vuoden kuluessa lain voimaantulosta.

**30 §.** Yksityisellä mielisairaallalla tai mielisairasten hoitokodilla tarkoitetaan tässä laissa yhdistykselle, osakeyhtiölle tai muulle yhtymälle tahi säätiölle taikka yksityiselle henkilölle kuuluvaa laitosta.

**31 §.** Tarkemmat määräykset tämän lain soveltamisesta annetaan asetuksella.

**32 §.** Tämä laki tulee voimaan 1 päivänä tammikuuta 1938, ja sillä kumotaan mielisairaiden hoidosta 28 päivänä toukokuuta 1889 annetun asetuksen 5 ja 6 sekä 9—16 § samoin kuin muut sen kanssa ristiriidassa olevat säännökset.

## 79. Mielisairasasetus.

Annettu joulukuun 22 p:nä 1937.

(Suomen as.-kok. 1937 : 455)

(Vrt. Helsingin kaupunkia koskevat asetukset, s. 1070)

Sisäasiainministerin esittelystä säädetään 18 päivänä kesäkuuta 1937 annetun mielisairaslain 31 §:n nojalla:

### 1 L u k u.

#### *Mielisairaanhoidon valvonta.*

**1 §.** Mielisairaanhoidon valvonta kuuluu lääkintöhallitukselle, jonka tulee tarkoin seurata mielisairaanhoidollisia oloja, valvoa, että mielisairaanhoidoa koskevia lakeja ja asetuksia noudatetaan, sekä laatia ehdotuksia mielisairaanhoidossa havaittujen puutteellisuuksien ja epäkohtien poistamiseksi.

Sosiaaliministeriölle ja sen alaisille tarkastusviranomaisille kuuluvasta kunnalliskodin mielisairasosaston ja muunlaatuksen, köyhäinhoidon antaman mielisairaanhoidon valvonnasta on erikseen säädetty.

**2 §.** Lääkintöhallituksen ja sen alaisen tarkastusviranomaisen tulee tarkastaa valtiolle, kunnille ja yksityisille kuuluvia mielisai-



raaloita ja mielisairasten hoitokoteja, kunnalliskotien mielisairasosastoja sekä muuta mielisairaanhoidoa maassa. Tarkastuksia toimitettaessa on erityisesti kiinnitettävä huomiota sairaiden hoitoon ja käsitteilyyn sekä valvottava, että se on mahdollisimman tehokasta ja lääkeopillisten saavutusten mukaista, että mielisairaalaan ottaminen on tapahtunut voimassa olevien säännösten mukaisesti, että sairaalan taloutta hoidetaan sairaalataloudellisten perusteiden mukaisesti sekä että sairaalan päiväkirjat, luettelot, tilit ja muut kirjat pidetään määräysten mukaisesti.

3 §. Maaherran tulee läänissään ja poliisiviranomaisen piirissään valvoa mielisairaslain ja tämän asetuksen noudattamista sekä antaa siinä tarvittavaa virka-apua.

4 §. Piirilääkärin tulee piirissään valvoa, että kunnalliset ja muut paikalliset viranomaiset täyttävät heille kuuluvat mielisairaanhoidoa koskevat tehtävät sekä että mielisairaaloiden, kunnalliskotien mielisairasosastojen ja mielisairasten hoitokotien pidossa sekä perhehoidossa noudatetaan voimassa olevia säännöksiä ja määräyksiä.

Jos piirilääkärille ilmoitetaan tai hän muuten saa tietää, ettei mielisairas saa tarkoituksenmukaista hoitoa, tulee hänen tarvittaessa toimittaa hoitopaikalla tutkimus ja ryhtyä asian vaatimiin toimenpiteisiin; samanlaisen tutkimuksen on hän velvollinen toimittamaan myös maaherran määräyksestä.

Piirilääkärin tulee vuosikertomuksessaan tehdä lääkintöhallitukselle selkoa toimenpiteistään mielisairaanhoidon valvonnassa sekä antaa tilastollisia tietoja piirissään olevista mielisairaista.

5 §. Terveystoimikunnan tulee lähinnä pitää huolta mielisairaanhoidon valvonnasta kunnassa, mikäli hoito ei tapahdu valtion, kuntayhtymän tai toisen kunnan mielisairaalassa tahi sanotunlaisen mielisairaalan yhteyteen järjestettynä tai toisen kunnan järjestämänä erillisenä perhehoitona, sekä valvontaa varten antaa vuosittain asianomaiselle piirilääkärille lääkintöhallituksen antamien ohjeiden ja kaavojen mukaisesti laadittu kertomus lautakunnan valvonnan alaisesta mielisairaanhoidosta, niin myös tilastollisia tietoja kunnasta kotoisin olevista mielisairaista. Huoltoviranomaisten hallinnon alaisen mielisairaanhoidon valvonnassa on kunnassa aikaansaattava sopiva yhteistoiminta terveydenhoito- ja huoltolautakuntien kesken.

6 §. Mielisairaanhoidoa valvova viranomainen on oikeutettu pääsemään huoneistoon tahi laitokseen, missä hoidetaan sellaista mielisairasta, jonka hoito on sen valvonnan alainen, ja on viranomaiselle annettava sen haluamat, sairaan hoitoa koskevat tiedot.

7 §. Jos joku luonaan hoitaa mielisairasta, joka ei ole mielisairaslain 25 §:n mukaisesti järjestetyssä perhehoidossa, tulee hänen, olkoonpa sairas hänen perheensä jäsen tai ei, viikon kuluessa hoidon alkamisesta tai päättymisestä kirjallisesti ilmoittaa siitä kunnan terveydenhoitolautakunnalle, jonka on, viikon kuluessa ilmoituksen saamisesta, annettava siitä tieto asianomaiselle piirilääkärille, rekisteriviranomaiselle ja holhouslautakunnalle sekä, jos

sairas on kotoisin toisesta kunnasta, tämän terveydenhoitolautakunnalle.

Mielisairaalan vastuunalaisen lääkärin tai sen, joka johtaa muuta laitosta, jossa mielisairaita hoidetaan, tulee 1 momentissa mainitun ajan kuluessa, luettuna, kun on kysymys sairaalaan ottamisesta, siitä päivästä, jolloin mielisairaslain 6 §:ssä mainitut asiakirjat ovat laitokseen saapuneet, tehdä sairaalaan hoidettavaksi otetusta ja sieltä poistetusta mielisairaasta ilmoitus sairaan kotikunnan terveydenhoitolautakunnalle ja holhouslautakunnalle sekä asianomaiselle rekisteriviranomaiselle. Samoin tulee terveydenhoitolautakunnan ilmoittaa mielisairaalan ottamisesta terveydenhoito- tai huoltolautakunnan järjestämään perhehoitoon tai siitä poistamisesta kuntansa holhouslautakunnalle sekä asianomaiselle piirilääkärille ja rekisteriviranomaiselle; mielisairaalan yhteyteen järjestettyyn perhehoitoon otetusta ja siitä poistetusta mielisairaasta tulee mielisairaalan vastuunalaisen lääkärin tehdä sanottu ilmoitus asianomaiselle piirilääkärille.

Mielisairaasta Suomen kansalaisesta, jota hoidetaan valtakunnan ulkopuolella, on hänen puolisonsa, omaisensa tai holhoojansa viipymättä tehtävä ilmoitus sairaan kotikunnan terveydenhoitolautakunnalle, jonka on saatettava se asianomaisen piirilääkärin kautta lääkintöhallituksen tietoon.

Mielisairaasta, joka ei ole Suomen kansalainen, tulee sen sairaalan vastuunalaisen lääkärin tai muun laitoksen johtajan, johon hänet on otettu hoitoon, taikka, jollei häntä sellaisessa hoideta, asianomaisen piirilääkärin ilmoittaa lääkintöhallitukselle.

## 2 L u k u.

### *Mielisairaaksi epäillyn mielentilan tutkiminen.*

8 §. Mielisairaaksi epäillyn mielentilan tutkiminen voidaan suorittaa valtion mielisairaalassa tahi sellaisessa kunnallisessa tai yksityisessä mielisairaalassa, jonka lääkintöhallitus on sitten kuin laitoksen omistajan kanssa on asiasta tehty sopimus, tähän tarkoitukseen hyväksynyt. Omasta hakemuksestaan saadaan henkilö kuitenkin ottaa mielentilan tutkimista varten kunnalliseen tai yksityiseen mielisairaalaan, vaikka sitä ei olekaan mainitulla tavalla hyväksytty.

Mielentilan tutkiminen on toimitettava viipymättä, niin että se on loppuunsooritettu ja lausunto mielentilasta annettu viimeistään, kun kaksi kuukautta on kulunut tutkittavan sairaalaan ottamisesta; lääkintöhallituksella on kuitenkin valta sairaalan vastuunalaisen lääkärin esityksestä myöntää tutkimusajan pidennystä välttämättömäksi katsomakseen ajaksi.

Jos tuomioistuin tai maaherra on päättänyt hankkia lausunnon mielisairalain 20 §:ssä mainitun henkilön mielentilasta, on kaikki asiassa kertyneet asiakirjat lähetettävä sen mielisairaalan vastuunalaiselle lääkärille, johon syytetty on otettu tutkittavaksi, taikka,

jos mielentilan tutkiminen suoritetaan vankimielisairaalassa, sanotun sairaalan sairaanhoidosta huolehtivalle lääkärille.

Sairaanhoidosta huolehtivan lääkärin on 3 momentissa mainitussa tapauksessa lähetettävä lausunto lääkintöhallitukselle, jonka tulee se oman lausuntonsa kera toimittaa asianomaiselle tuomioistuimelle tai maaherralle; muusta mielentilansa puolesta tutkittavaksi otetusta henkilöstä laadittu lausunto tulee lääkärin toimittaa suoraan sille, joka tutkimista on pyytänyt, sekä jäljennös lausunnosta lääkintöhallitukselle.

Mielentilaltaan mielisairaslain 11 §:n mukaisesti tutkitun henkilön jäädessä samaan sairaalaan hoidettavaksi on hänestä hankittava henkilökohtaiseen tutkimukseen perustuva lausunto lääkäriltä, joka ei ole saman sairaalan palveluksessa, sekä muutenkin soveltuvin kohdin meneteltävä niinkuin mielisairaslain 5, 6 ja 7 §:ssä säädetään.

### 3 L u k u.

#### *Valtion mielisairaalat.*

**9 §.** Valtion mielisairaaloihin otetaan etupäässä:

- 1) mielisairaita, jotka ovat äsken sairastuneet;
- 2) mielisairaita puolustus-, raja- tai merivartiolaitokseen kuuluvia henkilöitä, vankeja tai muita henkilöitä, jotka ovat valtion välittömässä huollossa;
- 3) henkilöitä, joiden mielentila mielisairaslain 10—12 ja 20 §:n mukaan on mielisairaalassa tutkittava; sekä
- 4) erityisesti vahvoiksi järjestettyihin osastoihin mielisairaita, joiden hoidon lääkintöhallitus katsoo erikoisen vaaralliseksi ja vaikeaksi.

Mikäli tilaa riittää, voidaan valtion mielisairaaloihin ottaa hoidettavaksi myöskin muita kuin 1 momentissa mainittuja mielisairaita, jollei heille ole voitu muualla tarpeellista hoitoa valmistaa.

Tarkemmat määräykset sairaiden sijoittamisesta eri sairaaloihin, lukuunottamatta vankimielisairaaloita, antaa lääkintöhallitus.

**10 §.** Lääkärinlausunnon, joka mielisairaslain 6 §:n 2 momentin mukaan on liitettävä hakemukseen mielisairaalaan hoidettavaksi ottamisesta, tulee olla lääkintöhallituksen vahvistaman kaavan mukaisesti laadittu.

**11 §.** Vastuunalaisen lääkärin tulee viipymättä antaa hakijalle tieto mielisairaalaan hoidettavaksi ottamista koskevan hakemuksen ratkaisusta. Jos hakemukseen on suostuttu, tulee vastuunalaisen lääkärin määrätä, minkä ajan kuluessa sairas on sairaalaan tuotava uhalla että, jos määräaika laiminlyödään, luvattu sija voidaan häneltä kieltää.

**12 §.** Määrättäessä siitä järjestyksestä, jossa valtion mielisairaalaan ottaminen tapahtuu, on otettava huomioon sairaan vaarallisuus henkilöille ja muut ilmenevät seikat, jotka vaativat pikaista sairaalaan ottamista; kuitenkin on etusija annettava sille, jonka esiintyminen ilmeisesti osoittaa hänen olevan vaa-

rallisen yleiselle turvallisuudelle niin myös puolustus-, raja- tai merivartiolaikokseen kuuluvalla henkilöllä.

Lääkintöhallitus määrää hankittujen selvitysten perusteella, missä järjestyksessä rikoksesta syytteessä olevat tai irtolaisuudesta pidätetyt taikka rangaistus- tai pakkolaitokseen sijoitetut henkilöt otetaan mielentilan tutkimista varten sekä rikoksesta syytteessä olleet, mutta mielentilansa vuoksi rangaistuksesta vapautetut henkilöt otetaan hoidettavaksi valtion taikka tarkoitusta varten käytettäväksi luovutettuihin ja hyväksytyihin kunnallisiin tai yksityisiin mielisairaaloihin.

**13 §.** Suomessa oleskeleva mielisairas vieraan maan kansalainen voidaan ottaa valtion mielisairaalaan hoidettavaksi, jos hän on täällä sairastunut tahi osoittautunut itselleen tai yleiselle turvallisuudelle vaaralliseksi.

**14 §.** Jos mielisairaalaan hoidettavaksi otettu henkilö voi oleskella sairaalan ulkopuolella aiheuttamatta vaaraa itselleen tai toiselle, voidaan hänet, vaikkakin hän on mielisairaalahoidon tarpeessa, poistaa sairaalasta, jos se on tarpeen paikan hankkimiseksi toiselle mielisairaalle, joka ilmeisesti on suuremmassa mielisairaalahoidon tarpeessa, ja jos tyydyttävällä tavalla on huolehdittu sairaan hoitamisesta sairaalan ulkopuolella.

**15 §.** Vastuunalainen lääkäri voi, jos hän katsoo sen sairaalle edulliseksi ja muuten sopivaksi, poistaa sairaan mielisairaalaista määräämäkseen koeajaksi, enintään yhdeksi vuodeksi kerrallaan, ja voidaan sairas tällöin velvoittaa noudattamaan määräyksiä, jotka vastuunalainen lääkäri pitää tarpeellisina. Jos annettuja ohjeita ei noudateta, tai jos jatkettu mielisairaalahoido katsotaan muuten tarpeen vaatimaksi, voidaan sairas määrätä uudelleen otettavaksi mielisairaalaan.

Mielisairasta ei kuitenkaan saa poistaa kokeeksi sairaalasta ilman lääkintöhallituksen suostumusta, jos on kysymyksessä mielisairaslain 21 §:n perusteella hoitoon jäänyt sairas, joka on ollut rikoksesta syytteessä, mutta jota ei ole voitu sairaalloisen mielentilansa vuoksi rangaistukseen tuomita, tai vanki, joka on havaittu pysyväisesti mielisairaaksi ja sen perusteella, rangaistusten täytäntöönpanosta annetun asetuksen 2 luvun 1 §:n 4 momentin mukaisesti, sellaisena kuin tämä lainkohta on 14 päivänä helmikuuta 1925 annettussa laissa, on ennen rangaistusajan päättymistä vapautettu.

Rangaistuslaitoksesta mielisairaalaan siirretty henkilö voidaan vastuunalaisen lääkärin määräyksestä kokeeksi poistaa, jos hänet on ehdollisesti vapautettu tai rangaistusajan päätyttyä poistettu rangaistuslaitoksesta.

**16 §.** Jos mielisairaalassa hoidettava vanki ennen rangaistusajan päättymistä paranee, tulee vastuunalaisen lääkärin palauttaa hänet asianomaiseen vankilaan. Jos vankimielisairaalassa hoidetaan vankia, joka on havaittu pysyväisesti mielisairaaksi ja sen perusteella, rangaistusten täytäntöönpanosta annetun asetuksen 2 luvun 1 §:n 4 momentin mukaisesti, sellaisena kuin tämä lainkohta

on 14 päivänä helmikuuta 1925 annetussa laissa, on ennen rangaistusajan päättymistä vapautettu tai jonka rangaistusaika on päätynyt, on hänet, mikäli häntä edelleen on mielisairaalassa hoidettava, siirrettävä vankimielisairaalaan muuhun mielisairaalaan.

Jos rangaistuslaitoksen johtaja rangaistusten täytäntöönpanosta annetun asetuksen 2 luvun 13 §:n 3 momentin nojalla, sellaisena kuin tämä lainkohta on 9 päivänä lokakuuta 1931 annetussa laissa, on määrännyt vankimielisairaalaan otetun päästettäväksi ehdonalaan vapauteen, on myöskin sellainen vanki, mikäli hän edelleen on mielisairaalahoidon tarpeessa, siirrettävä vankimielisairaalaan muuhun mielisairaalaan.

Jos mielisairaalassa hoidettava vanki ennen rangaistusajan päättymistä kuolee, tulee vastuunalaisen lääkärin siitä ilmoittaa sen vankilan johtajalle, jonka kirjoissa vanki on.

**17 §.** Jos mielisairaalaan poistetaan kasvatus-, työ- tai muusta sellaisesta laitoksesta sinne hoidettavaksi siirretty henkilö, eikä häntä ole poistettu laitoksen kirjoista, on hänet palautettava laitokseen.

Jos 1 momentissa mainittu sairas kuolee, ilmoitettakoon siitä asianomaisen laitoksen johtajalle.

**18 §.** Päivä- ja muista hoitomaksuista valtion mielisairaaloissa sekä velvollisuudesta antaa maksusitoumus niiden suorittamisesta on erikseen säädetty.

Jos sairaalle halutaan erityinen hoitohenkilö tai muita ylimääräisiä etuja, vaikkei hänen tilansa sitä ehdottomasti vaadi, voi vastuunalainen lääkäri pyyntöön suostua, mutta on tästä aiheutuvat kustannukset sairaalalle kuukausittain etukäteen korvattava.

**19 §.** Jollei päivämaksusta vastaamaan sitoutunut tai siihen velvoitettu ilmoitetun määräajan kuluessa nouda sairasta sairaalasta, voidaan tämä lähettää pois sieltä asianomaisen kustannuksella, ja päättää vastuunalainen lääkäri, millä tavoin lähettäminen on tapahtuva.

**20 §.** Valtion mielisairaalan hallinnosta on säädetty erikseen.

Vankimielisairaala on vankeinhoitoviraston hallinnon alainen, kuten siitä on erikseen säädetty.

#### 4 L u k u.

##### *Kunnalliset ja yksityiset mielisairaalat.*

**21 §.** Hakemus kunnallisen mielisairaalan hyväksymisestä on tehtävä lääkintöhallitukselle, ja siihen on liitettävä:

1) sairaalan toimintaohjelma ja ilmoitus sairaalaan aiottujen lääkärin, hoitajien ja sairassijojen lukumäärästä;

2) selostus laitoksen paikasta, alueesta ja rakennuksista sekä vedensaannista ja viemärien järjestämismahdollisuuksista, niin myös asemapiirros rakennusten sijoituksesta alueella ja lähimmästä ympäristöstä; sekä

3) varsinaisten sairaalarakennusten piirustukset, joista käy selville huoneiden sijoitus ja korkeus, eri huoneisiin sijoitettavien sai-

rassijojen lukumäärä, ikkunain rakenne sekä valaistus-, lämmitys- ja ilmanvaihto- ynnä muut terveydenhoitoteknilliset laitteet.

Sitten kuin lääkintöhallitus on edellä mainituissa kohdissa hyväksynyt sairaalan, ei sitä vielä saa luovuttaa käytettäväksi, ennen kuin se on lääkintöhallituksen toimesta tarkastettu sekä havaittu vastaavan tarkoitustaan ja olevan tyydyttävällä tavalla järjestetty.

Kunnalliskodin mielisairasosaston hyväksymiseen, josta muuten on voimassa, mitä siitä on erikseen säädetty, vaaditaan lääkintöhallituksen lausunto, että se katsoo osaston tarkoitukseen sopivaksi.

**22 §.** Yksityistä mielisairaala perustettaessa on vastaavasti noudatettava, mitä 21 §:ssä on säädetty. Hakemus hyväksymisestä on kuitenkin tehtävä ennen kuin sairaalan rakentamis- tai järjestelytyöt on aloitettu, ja tulee sen sisältää tarpeelliset kustannuslaskelmat. Hakemukseen on myös liitettävä ehdotus sairaalan hallinnon ohjesäännöksi sekä, jos hakijana on yhdistys, yhtiö tai säätiö, tämän voimassa olevat säännöt tai yhtiöjärjestys tai, jos hakijana on yksityinen henkilö, asianomaisen rekisteriviranomaisen antama henkilötodistus.

**23 §.** Mitä edellä 21 ja 22 §:ssä on säädetty, on noudatettava myöskin, jos kunnallinen tai yksityinen mielisairaala sijoitetaan rakennukseen, jota aikaisemmin on käytetty muuhun tarkoitukseen, niin myös milloin on kysymyksessä mielisairaalan lisärakennus tai uudestaan rakentaminen.

Yksityistä mielisairaala ei saa toiselle luovuttaa ilman lääkintöhallituksen suostumusta.

**24 §.** Kunnallisella ja yksityisellä mielisairaalla tulee olla ohjesääntö, jossa on sairaalan järjestysmuodosta ja hallinnosta ne määräykset, jotka aikaisemmin on käytetty muuhun tarkoitukseen, niin myös milloin on kysymyksessä mielisairaalan lisärakennus tai uudestaan rakentaminen.

Kuntain liiton ylläpitämän mielisairaalan ohjesäännön hyväksymisestä määrätään liiton perussäännössä. Muun kunnallisen mielisairaalan ja kunnalliskodin mielisairasosaston ohjesäännön hyväksyy asianomaisen kunnallisen viranomaisen ehdotuksesta valtuusto, ja on tätä koskeva päätös, tullakseen voimaan, alistettava maaherran vahvistettavaksi. Ennen kuin maaherra asian lopullisesti ratkaisee, on siitä hankittava lääkintöhallituksen ja, kun on kysymys kunnalliskodin mielisairasosastosta, lisäksi sosiaaliministeriön lausunto.

Yksityisen mielisairaalan ohjesäännön vahvistaa lääkintöhallitus.

**25 §.** Kunnallisen mielisairaalan ohjesäännön tulee sisältää määräykset sairaalan hallituksesta ja sen kokoonpanosta, mikäli ei kunnan sairaalain hallintoa ole kokonaisuudessaan uskottu erityiselle viranomaiselle, vastuunalaisen lääkärin kelpoisuusehdoista, lääkärin, hoitohenkilökunnan sekä muiden sairaalalle tarpeellisten toimenhaltijain toimeensa ottamisesta ja siitä erottamisesta, sairaalan talouden hoitamisesta sekä muusta, mikä voi olla tarpeen sairaalan hallinnon järjestämiseksi ja sen toiminnan valvomiseksi.

Kunnallisen mielisairaalan hoidossa on lisäksi otettava huomioon:

että sairassijojen lukumäärää ei saa muuttaa ilman lääkintöhallituksen suostumusta;

että sairaalassa on lääkintöhallituksen antamien tarkempien määräysten mukaan pidettävä sairaspäiväkirjaa ja että lääkintöhallitukselle on kuukausittain tehtävä ilmoitus sairaalassa hoidettujen potilaiden lukumäärästä ja sairaanhoitopäivistä;

että sairaalan toiminnassa noudatettavassa, lääkintöhallituksen vahvistamassa johtosäännössä tulee olla tarkemmat määräykset sairaalan hoidosta ja sisäisestä järjestyksestä sekä vastuunalaisen lääkärin tai muun lääkärin, taloudenhoitajan, hoitajan, hoitajattaren ja muun henkilökunnan velvollisuuksista ja oikeuksista;

että sairaalan lääkärin vaali on alistettava lääkintöhallituksen tarkastettavaksi ja vahvistettavaksi; sekä

että sairaalan hallinnon on vuosittain lääkintöhallituksen määräämänä aikana toimitettava lääkintöhallitukselle tämän antamien ohjeiden mukaan laadittu kertomus sairaalan edellisen vuoden toiminnasta.

Jos kunnallisen sairaalan yhteyteen on järjestetty perhehoitoa, on sairaalan ohje- ja johtosääntöihin otettava tarpeelliset määräykset hoidon järjestelystä.

Kunnallisen mielisairaalan ylläpitämistä varten valtionavustusta saaneiden kuntien tai kuntayhtymien velvollisuuksista on lisäksi voimassa, mitä siitä on erikseen säädetty tai vastedes säädetään.

**26 §.** Kunnalliskodin mielisairasosaston ohjesäännön tulee sisältää määräykset mielisairanhoidosta huolehtivan lääkärin ottamisesta ja erottamisesta sekä hänen velvollisuuksistaan ja tehtävistään, niin myös laitoksen hoidosta ja sisäisestä järjestyksestä.

Jos kunnalliskodin mielisairasosaston yhteyteen on järjestetty perhehoitoa, on ohjesääntöön otettava tarpeelliset säännökset hoidon järjestelystä.

**27 §.** Yksityisen mielisairaalan ohjesäännön tulee sisältää määräykset sairaalan hallituksesta ja sen kokoonpanosta tai, jollei erityistä hallitusta ole, päätäntövallan käyttämisestä sairaalan asioissa, lääkärin ja hoitohenkilökunnan velvollisuuksista ja oikeuksista sekä muusta, mikä voi olla tarpeen sairaalan hoidon järjestämiseksi ja sen toiminnan valvomiseksi.

Jos yksityisen mielisairaalan yhteyteen on järjestetty perhehoitoa, on ohjesääntöön otettava tarpeelliset määräykset hoidon järjestelystä.

**28 §.** Mielisairaalan ohjesääntöä muutettaessa tai lisäyksiä siihen tehtäessä on noudatettava, mitä edellä ohjesäännön vahvistamisesta on säädetty.

**29 §.** Kunnalliseen ja yksityiseen mielisairaalaan ottamisesta ja sieltä poistamisesta on soveltuville kohdin voimassa, mitä tämän asetuksen 10, 11, 13, 14, 15 ja 17 §:ssä on säädetty.

**30 §.** Kun yksityinen mielisairaala lopettaa toimintansa, on sen vastuunalaisen lääkärin siitä viipymättä ilmoitettava lääkintöhallitukselle ja samalla lähetettävä kaikki sairaanhoitoa koskevat asiakirjat.

Jos yksityisen mielisairaalan omistuksessa tai johdossa tapahtuu

sellainen oleellinen muutos, että sairaalan toimintaa uhkaa keskeytys, tulee lääkintöhallituksen ryhtyä toimenpiteisiin sairaiden hoidon turvaamiseksi.

## 5 L u k u.

### *Mielisairaiden hoitokodit.*

**31 §.** Mitä 21—23 §:ssä on säädetty kunnallisen ja yksityisen mielisairaalan hyväksymisestä, on vastaavasti noudatettava järjestettäessä kunnalle tai yksityiselle kuuluvaa, mielisairaslain 24 §:n 1 momentissa mainittujen mielisairasten hoitokotia.

**32 §.** Mitä edellä on säädetty mielisairaaloiden lääkärien hyväksymisestä, on vastaavasti voimassa hoitokotien lääkäreihin nähden.

**33 §.** Mielisairaita on kunnallisessa hoitokodissa hoidettava kunnan sitä varten ottaman lääkärin silmälläpidon alaisena.

Yksityiseen hoitokotiin otetun mielisairaalan hoidon silmälläpidon tulee kuulua lääkärille, jonka sairas itse tai, jos toinen on velvollinen hänestä huolehtimaan, tämä on hyväksynyt.

**34 §.** Jokaisella hoitokodilla tulee olla ohjesääntö, jonka hyväksymisestä ja vahvistamisesta on voimassa, mitä 24 §:n 2 ja 3 momentissa on säädetty kunnallisen ja yksityisen mielisairaalan ohjesäännöstä.

Hoitokodin ohjesäännön tulee sisältää määräykset laitoksen järjestysmuodosta ja hallinnosta, johtajan ja hoitokodin palveluksessa olevan lääkärin velvollisuuksista ja oikeuksista sekä muusta, mikä voi olla tarpeen hoitokodin pidon järjestämiseksi ja sen toiminnan valvomiseksi sekä hyvän sisäisen järjestyksen turvaamiseksi hoitokodissa.

**35 §.** Mitä 28 ja 30 §:ssä on säädetty, sovellettakoon vastaavasti hoitokotiin.

## 6 L u k u.

### *Perhehoito.*

**36 §.** Mielisairaalan ja kunnalliskodin mielisairasosaston yhteyteen voidaan järjestää perhehoitoa mielisairaslain 24 §:n 1 momentissa mainituille mielisairaille huomioon ottamalla sanotun lain ja tämän asetuksen säännökset sekä asianmukaisesti vahvistetut ohje- ja johtosäännöt samoin kuin lääkintöhallituksen perhehoidosta antamat määräykset.

Mitä 15 §:n 2 ja 3 momentissa on säädetty menettelystä koeajaksi poistettaessa eräissä tapauksissa, on vastaavasti sovellettava, mikäli koskee perhehoitoon sijoittamista.

**37 §.** Mielisairaalaissa tai kunnalliskodin mielisairasosastossa hoidettavana olevan sairaalan sijoittamisesta perhehoitoon määrää asianomainen sairaanhoidosta huolehtiva lääkäri, ja on tällöin otettava huomioon:

1) että perheen asunto-olot ovat terveydellisesti tyydyttävät;



2) että perhe tunnetaan säännölliseksi ja muuten soveliaaksi mielisairasta hoitamaan;

3) että asunto ei ole kauempana sairaalasta, kuin että sairaanhoitoa voidaan tehokkaasti valvoa; sekä

4) että samaan perheeseen saadaan sijoittaa enintään viisi mielisairasta, joiden tulee kaikkien olla samaa sukupuolta.

**38 §.** Sairaalasta perhehoitoon siirretyt sairaat on pysytettävä sairaalan kirjoissa, ja on heistä sen ohessa sairaalassa pidettävä erityistä lääkintöhallituksen vahvistaman kaavan mukaista päiväkirjaa.

**39 §.** Sairaalasta järjestetyn perhehoidon alkaessa on perheen päämiehelle annettava lääkintöhallituksen vahvistaman kaavan mukainen hoitokirja, jonka tulee sisältää:

1) sairaan täydellinen nimi, syntymäaika ja -paikka, asuinpaikka, ammatti ja päiväkirjan numero;

2) perheen päämiehen nimi, ammatti ja asuinpaikka;

3) ilmoitus ajasta, jolloin hoito perheessä on alkanut;

4) luettelo siitä omaisuudesta, jonka sairas on tuonut mukanaan;

5) sairaalan lääkärin antamat määräykset sairaan hoidosta ja kohtelusta sekä hänen työskentelystään; sekä

6) sairaan ohje- ja johtosääntöihin sisältyvät perhehoitoa koskevat määräykset.

**40 §.** Perheen päämiehen tulee hoitokirjaan tehdä sairaan tilasta sairaalan lääkärin tarpeelliseksi katsomia merkintöjä. Jos sairas siirretään toiseen perheeseen tahi palautetaan sairaalaan, on merkintä siirrosta ja sen ajasta niinkään hoitokirjaan tehtävä.

**41 §.** Valvoakseen perheisiin sijoitettujen sairaiden hoitoa tulee sairaalan lääkärin vähintään kerran kuukaudessa ja sen hoitohenkilökuntaan kuuluvan hoitajan ainakin kerran viikossa käydä hoitoperheessä tarkastamassa sairaan terveydentilaa ja hänen hoitoaan koskevien määräysten noudattamista.

**42 §.** Erillisestä kunnallisesta perhehoidosta huolehtivat tarpeen mukaan terveydenhoito- ja huoltolautakunnat.

Hoitoperheiden valinnasta ja hoitokirjan pitämisestä tällaisessa perhehoidossa on soveltuvin kohdin voimassa, mitä 37—40 §:ssä on säädetty, kuitenkin siten, että sairaalan lääkäriä koskevat säännökset sovelletaan terveydenhoito- ja huoltolautakuntiin.

Erillisen kunnallisen perhehoidon järjestelystä on sen lisäksi saatettava voimaan erityinen ohjesääntö, jonka valtuusto hyväksyy asianomaisen kunnanviranomaisen ehdotuksesta ja maaherra vahvistaa lääkintöhallitusta kuultuaan.

Mielisairasta ei saa sijoittaa erilliseen kunnalliseen perhehoitoon, ennen kuin on hankittu lääkärin lausunto sellaisen hoidon soveliaisuudesta kussakin tapauksessa.

**43 §.** Terveydenhoito- ja huoltolautakuntien tulee huolehtia siitä, että lääkäri ja sairaanhoitaja tahi, missä lääkäriä ei ole, joku lautakunnan jäsen ja sairaanhoitaja riittävän usein käyvät hoitoperheissä näiden lautakuntien valvottavana olevien sairaiden hoi-

toa ja tilaa tarkastamassa. Jokaisesta tarkastuksesta on annettava kertomus asianomaiselle lautakunnalle.

**44 §.** Mitä 36—43 §:ssä on säädetty perhehoidon järjestämisestä, ei estä yksityistä sijoittamasta mielisairasta tällaiseen hoitoon tahi sairasta kotonaan hoitamasta, mutta on hoitoperheen tällöin alistuttava 43 §:ssä säädetyn valvonnan alaiseksi sekä sen lisäksi otettava varteen, mitä 37 §:n 1, 2 ja 4 kohdassa sekä 42 §:n 4 momentissa on säädetty.

## 7 L u k u.

### *Rangaistusmääräykset.*

**45 §.** Joka avaa mielisairasten hoitolaitoksen, ilman että sitä on tässä asetuksessa säädetyllä tavalla hyväksytty, tai laiminlyö 7 §:ssä säädetyn ilmoittamisvelvollisuuden taikka muuten rikkoo tämän asetuksen säännöksiä, rangaistakoon, jollei teosta muualla ole ankarampaa rangaistusta säädetty, sakolla.

## 8 L u k u.

### *Erinäiset säännökset.*

**46 §.** Tarkempia ohjeita tämän asetuksen soveltamisesta antaa tarpeen vaatiessa lääkintöhallitus.

**47 §.** Tämä asetus tulee voimaan 1 päivänä tammikuuta 1938, ja sillä kumotaan 28 päivänä toukokuuta 1889 annetun, tarkempia määräyksiä sairasmielisten hoidosta sisältävän julistuksen 16—26, 31—40 ja 42—62 §.

## **80. Suomen, Norjan, Ruotsin ja Tanskan välillä tehdyn köyhäinhoitosopimuksen soveltamisesta annetun valtioneuvoston päätöksen muuttaminen.**

Valtioneuvoston päätös joulukuun 16 p:itä 1937.

(Suomen as.-kok. 1937 : 426)

(Vrt. kunn. as.-kok. 1928 : 36 ja 1933 : 73)

Valtioneuvosto on sosiaaliministeriön esittelystä, köyhäinhoitolain 50 §:n, sellaisena kuin se on 7 päivänä huhtikuuta 1933 annetussa laissa, sekä Suomen, Norjan, Ruotsin ja Tanskan välisen Tukholmassa 25 päivänä lokakuuta 1928 tehdyn köyhäinhoitosopimuksen voimaansaattamisesta 1 päivänä joulukuuta 1928 annetun asetuksen nojalla, päättänyt muuttaa mainitun köyhäinhoitosopimuksen soveltamisesta viimeksi mainittuna päivänä annetun valtioneuvoston päätöksen 1 §:n, sellaisena kuin se on 2 päivänä marskuuta 1933 annetussa valtioneuvoston päätöksessä, sekä 3, 7 ja 8 §:n näin kuuluviksi:

1 §. Jos Norjan, Ruotsin tai Tanskan kansalaiselle tahi sille, joka köyhäinhuoltosopimuksen 1 artiklan mukaan on rinnastettava näiden sopimusmaiden kansalaisen kanssa, on Suomessa annettu köyhäinhuolto, on asianomaisen huoltolautakunnan kolmenkymmenen päivän kuluessa siitä lukien, kuin köyhäinhuolto on alettu antaa, tehtävä siitä ilmoitus läänin maaherralle. Ilmoituksen tulee sisältää tarkat ja luotettavat tiedot avunsaajan nimestä, iästä, syntymä- ja kotipaikasta, hänen vanhempiensa nimistä ja syntymäpaikoista, niin myös siitä, kuinka kauan hän tahi eräissä sopimuksessa edellytetyissä tapauksissa hänen vanhempansa tai aviomiehensä ovat tässä maassa oleskelleet, sekä onko ja missä määrin sanottu oleskelu välillä keskeytynyt, ynnä köyhäinhoidon syistä ja sen kustannuksista. Jollei tietoja jostakin näistä seikoista voida antaa, on ilmoitukseen tehtävä siitä merkintä. Ilmoitukseen on liitettävä oikeiksi todistetut jäljennökset avunsaajan kansalaisoikeutta selvittävästä, saatavissa olevista asiakirjoista sekä, jos köyhäinhuolto on annettu sairauden johdosta, laillistetun lääkärin todistus sairauden laadusta ja todennäköisestä kestävydestä. Ilmoituksessa on myös mainittava, onko huoltolautakunnan mielestä köyhäinhuolto aiheutunut satunnaisesta tarpeesta vai voidaanko sen olettaa tulevan pysyväksi sekä pidetäänkö viimeksi mainitussa tapauksessa avunsaajan kotimaahan lähettämistä tarpeellisena. Ilmoitus ja siihen liitetyt asiakirjat on lähetettävä kaksin kappalein.

Huoltolautakunnan on tehtävä 1 momentissa tarkoitettu ilmoitus olkoonpa köyhäinhuolto annettu köyhäinhuoltolain 1 §:n 1 momentin tai saman §:n 2 momentin mukaan.

Jollei ilmoitus ole saapunut maaherralle 1 momentissa määrätyn ajan kuluessa, menettää kunta oikeutensa valtiolta tulevaan korvaukseen siitä köyhäinhoidosta, joka on annettu sanotun ajan kuluttua siihen asti, kunnes ilmoitus on saapunut maaherralle.

3 §. Huoltolautakunnan, joka tahtoo köyhäinhuoltolain 49 §:n 1 momentin 1 kohdan nojalla saada valtiolta korvauksen köyhäinhoidosta, jota on annettu Norjan, Ruotsin tai Tanskan kansalaiselle tahi sille, joka köyhäinhuoltosopimuksen 1 artiklan mukaan on rinnastettava näiden sopimusmaiden kansalaisen kanssa, tulee kultakin kalenterivuodelta kerrallaan hakea sitä sosiaaliministeriöltä. Hakemus siihen kuuluvine asiakirjoineen on toimitettava maaherralle viimeistään maaliskuun kuluessa sinä vuonna, joka lähinnä seuraa sen jälkeen, kuin huoltolautakunta on köyhäinhuotokustannukset suorittanut, tahi, milloin huoltolautakunta on hakenut toiselta kunnalta tai yksityiseltä korvausta niistä, mutta hakemus siitä on hylätty, maaherran päätös on saanut lain voiman. Hakemukseen on liitettävä luettelo niistä määristä, joista korvausta haetaan ja siinä ilmoitettava erikseen kunkin avunsaajan tai, jos avunsaaja on lapsi, myöskin hänen vanhempiensa täydellinen nimi, ikä sekä syntymä- ja kotipaikka, syy köyhäinhoidon antamiseen kysymyksessä olevana vuonna sekä päivä, jolloin 1 §:ssä tarkoitettu ilmoitus on maaherralle tehty; niinkään on hakemuksen mukaan

liitettävä huoltolautakunnan puheenjohtajan tai kirjanpitäjän oikeiksi todistamat yksityiskohtaiset laskut erikseen kullekin avunsaajalle annetuista määristä ja laskuissa mainittava myös kunkin erän suorituspäivä. Niissä tapauksissa, jolloin maaherralta on saatu ilmoitus siitä, että avunsaajan kotimaan kanssa on sovittu joko avunsaajan kotimaahan lähettämisestä tahi korvauksen sieltä Suomeen suorittamisesta, on sellaista avunsaajaa koskeva lasku lähetettävä kaksin kappalein. Hakemukseen on vielä liitettävä luotettava selvitys siitä, että köyhäinhoitokustannuksista ei ole voitu saada korvausta avunsaajalta itseltään eikä myöskään muulta elatusvelvolliselta, joka köyhäinhoitolain mukaan on velvollinen ne korvaamaan.

Maaherran on tarkastettava huoltolautakunnilta saapuneet hakemukset ja hankittuaan niihin tarvittavan lisäselvityksen ennen seuraavan kesäkuun 1 päivää lähetettävä ne omine lausuntoineen sosiaaliministeriölle. Hakemuskirjain mukana on ministeriölle niinikään lähetettävä toinen kappale maaherralle aikaisemmin tehtyä ilmoitusta liitteineen sekä jäljennös 2 §:n 2 momentissa mainitun ilmoituksen sisältäneestä maaherran kirjelmästä. Niissä tapauksissa, jolloin avunsaajan kotimaan kanssa on päästy yksimielisyyteen siitä, että kotimaan tulee suorittaa Suomelle korvausta, tulee maaherran erityisesti ilmoittaa siitä ja lähettää ministeriölle asiaa koskevat asiakirjat sekä muut tiedot, jotka voivat vaikuttaa kysymyksen korvauksen suuruudesta.

Saapuneet hakemukset tarkastetaan ja ratkaistaan sosiaaliministeriössä sekä laaditaan tällöin Norjan, Ruotsin ja Tanskan korvattavista määristä erityiset luettelot, jotka ynnä toinen kappale näihin eriin kuuluvia laskuja tai jäljennös niistä lähetetään Norjan, Ruotsin tai Tanskan asianomaiselle ministeriölle.

Huoltolautakunnan, joka köyhäinhoitolain 1 §:n 2 momentin mukaisesti on antanut köyhäinhoitoa Norjan, Ruotsin tai Tanskan kansalaiselle ja maaherralta on saanut ilmoituksen, että avunsaajan kotimaan kanssa on tehty sopimus tämän kotiinlähettämistä tai köyhäinhoidon korvaamisesta, on sellaisen korvauksen saamista varten kotimaalta, johon kunnalla on oikeus, jokaiselta vuodelta viimeistään seuraavan vuoden maaliskuun kuluessa maaherralle lähetettävä yllämainitulla tavalla laaditut luettelot sekä laskut suoritetuista rahamääristä.

Maaherran on ennen seuraavan kesäkuun 1 päivää sosiaaliministeriölle lähetettävä nämä luettelot ja laskut sekä muut asiaa koskevat asiakirjat ja ne tiedot, jotka voivat vaikuttaa korvauksen suuruutta koskevaan kysymykseen. Näiden luetteloiden ja laskujen käsittelyyn nähden sosiaaliministeriössä on noudatettava, mitä 3 momentissa on säädetty siinä mainittujen hakemusten käsittelystä.

**7 §.** Köyhäinhoitosopimuksen 16 artiklassa mainittua korvausselvitystä koskevissa asioissa sosiaaliministeriö voi välittömästi kääntyä Norjan, Ruotsin tai Tanskan asianomaisen ministeriön puoleen.

Sitten kuin korvausselvitys on yhdeltä vuodelta suoritettu, on sikäli kuin Suomelle suoritettavaan korvausmäärään sisältyy korvausta täällä köyhäinhoitolain 1 §:n 2 momentin mukaan annetusta köyhäinhoidosta, sellainen korvaus sosiaaliministeriön toimesta maksettava asianomaiselle huoltolautakunnalle.

Suomelle sellaisesta köyhäinhoidosta tuleva korvaus, josta valtion varoista tulevaan korvaukseen kunta on menettänyt oikeuden, on niinkään maksettava asianomaiselle huoltolautakunnalle.

**8 §.** Suomessa köyhäinhoitoa saaneen Norjan, Ruotsin tai Tanskan kansalaisen köyhäinhoitosopimuksen mukaisesta koti-maahan lähettämisestä huolehtii maaherra. Niinkään tulee maaherran huolehtia siitä, että Suomen kansalainen, joka köyhäinhoitosopimuksen nojalla lähetetään Norjasta, Ruotsista tai Tanskasta Suomeen, viipymättä toimitetaan rajapaikasta siihen kuntaan, jossa hänellä on köyhäinhoitoon nähden kotipaikkaoikeus, tahi, jos hän on työkykyinen, siihen kuntaan, jossa hän viimeksi on asunut tai jossa hänen muuten on katsottava parhaiten voivan hankkia toimeentulonsa.

Kustannukset 1 momentissa mainituista toimenpiteistä suoritetaan valtion varoista köyhäinhoitosopimuksen nojalla suoritettavia köyhäinhoitokorvauksia varten varatusta määrärahadista.

---

Tämä päätös tulee voimaan 1 päivänä tammikuuta 1938.

---

# HELSINGIN KAUPUNGIN KUNNALLINEN ASETUSKOKOELMA

JULKAISSUT

1937. HELSINGIN KAUPUNGIN TILASTOTOIMISTO. N:o 11.

---

Sisällys: 81. Laki moottoriajoneuvoliikenteestä annetun lain muuttamisesta, s. 173. — 82. Asetus sisältävä yleisen liikennejärjestyssäännön, s. 173. — 83. Asetus moottoriajoneuvoliikenteestä, s. 177. — 84. Teknilliset ohjeet teiden rakentamisesta ja kunnossapidosta, s. 193.

---

## 81. Laki moottoriajoneuvoliikenteestä annetun lain muuttamisesta.

Annettu joulukuun 17 p:nä 1937.  
(*Suomen as.-kok. 1937 : 423*)  
(*Vrt. Kunn. as.-kok. 1926 : 1*)

Eduskunnan päätöksen mukaisesti muutetaan moottoriajoneuvoliikenteestä 21 päivänä toukokuuta 1926 annetun lain 9 ja 12 § näin kuuluviksi:

9 §. Joka rikkoo moottoriajoneuvon suurimmasta nopeudesta tai varovaisesta ajosta annettuja määräyksiä, rangaistaan sakolla. Jos hän tällöin on tehnyt itsensä syyppäiksi törkeään huolimattomuuteen tai osoittanut ilmeistä välinpitämättömyyttä toisten turvallisuutta kohtaan, rangaistakoon enintään yhden vuoden vankeudella.

12 §. Joka kuljettaa moottoriajoneuvoa juopuneena tai väkijuomien vaikutuksen alaisena, rangaistakoon enintään kahden vuoden vankeudella tai, jos asianhaarat ovat erittäin lieventävät, sakolla.

Sama olkoon laki, jos moottoriajoneuvon omistaja tai haltija luovuttaa ajoneuvonsa ilmeisesti juopuneen tai hänen tietensä väkijuomien vaikutuksen alaisen henkilön käytettäväksi.

---

## 82. Asetus sisältävä yleisen liikennejärjestyssäännön.

Annettu joulukuun 30 p:nä 1937.  
(*Suomen as.-kok. 1937 : 490*)  
(*Vrt. kunn. as.-kok. 1929 : 2*)

Kulkulaitosten ja yleisten töiden ministerin esittelystä säädetään:

### 1 L u k u.

#### *Asetuksen soveltaminen.*

1 §. Tämä asetus koskee kaikenlaatuista liikennettä yleisellä tiellä, kadulla ja muulla yleisellä paikalla, niin myös jäällä ja yksityisellä tiellä, jolla yleisesti kuljetaan. Sitä ei kuitenkaan ole so-

vellettävä liikenteeseen sellaisella ajoneuvolla, joka kulkee kiskoilla tai voimansiirto johdon varassa.

## 2 L u k u.

*Kaikkia tiellä kulkevia koskevat määräykset.*

2 §. Jokaisen tiellä kulkevan tulee noudattaa sitä huolellisuutta ja varovaisuutta, joka vahingon estämiseksi on tarpeen. Hänen tulee ottaa huomioon muiden tiellä kulkevien ja tien varrella asuvien tai oleskelevien turvallisuus ja teille asetetut liikennemerkit sekä noudattaa poliisimiehen antamia ohjeita liikenteen järjestämiseksi ja heti poliisimiehen antamasta merkistä pysähtyä.

## 3 L u k u.

*Muita kuin jalankulkijoita koskevat määräykset.*

3 §. Ajajan tulee toisen ajajan kohdatessaan väistyä oikealle ja samalla tarpeen mukaan hiljentää vauhtia.

Missä ajoradan leveys ja laatu sallivat, on ajettava tien oikeanpuolisella osalla.

Tien kaarteissa, liikenneväylien risteyksissä, harjanteelle noustaessa ja muualla, missä näköala ei ole selvä, on ajettava mahdollisimman lähellä tien oikeaa reunaa ja, milloin ajoneuvossa on äänimerkinanto- tai valaistuslaite, tarpeen vaatiessa annettava sopiva merkki.

4 §. Jos tie on niin kapea, että toisen vastaantulijoista välttämättömästi täytyy tieltä väistyä, väistäköön ratsumies ajoneuvoa, polkupyörä muuta ajoneuvoa, kärryt vaunuja, pienemmät vaunut isompia, tyhjat ajoneuvot ja ajoneuvot, joissa on väkeä, kuormaa ja pienempi kuorma isompaa. Kapean sillan päässä odottakoon se, jota ensin on merkillä tahi huudolla varoitettu, kunnes toinen on päässyt yli. Jos tie mäessä on niin kapea, että sivuuttaminen itse tiellä ei ole mahdollinen, tulee sen, joka ylöspäin kulkee, joko viivähtää mäen alla taikka peräytyä sopivaan sivuuttamispaikkaan. Jos jommankumman täytyy muualla tien ahtauden vuoksi peräytyä, peräytyköön se, jolla on lyhyempi peräytymismatka taikka joka muuten voi sen helpommin tehdä.

5 §. Milloin samaan suuntaan ajettaessa jäljempänä ajava haluaa ajaa edellä ajavan ohitse, antakoon siitä ääni-, valo- tai muun sopivan merkin, jolloin edellä ajajan tulee sopivalla merkillä tiedoittaa, että hän on käsittänyt merkin, sekä väistyä oikealle ja hiljentää vauhtia, niin että ohiajaja haitatta pääsee ohitse.

Ohiajajan on noudatettava erikoista varovaisuutta ohiajaessaan eikä hän saa kääntyä takaisin tien oikealle puolelle, ennen kuin on varma siitä, että se voi tapahtua vaarantamatta tai haittaamatta ohiajetun ajoneuvon kulkua. Ohiajo on kielletty kohtaavan ajoneuvon lähestyessä sekä teiden risteyksissä, kapeilla silloilla, tienkaarteissa, joissa puut, rakennukset tai muut sellaiset esteet peittävät nä-

köalan, niin myös harjanteilla ja niiden rinteillä sekä jyrkässä myötämässä ja muualla, missä maaston laadun takia vaara saattaa uhata.

Milloin ohi pyrkivä ei voi ajoneuvolle sallittua suurinta nopeutta ylittämättä ajaa edellä ajavan ohitse, olkoon ohiajo kielletty.

Ajoneuvolla ei saa ajaa niin lähelle edellä olevaa ajoneuvoa, että, jos tämä pysäytetään, päälleajon vaara on tarjona.

**6 §.** Pysähdyttäessä yleiselle liikenneväylälle, on ajoneuvo sijoitettava mahdollisimman lähelle tien oikeanpuolista reunaa. Ajoneuvon, joka pimeässä jätetään seisomaan tielle, tulee olla varustettu valaistus- tai heijastuslaitteilla, jotka heittävät tai heijastavat valoa sekä eteen- että taaksepäin.

Ajoneuvon pysäyttäminen on kielletty, missä liikenneväylä on kapea, niin myös liikenneväylien kaarteissa ja risteyksissä, harjanteilla ja niiden rinteillä sekä muuallakin, missä näköala edessä tai takana ei ole selvä.

**7 §.** Etuajo-oikeus on liikenneväylien risteyksissä sillä, joka kulkee kulkulaitosten ja yleisten töiden ministeriön tai, milloin kaupunkialueesta on kysymys, asianomaisen maistraatin kaupunginhallituksen esityksestä pääväyläksi julistamalla tiellä tai kadulla. Pääväylään johtavalla tiellä tulee olla pääväylän risteystä osoittava varoitusmerkki sopivalla etäisyydellä risteyksestä.

Sen, joka tulee kunnantieltä, kylätieltä tai yksityiseltä tieltä yleiselle maantielle tai pihasta liikenneväylälle, on noudatettava erityistä varovaisuutta ja annettava etusija sille, joka kulkee maantiellä tai liikenneväylällä.

Muissa kuin 1 ja 2 momentissa mainituissa tapauksissa on risteyksissä sen ajajan, jonka oikealla puolella on toinen, annettava tämän ensiksi sivuuttaa risteys, kuitenkin niin, että konevoimalla käyvällä ajoneuvolla on etuajo-oikeus muun ajoneuvon rinnalla.

Missä poliisimies ohjaa liikennettä, on hänen merkinantojaan noudatettava.

**8 §.** Käyttämällä suuntaviittaa tai, jollei sellaista ole, ojentamalla oikea tai vasen kätensä sivulle on kuljettajan kulkusuuntaa muuttaessaan hyvissä ajoin osoitettava, mihin suuntaan hän aikoo kääntyä. Kohottamalla kätensä tai muulla sopivalla tavalla on hänen niinkään hyvissä ajoin ilmoitettava takaapäin lähestyville ajoneuvoille aikovansa hiljentää vauhtia tai pysähtyä.

Jos kuorma tai osa siitä ulottuu ajoneuvon takana olevan valaistuslaitteen ulkopuolelle, on ulkonevan osan päähän kiinnitettävä selvästi näkyvä vaate tai, milloin valaistuslaitteen tulee olla syytettynä, punaista valoa näyttävä lyhty tai heijastuslaite.

**9 §.** Ajajien on ehdottomasti pysäytettävä ajoneuvonsa ja annettava kulkutilaa sairasta kuljettavalle autolle sekä kiireellisellä virkamatkalla olevalle poliisiautolle ja palopaikalle kiirehtivälle autolle, jota käytetään palolaitoksen tarpeisiin. Tällöin käytettävään näissä ajoneuvoissa räikeä-äänistä merkinantolaitetta.

Ajajien on myös annettava vapaa kulku ruumissaatolle ja marssivalle sotaväenosastolle.



## 4 L u k u.

*Erityiset määräykset polkupyöristä.*

10 §. Polkupyörässä tulee olla soittokeho tai muu sopiva äänimerkinantolaitte, ja sen takapyörän lokasuojan tulee ainakin alaosaltaan olla maalattu valkoiseksi.

Polkupyörän tulee sitä pimeässä käytettäessä olla varustettu edessä valkoista valoa heittävällä lyhdyllä ja takana heijastuslaitteella, joka sitä valaistaessa heijastaa punaista valoa.

Häikäisevää valoa älköön käytettävä polkupyörässä tiellä, joka on riittävästi valaistu, tai kohdattaessa muuta tiellä kulkevaa kuin jalankulkijaa.

11 §. Yhtä henkilöä varten tarkoitettua polkupyörää älköön käytettävä kahden tai useamman henkilön kuljettamiseen. Kuitenkin voi vähintään kuusitoista vuotta täyttänyt henkilö kuljettaa mukanaan enintään kymmenen vuoden vanhaa lasta, jos polkupyörä on varustettu erityisellä laitteella sellaista kuljetusta varten.

Polkupyöräilijän tulee ajaessaan pitää molemmat jalat polkupyörän polkimilla ja ainakin toinen käsi ohjaustangossa.

12 §. Polkupyöräilijät älkööt ajako rinnakkain ajoradalla, missä tie on kapea tai liikenne vilkas tahi näköala ei ole selvä taikka milloin muu ajoneuvo lähestyy.

Polkupyöräilijän tulee, missä pyörätie on, käyttää sitä.

Polkupyöräilijä ei saa liikenteessä tarttua toiseen ajoneuvon tai muuten vedättää itseään.

## 5 L u k u.

*Jalankulkijoita koskevat erityiset määräykset.*

13 §. Jalankulkijan tulee, missä on jalkakäytävä, käyttää tätä. Jollei jalkakäytävää ole, on jalankulkijan käytettävä tien vasenta reunaa.

Jalkakäytävällä tulee jalankulkijoiden sivuuttaa toisensa oikealta puolen.

Missä on pyörätie, mutta ei jalkakäytävää, käyttäkään jalankulkija pyörätietä.

Jalankulkija noudattakoon erityistä varovaisuutta astuessaan ajoradalle sekä tienristeyksissä. Hän ei saa tarpeettomasti viipymällä ajoradalla tai muulla tavoin estää tai vaikeuttaa ajoneuvoliikennettä. Ajoneuvon lähestyessä jalankulkijan tulee väistymällä mahdollisimman lähelle tien vasenta reunaa antaa ajoneuvolle tilaa sivuuttamiseen.

Kulkiessaan ajoradan yli jalankulkijan tulee, missä erityinen ylimenopaikka on, käyttää tätä. Muualla jalankulkijan on yleensä kuljettava kohtisuoraan yli ajoradan.

## 6 L u k u.

*Erinäiset määräykset.*

14 §. Joka rikkoo tämän asetuksen määräyksiä, rangaistakoon enintään viidelläkymmenellä päiväsakolla.

15 §. Liikenteestä kaupungissa ja sellaisessa kauppalassa, joka on eri kuntana, on sen lisäksi, mitä tässä asetuksessa on säädetty, noudatettava asianmukaisesti vahvistetun poliisijärjestyksen tai liikennesäännön määräyksiä, mikäli ne eivät ole ristiriidassa tämän asetuksen tai moottoriajoneuvoliikenteestä 30 päivänä joulukuuta 1937 annetun asetuksen kanssa. Kulkulaitosten ja yleisten töiden ministeriö voi myös eri hakemuksesta sallia, että poliisijärjestykseen tai liikennesääntöön, milloin paikalliset olosuhteet vaativat, otetaan näiden asetusten ajosäännöistä poikkeavia määräyksiä.

Liikenteestä maaseudulla on myös voimassa, mitä säädetään 1 päivänä kesäkuuta 1928 annetussa asetuksessa, joka sisältää maaseudun yleisen järjestyssäännön.

Moottoriajoneuvoliikenteestä noudatettakoon lisäksi, mitä säädetään 1 momentissa mainitussa moottoriajoneuvoliikenteestä annetussa asetuksessa.

16 §. Tämä asetus tulee voimaan 1 päivänä helmikuuta 1938, ja sillä kumotaan 18 päivänä tammikuuta 1929 annettu, yleisen liikennejärjestyssäännön sisältävä asetus.

**83. Asetus moottoriajoneuvoliikenteestä.**

Annettu joulukuun 30 p:nä 1937. (Lyhennysote)

(Suomen as.-kok. 1937 : 491)

(Vrt. kunn. as.-kok. 1929 : 1 ja 24 sekä 1931 : 32 ja 33)

Kulkulaitosten ja yleisten töiden ministerin esittelystä säädetään moottoriajoneuvoliikenteestä 21 päivänä toukokuuta 1926 annetun lain 14 §:n nojalla:

## 1 L u k u.

*Yleiset määräykset.*

1 §. 1. Moottoriajoneuvoliikenne on sallittu yleisellä tiellä, kadulla, torilla ja muulla yleisellä paikalla noudattamalla, mitä tässä asetuksessa tai sen nojalla määrätään.

2. Tämän asetuksen säännöksiä sovellettakoon myös moottoriajoneuvoliikenteeseen jäällä ja yksityisellä tiellä, jolla yleisesti ajetaan.

2 §. 1. Moottoriajoneuvoliikenteen ylin johto ja valvonta kuuluu kulkulaitosten ja yleisten töiden ministeriölle. Tämän liikenteen yleinen valvonta läänissä kuuluu lääninhallitukselle.

2. Moottoriajoneuvoliikenteen lähin silmälläpito ja siitä voimassa olevain määräysten noudattamisen välitön valvonta on poliisiviranomaisten sekä katsastusmiesten ja varakatsastusmiesten asiana.

3. Kulkulaitosten ja yleisten töiden ministeriö voi lisäksi määrätä muitakin sopiviksi katsomiaan henkilöitä valvomaan moottoriajoneuvoliikennettä. Näiden liikennevalvojien tulee vannon säädetty virkavala, ja ministeriön on annettava heille virkamerkki ja määräys, jotka vaadittaessa on valvontatoiminnassa näytettävä. Määräyksestä on tieto toimitettava sisäasiainministeriölle.

4. Moottoriajoneuvoliikennettä koskevia asioita varten voidaan kulkulaitosten ja yleisten töiden ministeriön palvelukseen ottaa liikennetarkastajia, joiden asettamisesta ja toiminnasta määrätään erikseen.

5. Liikennettä valvoessaan on katsastusmiehellä, varakatsastusmiehellä, 3 momentissa mainitulla liikennevalvojalla ja 4 momentissa mainitulla liikennetarkastajalla poliisimiehen oikeudet ja velvollisuudet.

3 §. 1. Autolla tarkoitetaan moottoriajoneuvoa, jonka rakenteeseen kiinteästi kuuluu vähintään kolme pyörää. Auto, joka on tarkoitettu henkilökuljetukseen, on *henkilöauto*, kun siinä on paikkoja enintään kahdeksalle henkilölle, kuljettaja mukaan luetuna, ja *omnibusauto*, kun paikkojen lukumäärä on sanottua suurempi. Yksinomaan tavaran kuljetukseen tarkoitettu auto on *pakettiauto*, kun sen kokonaispaino on enintään 2,5 tonnia ja konealustan rakenne samanlainen kuin henkilöautossa, muuten *kuorma-auto*. Sekä henkilöiden että tavaran kuljetukseen tarkoitettu auto on *seka-auto*.

2. Kaksipyöräistä moottoriajoneuvoa sanotaan *moottoripyöräksi* ja jalaksilla kulkevaa *moottorireeksi*. Milloin *traktoria* yleisellä tiellä käytetään kuljetukseen, on sitäkin pidettävä moottoriajoneuvona.

3. *Perävaunu* tai *peräreki* on moottoriajoneuvon vedettäväksi tarkoitettu vaunu tai reki.

4. Epätietoisissa tapauksissa, tai jos muunlaisen kuin tässä pykälässä mainitun moottoriajoneuvon käyttäminen on kysymyksessä, määrää kulkulaitosten ja yleisten töiden ministeriö, mihin ryhmään ajoneuvo on luettava, tai antaa tarpeellisia ohjeita sen käyttämisestä.

5. Mitä moottoriajoneuvon omistajasta säädetään, koskee, kun ajoneuvo on luovutettu toisen pysyvääseen hallintaan, myös sen haltijaa.

6. Tässä asetuksessa tarkoitetaan ministeriöllä kulkulaitosten ja yleisten töiden ministeriötä.

## 2 L u k u.

### *Auto ja sen varusteet.*

4 §. 1. Auton *omalla painolla* tarkoitetaan auton painoa täydessä ajokunnossa kaikkine varusteineen, tarpeelliset työkalut, varakumit, polttoaineet, öljy ja vesi mukaan luettuina.

2. Auton *kantavuus* on sen suurin sallittu tavara- ja henkilökuormitus. Tätä määrättäessä on sekä auton kuljetushenkilöt että suurin sallittu matkustajamäärä otettava huomioon siten, että kunkin henkilön painoksi luetaan 75 kiloa.

3. Oman painon ja kantavuuden summa on auton *kokonaispaino*.

4. Auton *pyöräpaino* on se paino, joka auton kokonaispainosta kohdistuu sen johonkin pyörään, ja *suurin pyöräpaino* se, joka kokonaispainosta kohdistuu eniten kuormitettuun pyörään. *Akselipaino* on akselin pyöräpainojen summa.

5. Omnibus-, kuorma- ja seka-automallin suurimman kokonaispainon ja suurimmat akselipainot ministeriö vahvistaa auton valmistajan tai maahan tuottajan hakemuksesta. Tähän hakemukseen on liitettävä valmistajan todistus hänen vaunun käyttöä varten takaamistaan kokonaispainoista, suurimmista akselipainoista ja konealustan painosta, niin myös, kun auto tuodaan ulkomaalta, ministeriön hyväksymä virallinen todistus siitä, mikä paino auton valmistusmaassa on vahvistettu sen kokonaispainoksi sekä, kun hakemus koskee omnibus- tai seka-automallia, selvä piirustus mittoineen. Epätietoisissa tapauksissa ministeriö määrää, mitä maata on pidettävä valmistusmaana.

6. Auton kantavuuden, kokonaispainon ja suurimman pyöräpainon vahvistaa katsastusmies.

5 §. 1. Auton tulee olla niin rakennettu, että se liikenteen turvallisuuden kannalta on täysin luotettava ja muuten tarkoituksensa sopiva.

2. Autossa tulee olla:

a) nopeasti ja varmasti toimiva ohjauslaite;

b) joko kaksi toisistaan riippumatonta jarrujärjestelmää tai yksi järjestelmä, joka saadaan toimimaan kahdella toisistaan siten riippumattomalla laitteella, että toinen voi toimia, vaikka toinen joutuisi epäkuntoon; ja tulee kummankin järjestelmän jarrujen olla kyllin tehokkaat ja nopeasti toimivat;

c) laite, jolla moottori äkkiä voidaan irroittaa voimansiirtolaitteista;

d) jos auton oma paino on 350 kiloa suurempi, laite taaksepäin ajoa varten;

e) polttomoottoria käytettäessä tehokas äänenvaimentaja;

f) sopiva äänimerkinantolaite ja peruutuspeili, jonka avulla kuljettaja voi tarkata liikennettä auton takana;

g) edessä kaksi yhtä korkealle, yksi kummallekin puolelle autoa kiinnitettyä, valkoista tai keltaista valoa heittävää valaistuslaitetta, jotka valaisevat tietä vähintään 100 metriä auton edessä ja ovat sellaiset, että ne tarvittaessa heti voidaan tehdä häikäisemättömiksi, sekä niihin yhdistettyinä tai niistä erillään kaksi samalla tavoin asetettua valaistuslaitetta, jotka eivät häikäise, niin myös auton takana lyhty, joka valkoisella valolla hyvin valaisee auton tunnusmerkin ja näyttää punaista valoa taaksepäin;

h) takana joko g kohdassa mainittuun takalyhtyyn yhdistettynä tai siitä erillään värillinen lyhty, joka syttyy autoa jarrutettaessa;

i) omnibusautossa sekä kaupunkialueella ammattimaisessa liikenteessä muussakin autossa ministeriön hyväksymän mallin mukainen suuntaviitta;

j) kuorma-autossa kummallakin puolella selvästi merkittynä auton kantavuus ja kokonaispaino; sekä

k) laite, joka pitää tuulilasia kuljettajan edessä läpinäkyvänä.

3. Kaikkien käyntiinpano-, ohjaus-, jarrutus- ja merkinantolaitteiden tulee olla niin asetetut, ettei niistä erehdy ja että auton kuljettaja niihin helposti ulottuu siirtymättä paikaltaan tai kääntämättä huomiotaan tiestä. Autossa ei saa olla mitään, mikä kuljettajan paikalta estää näkemästä ajotietä eteen tai sivuille.

4. Moottorin ja polttoainetta sisältävien säiliöiden, putkien ja sähköjohtojen tulee olla niin rakennettuja, että tulenvaara on mahdollisuuden mukaan estetty, sekä hyvin suojattuja ulkonaiselta vahingoittumiselta. Moottorista ei myöskään saa päästä savua eikä pahanhajuista kaasua sinä määrin tai siten, että siitä syntyy haittaa.

5. Pyöräkselien päät eivät saa ulottua auton ääriviivojen ulkopuolelle, eikä myöskään autokorissa saa olla siten ulkonevia lukonripoja, hakoja tai muita laitteita, että niistä voi olla vaaraa tai haittaa liikenteessä.

6. Omnibusauton ja seka-auton rakenteesta ja varusteista ministeriö antaa tarpeelliset lisämääräykset.

6 §. 1. Auton pyörissä on käytettävä ilmarenkaita. Vain yksinomaan tavarankuljetukseen tarkoitettussa autossa saa ministeriön antamalla luvalla käyttää myös puolitäysiä kumirenkaita.

2. Maan ollessa jään tai lumen peitossa on pyörärenkaiden kettäminen tai muu siihen verrattava toimenpide liukumisen estämiseksi sallittu. Maan paljaanakin ollessa saa pyörärenkaisiin tilapäisesti asettaa sellaisia liukuvastuksia, jotka eivät vahingoita tietä.

3. Ilmarenkaan leveyden tulee olla vähintään sen mitan suuruinen, joka saadaan, kun pyöräpainosta lasketaan 115 kiloa kunkin senttimetrin leveydelle ja tähän lisätään 5 senttimetriä. Jos autossa on kaksoispyörä, on kummankin renkaan leveys edellä mainitulla tavalla laskettava puolelle pyöräpainolle, kuitenkin siten, että 5 senttimetrin sijasta lisätään 7.5 senttimetriä. Renkaan leveydellä tarkoitetaan kuormittamattoman, mutta sisäisen ilmapaineensa alaisena olevan renkaan suurinta ulkopuolista leveyttä pyöräkselin suuntaan.

4. Renkaan sisäinen ylipaine saa olla enintään 6 ilmakehää, jollei ministeriö jostakin autosta tai automallista toisin määrää.

5. Pyöräpainon katsastusmies määrätköön joko suorastaan punnitsemalla tai, jollei siihen ole tilaisuutta, arviointiin nojaten laskemalla.

## 3 L u k u.

*Katsastusmiehet ja katsastus.*

7—13 §§. -----

## 4 L u k u.

*Auton rekisteröiminen ja tunnusmerkit.*

14—22 §§. -----

## 5 L u k u.

*Auton kuljettaja.*

23—29 §§. -----

## 6 L u k u.

*Autolla ajaminen.*

30 §. 1. Autoa käytettäessä maalla tai kaupungissa ovat auton suurin sallittu kokonaispaino, akselipaino ja leveys seuraavat:

a) kestopöiteisellä I luokan tiellä ja kadulla: kokonaispaino 9 tonnia, akselipaino 6.4 tonnia ja leveys 2.3 metriä;

b) I luokan sora- tai puolikestopöiteisellä tiellä vastaavasti: 8 tonnia, 5.7 tonnia ja 2.2 metriä;

c) II luokan tiellä: 7 tonnia, 5 tonnia ja 2.2 metriä;

d) III luokan tiellä: 6 tonnia, 4.3 tonnia ja 2.2 metriä; sekä

e) IV luokan tiellä: 4.5 tonnia, 3.2 tonnia ja 2.2 metriä.

Leveysmitalla tarkoitetaan tällöin leveyden ulkonevimpien osien väliä huomioon ottamatta peruutuspeiliä ja suuntaviittoa.

2. Jos tiellä on silta, joka sen kohdalle asetetun liikennemerkin mukaan ei kestä 1 momentissa mainittuja kuormituksia, on tällaisen sillan yli ajettaessa auton kokonaispaino kuormitusta vähentämällä alennettava liikennemerkin osoittamaan määrään.

3. Jos kahta useammalla akselilla varustettu auto on sellainen, että sen puoliperävaunun tapainen takaosa on vetävään etuosaan pysyväisesti yhdistetty nivelellä, niin että molempia aina käytetään vain yhdessä, saa tällaisen nivelauton kokonaispaino ylittää 1 momentin a—e kohdissa mainittuja kokonaispainoja näiden painojen kolmasosalla.

4. Jos kahta useammalla akselilla varustetussa autossa kahden akselin väli on 1.2 metriä pienempi, on näiden akselien akselipainojen summaa pidettävä 1 momentissa tarkoitettuna akselipainona. Kuitenkin saa tällaisen auton kokonaispaino 1 momentin a ja b kohdissa mainituilla teillä olla 1.5 tonnia ja suurin akselipaino 1 tonnia suurempi sekä kokonaispaino ja suurin akselipaino c ja d kohdissa mainituilla teillä 0.75 tonnia suurempi kuin näissä kohdissa on sanottu.

5. Jos autossa, jonka 4 §:n 6 momentin mukaan määrätty kokonaispaino tai suurin akselipaino on jollakin tiellä, kadulla tai sillalla yleensä sallittua tai 34 §:n nojalla rajoitettua suurempi, on

kantavuutta niin paljon pienempi kuormitus, ettei auton todellinen kokonaispaino tai akselipaino ylitä tätä määrää, saadaan siten kuormitettua autoa kuljettava kysymyksessä olevalla tiellä, kadulla tai sillalla, jollei muuta estettä ole.

6. Ministeriö voi hakemuksesta, kuultuaan tie- ja vesirakennus-hallitusta, myöntää poikkeuksia tämän pykälän 1, 3 ja 4 momentin säännöksistä. Samoin olkoon maistraatti oikeutettu, kuultuaan kaupunginhallitusta ja poliisiviranomaista, sallimaan näistä määräyksistä poikkeuksia kaupunkialueella. Niinikään voi nimismies tilapäistä matkaa varten hänen piirissään olevalla tiellä sallia sellaisen auton käyttämisen, joka ei vastaa sanottuja määräyksiä, kuitenkin siten, että jos tie tai silta tällöin vahingoittuu, on asianomaisen korvattava syntynyt vahinko.

31 §. 1. Nopeus on autolla ajettaessa sovitettava liikenneturvallisuuden vaatimusten mukaan ja siten, että kuljettaja kaikissa tilanteissa varmasti hallitsee ajoneuvonsa.

2. Pakettiauton, omnibusauton ja seka-auton nopeus ei saa ylittää 60 eikä kuorma-auton 45 kilometriä tunnissa.

3. Ajettaessa on erityisesti otettava huomioon: että suurta nopeutta saadaan käyttää vain silloin, kun ajorata on kyllin leveä, näköala selvä ja liikenne yleensä helposti arvioitavissa; että nopeutta on pienennettävä pimeässä ja sumussa sekä koulujen, sairaaloiden ja siltojen kohdalla ja muuten vaarallisilla paikoilla, niin myös siellä, missä asetettujen liikennemerkkien mukaan vauhti on hiljennettävä tai erityistä varovaisuutta yleensä noudatettava; että kaupungissa kadun kulmissa ja muissa liikenneväylien risteyksissä tai ajoradan ollessa sellainen, että auto helposti liukuu, ei saa käyttää suurempaa nopeutta kuin että auto tarpeen vaatiessa voidaan saada riittävän nopeasti pysähtymään; ja että maaseudulla tien kaarteissa ja harjanteelle nostaessa sekä muulloinkin, milloin näköala ei ole selvä, on ajettava mahdollisimman lähellä tien oikeaa reunaa ja tällöin, niin myös liikenneväylien risteyksissä, muita ajajia kohdatessa tai ohiajettaessa ja liukkaan kelin aikana nopeutta tarpeen mukaan vähennettävä.

32 §. 1. Auton omistajan ja kuljettajan on huolehdittava siitä, että auton varusteet ovat tämän asetuksen ja sen nojalla annettujen määräysten mukaiset ja että merkinanto-, valo-, ohjaus-, jarrutus- ja muut laitteet ovat hyvässä kunnossa. Rekisteriote tai rekisteriotteesta väliaikaisesti käypä kuitti sekä ajokortti on ajettaessa pidettävä mukana.

2. Kaupungissa, kauppalassa tahi maaseudun taajaväkisen asutuskeskuksen tai kylän taajaan rakennetulla alueella on äänimerkkien anto kielletty, paitsi milloin päälleajon tai yhteenajon vaara uhkaa. Kuitenkin annettakoon sairasta kuljettavaa autoa tai kiireellisellä virkamatkalla olevaa poliisiautoa tahi palopaikalle kiiruhtavaa palolaitoksen autoa kuljetettaessa, milloin erikoisen suuri nopeus on kysymyksessä, sellaisia äänimerkkejä, että muut liikennöitsijät tulevat riittävästi varoitetuiksi. Tällöin saatakoon

käyttää räikeätäkin ääntä antavaa laitetta. Äänimerkkien antamisesta muualla samoin kuin merkin antamisesta pysähdyttäessä ja kulkusuuntaa muutettaessa noudatettakoon, mitä yleisessä liikennejärjestyssäännössä määrätään.

3. Auton valaistuslaitteiden tulee sekä edessä että takana olla sytytettyinä ajettaessa sumussa tahi hämärän tai pimeän aikana. Auton seisossa pimeän aikana tiellä, kadulla tai muulla yleisellä paikalla, jota ei ole tyydyttävästi valaistu, on häikäisemättömät merkkivalot pidettävä sytytettyinä. Tämän pykälän 2 momentissa mainituilla alueilla älköön häikäisevää valoa käytettävä muulloin kuin lyhyen merkin antamiseen auton lähestyessä katu- tai tienristeystä, eikä sitä muuallakaan saa käyttää vastaantulevia ajoneuvoja kohdattaessa.

**33 §.** 1. Kuljettaja älköön polttako tupakkaa ammattimaisessa liikenteessä henkilöitä kuljettaessaan.

2. Lähestyessään henkilöitä, jotka ajavat hevosella tai kuljettavat kotieläimiä, tulee autonkuljettajan noudattaa erityistä varovaisuutta ja, jos vastaantulija antaa siihen kehoitusmerkin, pysäyttää auto sekä tarpeen vaatiessa myös moottori. Pehmeällä tai liikkaisella tiellä on kuljettajan niin vähennettävä nopeutta, etteivät muut tiellä kulkijat joudu alttiiksi liian roiskumiselle.

3. Kuljettaja valvokoon, ettei autossa ole enemmän henkilöitä tai suurempaa kuormaa kuin rekisteriotteen mukaan on sallittu. Matkustajamäärää laskettaessa ei neljää vuotta nuorempaa lasta, joka istuu saattajansa sylissä, oteta lukuun, ja kahden kahtatoista vuotta nuoremman lapsen katsotaan vastaavan yhtä täysikasvuista matkustajaa. Niinikään on kuljettajan katsottava, ettei kuorman leveys ylitä auton leveyttä.

4. Paitsi sitä tai niitä henkilöitä, jotka rekisteriotteen mukaan saavat istua kuljettajan vieressä, älköön kuorma-autossa yleensä kuljetettako henkilöitä ilman ministeriön antamaa lupaa. Kuitenkin saadaan autolla maksutta kuljettaa työväkeä taikka auton kuormaamiseen tai kuorman purkamiseen tarvittavaa apuväkeä työtä määräpaikalle ja sieltä takaisin, ehdolla että poliisiviranomaisen tällaisia kuljetuksia varten antamia ohjeita noudatetaan. Siitä, missä tapauksissa ja millä ehdoilla kuorma-autoa saadaan poliisiviranomaisen luvalla tai poikkeustapauksissa ilman sitä tilapäisesti käyttää henkilökuljetukseen, antaa ministeriö tarkemmat määräykset.

**34 §.** 1. Missä paikalliset olosuhteet vaativat, olkoon lääninhallitus maaseutua ja kauppalaa varten ja kaupungissa maistraatti oikeutettu rajoittamaan määrättyllä kadulla, tiellä, tienosalla tai alueella nopeutta, akselipainoa, kokonaispainoa ja leveyttä sekä kuorman pituutta ja perävaunun käyttöä. Tämän nojalla annetut määräykset on alistettava ministeriön vahvistettavaksi.

2. Tien kunnossapitäjän toimesta ja kustannuksella on asetettava ministeriön hyväksymät merkit niille kaduille ja teille sekä niiden alueiden rajoille, joita rajoitukset koskevat.



3. Ministeriön tai sen määräämän viranomaisen toimesta on pidettävä yleisön ostettavana teiden luokittelua osoittava tiekartta.

## 7 L u k u.

### *Perävaunu, moottoripyörä ja eräät muut moottoriajoneuvot.*

35 §. 1. Yksiakselinen perävaunu, joka on vetoautoon kytketty siten, että oleellinen osa sen kuormituksesta rasittaa vetoautoa, on *puoliperävaunu*, ja yksi- tai kaksiakselinen perävaunu, joka on kytketty siten, että sen kuormitus kokonaan tai melkein kokonaan rasittaa itse perävaunua, on *varsinainen perävaunu*.

2. Perävaunua ei saa ilman ministeriön antamaa lupaa käyttää henkilökuljetukseen, eikä autoon saa kerrallaan olla kytkettynä useampaa kuin yksi perävaunu, mutta samaa perävaunua saa käyttää eri vetoautojen kanssa, niin myös samaa autoa eri perävaunujen vetämiseen.

3. Nivelrakenteiseen autoon ei perävaunua saa kytkeä. Jäykkäkehyksiseen kuorma-autoon on perävaunun kytkeminen ilman erityistä lupaa sallittu, mutta muuhun autoon vain ministeriön kulloinkin antamalla luvalla. Ministeriö voi antaa myös yleisluvan enintään 350 kilon kokonaispainoisen, yksiakselisen varsinaisen perävaunun käyttämiseen.

36 §. 1. Puoliperävaunun akselipaino saa olla enintään 30 §:n 1 momentin a—e kohdissa määrättyjen akselipainojen suuruinen. Varsinaisen kaksiakselisen perävaunun kokonaispaino saa olla enintään puolet ja yksiakselisen neljäosana sanotuissa kohdissa mainituista kokonaispainoista.

2. Poikkeuksia tämän pykälän säännöksistä voidaan myöntää samalla tavoin kuin 30 §:n 6 momentissa on autoista sanottu.

37 §. 1. Perävaunuja käytettäessä on kuorma-autoja koskevia määräyksiä soveltuvin kohdin noudatettava seuraavin poikkeuksin ja lisäyksin:

a) Perävaunun ja vetoauton välisten kytkinlaitteiden tulee olla kestävä ja tarkoituksenmukaiset sekä katsastusmiehen hyväksymät.

b) Perävaunu kuormineen ei saa olla vetävää autoa leveämpi.

c) Kaksiakselisessa perävaunussa tulee olla tehokas jarrulaite, jonka hoitamista varten, jollei vetävän auton kuljettaja voi paikallaan sitä käyttää, perävaunussa tulee olla eri henkilö.

d) Puutavaroita maaseudulla kuljettaessa ei perävaunussa tarvitse olla lyhtyä, joka syttyy vetoautoa jarrutettaessa.

e) Ajettaessa kuorma-autolla siihen kytkettyine varsinaisine perävaunuineen saa nopeus olla enintään 35 kilometriä tunnissa.

2. Lääninhallitus pitää pysyväiseen käyttöön tarkoitetuista perävaunuista eri rekisteriä, johon myös on merkittävä, mihinkä autoon tai autoihin kytkettynä perävaunua saa käyttää, ja vastaava merkintä on perävaunusta tehtävä autorekisteriin ja autojen rekisteriotteisiin. Perävaunuun kiinnitettävästä tunnusmerkistä antaa ministeriö eri määräykset.

3. Poliisiviranomaisen kulloinkin antamalla luvalla voidaan katsastusmiehen hyväksymää rekisteröimätöntä perävaunua tilapäisesti käyttää kytkettynä autoon. Lupa saadaan antaa kahdeksi päiväksi kerrallaan ja enintään kymmenen kertaa saman kalenterivuoden aikana. Tällöin annetaan perävaunuun kiinnitettäväksi ajokilpi, joka heti ajon päätyttyä on palautettava poliisiviranomaiselle. Lupatodistus on ajoa suoritettaessa pidettävä mukana. Antamistaan luvista poliisiviranomainen pitää luettelo.

4. Talviliikenteessä on perävaunun sijasta perärene kytkeminen sallittu. Peräreki on tällöin sivullepäin liukumisen estämiseksi varustettava sopivalla laitteella, joka ei vahingoita tietä. Muuten on perärekeen vastaavasti sovellettava perävaunua koskevia määräyksiä.

**38 §.** Tämän asetuksen määräykset yksityisliikenteessä käytettävästä henkilöautosta koskevat soveltuvin kohdin myös sivuvaunutonta tai tällaisella vaunulla varustettua moottoripyörää, kuitenkin seuraavin poikkeuksin ja lisäyksin:

a) Moottoripyörässä tulee olla ainakin yksi jarrujärjestelmä. Peruukspeilin, jarrutuslyhdyn ja taaksepäin ajoa varten tarkoitetun laitteen käyttäminen ei ole pakollinen.

b) Ainoastaan silloin, kun sivuvaunua käytetään, tulee olla kaksi etuvaloa, toinen itse moottoripyörässä ja toinen sivuvaunussa, siten asetettuina, että ajoneuvon kokonaisleveys voidaan valoista arvoitella.

c) Moottoripyöristä on pidettävä eri rekisteriä, johon myös on merkittävä, onko pyörä varustettu sivuvaunulla vai ei. Moottoripyöräiden tunnusmerkeistä ministeriö määrää erikseen.

d) Moottoripyörän kuljettajalta vaaditaan, että hän on täyttänyt vähintään 16 vuotta. Pyydettyessä tutkintoa moottoripyörän kuljettamiseen oikeuttavaa ajokorttia varten ei opetustodistuksen esittäminen ole tarpeen. Tällainen ajokortti oikeuttaa myös sivuvaunullisen moottoripyörän kuljettamiseen. Auton ajokortti oikeuttaa kuljettamaan myös moottoripyörää.

e) Poliisiviranomaisen antamalla luvalla saadaan moottoripyörään kytkeä peräreki.

**39 §.** Milloin traktoria, johon on kytketty perävaunu, käytetään tavarankuljetukseen, olkoon siihenkin nähden noudatettava tämän asetuksen kuorma-autoa koskevia ja traktoriin sovellettavissa olevia säännöksiä seuraavin poikkeuksin:

a) Traktoreissa saa käyttää myös puolitäysiä kumirenkaita tai telaketjuja.

b) Telaketjuilla käyvän traktorin kokonaispaino olkoon 30 §:n 1 momentin a ja b kohdassa mainitulla tiellä enintään 6 tonnia, c kohdan tiellä 5 tonnia, d kohdan tiellä 4 tonnia ja e kohdan tiellä 3 tonnia.

c) Jos traktorissa käytetään puolitäysiä kumirenkaita, on näiden leveys määrättävä samalla tavoin kuin ilmarenkaiden, ja jos pyöräpaino on yli 2 tonnia, tulee vetopyörän halkaisijan, rengas siihen luettuna, olla vähintään 1 metri.

d) Käytettäessä traktoria siihen kytkettyine perävaunuineen liikenteessä yleisellä tiellä olkoon ajonopeus enintään 10 kilometriä tunnissa.

40 §. Moottorirekää saadaan käyttää henkilöiden tai tavaran kuljettamisen ainoastaan asianomaisen poliisiviranomaisen antamalla luvalla.

## 8 L u k u.

*Ulkomaalta tilapäistä käyttöä varten tuotu auto.*

41—44 §§. —————

## 9 L u k u.

*Ammattimainen autoliikenne.*

45 §. 1. Auton omistajan, joka aikoo joko pää- tai sivuelinkeinonaan korvausta vastaan palvella yleisöä kuljettamalla autollaan henkilöitä tai tavaraa tai molempia, on tällaisen *ammattimaisen liikenteen* harjoittamiseen hankittava lupa.

2. Ammattimaista autoliikennettä voidaan harjoittaa joko *linjaliikenteenä* tai *alueliikenteenä*. Linjaliikenteellä tarkoitetaan säännöllistä liikennettä määrätyllä reitillä, alueliikenteellä vuokra- tai tilausajoa määrätyllä alueella. Omnibus- ja seka-auton käyttäminen alueliikenteessä on rajoitettava matkailun tai muun erikoisen liikennetarpeen tyydyttämiseen.

46 §. 1. Lupaa linjaliikenteen harjoittamiseen on haettava ministeriöltä, paitsi milloin on kysymys tällaisen liikenteen harjoittamisesta kaupunkialueella, josta säädetään 53 §:ssä.

2. Hakemuksessa on ilmoitettava liikennelinja, liikenteen laatu, siinä käytettävien autojen lukumäärä ja laji sekä päivittäiset tai viikottaiset kulkuvuorot, niin myös, aiotaanko liikennettä harjoittaa kautta ajovuoden vaiko ainoastaan sen määrättyinä aikoina. Hakemukseen on liitettävä ehdotukset liikennetaksaiksi ja aikatauluksi, karttalehti kolmin kappalein, joihin linja on merkitty niin tarkasti, ettei erehdystä sen suunnasta saata syntyä, sekä, jollei hakijana ole valtion laitos tai kunta, selvitys hakijan maineesta ja siitä, että hän hallitsee itseään ja omaisuuttaan tai, milloin hakijana on yhtiö tai osuuskunta, kaupparekisteriote ynnä yhtiöjärjestys tai osuuskunnan säännöt. Yksinomaan tavaraliikennettä koskevassa hakemuksessa on, jollei täsmällistä aikataulua aiota liikenteessä noudattaa, ilmoitettava vuorojen lukumäärä päivässä tai viikossa.

3. Hakemuksesta hankkii ministeriö tarvittaessa lausunnon 58 §:ssä mainitulta autoliikenneneuvostolta sekä asianomaisilta poliisi- ja muilta viranomaisilta, järjestöiltä ja kunnilta.

4. Linjaliikenneluvan myöntämistä harkittaessa otettakoon huomioon, onko suunniteltu liikenne yleisen edun kannalta ja olevia liikenneyhteyksiä simällä pitäen tarpeellinen ja tarkoituksenmukainen, niin myös hakijan luotettavuus, vakavaraisuus ja kyky asianmukaisesti hoitaa liikennettä.

5. Ajovuosi lasketaan toukokuun 15 päivästä seuraavan toukokuun 15 päivään.

47 §. 1. Linjaliikenneluvan ministeriö antaa enintään viidaksi ajovuodeksi kerrallaan ja määrää samalla tähän lupaan liittyvät ehdot ja liikenteen valvontapaikan sekä vahvistaa liikennetaksan ja ensi ajovuoden aikataulun sekä antaa määräykset autonkuljettajien työ- ja lepoajoista. Ministeriö voi tarpeen vaatiessa antaa uuden linjaliikenneluvan, joka tulee voimaan kulumassa olevan ajovuoden aikana. Luvan saanut valtion laitos määrää itse liikennetaksansa.

2. Linjaliikennelupaan sisältyy velvoitus sekä liikenneluvan mukaisen ajon suorittamiseen että, siinä määrin kuin ministeriö tarpeelliseksi ja sopivaksi harkitsee, rautatie- ja postilähetysten kuljettamiseen korvausta vastaan, josta asianomaiset ovat sopimuksen tehneet, tai, jollei sopimusta saada aikaan, jonka ministeriö määrää. Niinikään on linjaliikenteessä olevassa autossa annettava, mikäli tilaa on, maksuton kuljetus tätä liikennettä valvovalle poliisiviranomaiselle, virkamatkalla alueellaan olevalle katsastusmiehelle ja ministeriön määräämälle liikennetarkastajalle.

3. Lupapäätöksestään ministeriö lähettää jäljennöksen linjan osoittavine karttoineen ja aikatauluineen valvontapaikan poliisiviranomaiselle. Tarpeen vaatiessa toimitetaan jäljennös lupapäätöksestä myös muille viranomaisille ja järjestöille.

4. Lupapäätöksen voimassaoloaikana ministeriö voi muuttuneiden olosuhteiden johdosta tai muusta syystä antaa alkuperäisestä luvasta poikkeavia lisämääräyksiä liikenteen harjoittamisesta.

5. Liikenteen valvontapaikan poliisiviranomainen voi hakeuksesta sallia, että linja talven aikana lyhennetään tai liikenne keskeytetään lumi- tai muiden pakottavien esteiden johdosta.

48 §. 1. Linjaliikenneluvan saajan tulee ennen liikenteen alkamista esittää liikennelupansa valvontapaikan poliisiviranomaiselle, jonka asiana on tarkastaa, että liikenteeseen käytettävät ajoneuvot on asianmukaisesti katsastettu.

2. Jos luvansaaja ilman pätevää syytä laiminlyö liikenteen aloittamisen lupapäätöksessä määrättyä aikana, on lupa katsottava rauenneeksi. Tästä on valvontapaikan poliisiviranomaisen viipymättä ilmoitettava ministeriölle.

3. Linjaliikenneluvan saaneet valtion laitokset eivät ole tämän pykälän säännösten alaiset.

49 §. 1. Joka vuosi ennen tammikuun 15 päivää on niiden luvansaajain, jotka aikovat seuraavana ajovuonna jatkaa linjaliikennettään, toimitettava, ministeriölle osoitettuna, seuraavan ajovuoden aikatauluehdotuksensa valvontapaikan poliisiviranomaiselle, jonka tulee kuukauden kuluessa lähettää nämä ehdotukset ynnä oma lausuntonsa ministeriölle. Linjaliikennettä harjoittavat valtion laitokset lähettävät aikatauluehdotuksensa ennen helmikuun 15 päivää suoraan ministeriölle.

2. Kuultuaan tarvittaessa 58 §:ssä mainittua autoliikenneneuvostoa, ministeriö vahvistaa ennen huhtikuun 15 päivää seuraavan

ajovuoden aikataulut, ottaen huomioon muut liikenneyhteydet ja valvoen, etteivät saman linjan liikennevuorot vaikuta häiritsevästi toisiinsa. Tarpeen vaatiessa voi ministeriö ajovuoden aikana muuttaa vahvistamaansa aikataulua.

3. Luvansaajain tulee sopivalla tavalla saattaa vahvistetut aikataulunsa yleisön tietoon.

4. Linjaliikenteen harjoittajan tulee linjalupansa menettämisen uhalla antaa liikenteestä tilastotietoja ministeriön vahvistamien ohjeiden mukaan. Näin kerättyjä tietoja on pidettävä luottamuksellisina.

**50 §.** Linjaliikenneluvan saaja on oikeutettu liikenteen valvontapaikan poliisiviranomaisen kirjallisella luvalla vuokraamaan linjaliikenteessä käytetyn autonsa tilapäistä retkeilyä tai matkaa varten varsinaisen kulkureitin ulkopuolelle, jollei siitä aiheudu haittaa säännölliselle linjaliikenteelle. Samoin edellytyksin voi valvontapaikan poliisiviranomainen sallia, että määrättyä linjaa liikennöivää autoa tilapäisesti käytetään henkilöiden kuljettamiseen kansanjuhlaan, kilpailuihin tai muuhun sellaiseen tilaisuuteen ja sieltä takaisin.

**51 §. 1.** Poliisiviranomaisen tulee piirissään tarkoin seurata, miten asianomaiset linjaliikenteen harjoittajat hoitavat liikennettään.

2. Valvontapaikan poliisiviranomaisen on valvottava liikenteen aikataulun ja taksan ynnä voimassa olevain liikenne-ehdojen noudattamista sekä pidettävä silmällä liikenteessä käytettyjen vau-  
nujen siisteyttä ja siinä tarkoituksessa aika ajoin toimitettava tarkastuksia.

3. Jos liikenneluvan saaja ei enää täytä luvan saannin edellytyksiä tai jos lupaehtoja ei noudateta tahi liikennettä muuten ei asianmukaisesti hoideta, voi ministeriö peruuttaa liikenneluvan.

**52 §. 1.** Kun linjaliikenneluvan uudistamista tai muuttamista halutaan, on sitä koskeva hakemus tehtävä siinä järjestyksessä, kuin luvan hakemisesta 46 §:ssä on määrätty. Hakemukseen on liitettävä linjan osoittavat karttalehdet sekä hakijalle annettu lupapäätös tai sen jäljennös.

2. Jos luvansaaja kuolee, on kuolinpesä oikeutettu jatkamaan liikennettä enintään kuusi kuukautta, kuitenkin ehdolla, että kuolinpesä viipymättä ilmoittaa ministeriölle luvansaajan velvollisuuksista vastaavan henkilön, jonka ministeriö voi hyväksyä.

**53 §. 1.** Lupaa linjaliikenteen harjoittamiseen kaupunki-alueella haetaan maistraatilta.

2. Hakemukseen on liitettävä liikennesuunnitelma, taksaehdotus ja ne hakijaa koskevat selvitykset, jotka mainitaan 46 §:n 2 momentissa.

3. Hankittuaan kaupunginhallituksen ja poliisiviranomaisen lausunnot maistraatti, ottaen huomioon 46 §:n 4 momentissa mainitut seikat, ratkaisee asian.

4. Linjaliikenneluvan maistraatti antaa enintään viideksi vuodeksi kerrallaan vahvistaen aikataulun ja taksan sekä määräten muut ehdot, joita liikenteessä on noudatettava. Maistraatti voi

myös peruuttaa liikenneluvan 51 §:n 3 momentissa mainituissa tapauksissa.

54 §. 1. Lupaa alueliikenteen harjoittamiseen maalla tai kauppalassa on haettava ministeriöltä, jos hakemus tarkoittaa omnibus- tai seka-auton käyttämistä, muuten lääninhallitukselta. Tällaisen liikenteen harjoittamisesta kaupunkialueella säädetään 56 §:ssä.

2. Hakemus on tehtävä kirjallisesti ja siinä mainittava, minkälaista liikennettä aiotaan harjoittaa ja monellako autolla, niin myös, minne liikenteeseen käytettävä auto aiotaan sijoittaa, eli sen *asemapaikka*. Hakemukseen on liitettävä liikennealueen rajoja osoittava karttalehti kolmin kappalein, ehdotus liikennetaksaksi sekä, jollei hakijana ole valtion laitos tai kunta, selvitys hakijan maineesta ja siitä, että hän hallitsee itseään ja omaisuuttaan tai, jos hakijana on yhtiö tai osuuskunta, kaupparekisteriote ynnä yhtiöjärjestys tai osuuskunnan säännöt.

3. Alueliikenneluvan myöntämistä harkittaessa otettakoon huomioon hakijan luotettavuus ja sopivaisuus sellaisen liikenteen harjoittajaksi, niinkään, onko aiottu liikenne jo olevia liikennemahdollisuuksia silmällä pitäen tarpeellinen.

55 §. 1. Alueliikenneluvan myöntää ministeriö tai ministeriön tarvittaessa antamien yleisten ohjeiden mukaisesti lääninhallitus enintään viideksi vuodeksi ja määrää samalla liikennealueen, liikenteessä käytettävien autojen lukumäärän ja asemapaikan, liikenteen alkamisajan ja lupaehtot sekä vahvistaa liikennetaksan.

2. Ennen liikenteen alkamista on liikennelupa esitettävä asemapaikan poliisiviranomaiselle, jonka tulee tarkastaa, että autot on asianmukaisesti katsastettu. Poliisiviranomaisen tulee tehdä auton rekisteriotteeseen merkintä siitä, että autoa saa alueliikenteessä käyttää luvassa mainitulla alueella, minkä merkinnän edellytyksenä kuitenkin on, ettei autoa jo ole merkitty toisella alueella käytettäväksi. Edelleen on poliisiviranomaisen valvottava, että autot pidetään siistinä, ja sitä varten toimitettava ajoittain tarkastuksia.

3. Jollei voittamattomia esteitä tai muita päteviä syitä ole, on alueliikenneluvan saaja velvollinen pyydettäessä suorittamaan liikennelupansa mukaisen ajon.

4. Alueliikennelupaan sisältyy myös oikeus suorittaa tilapäinen ajo liikennealueen ulkopuolelle. Auto on tällöin ilman viivytystä tuotava takaisin asemapaikkaansa, ja voi kuljettaja silloin ottaa suorittaakseen kuljetuksia paluumatkan suuntaan.

5. Alueliikenteessä olevan auton omistaja saa myöskin, milloin alueen oma liikennetarve sen sallii ja hänellä muuten siihen on tilaisuutta, asemapaikan poliisiviranomaisen kirjallisella luvalla määrääjäksi ja enintään neljäksi kuukaudeksi kerrallaan siirtää autonea alueen ulkopuolella olevan työmaan töihin tai vuokrata autonsa määrätyn henkilöryhmän kuljettamiseen alueen ulkopuolella, olematta tällöin kuitenkaan oikeutettu vieraalla alueella harjoittamaan muuta liikennettä.

6. Jos alueliikenneluvan saaja ei enää täytä liikenneluvan saannin edellytyksiä tai jos lupaehtoja ei noudateta tahi liikennettä muuten ei asianmukaisesti hoideta, voi se viranomainen, joka luvan on antanut, peruuttaa liikenneluvan määrääjäksi tai kokonaan.

**56 §. 1.** Alueliikennettä varten kaupunkialueella vahvistaa maistraatti liikennetaksan, ja sen tulee, liikennetarvetta silmällä pitäen, tarvittaessa rajoittaa liikenteessä käytettävien eri autojen määrää. Näissä asioissa on ennen ratkaisua kaupunginhallituksen ja poliisiviranomaisen lausunnot hankittava.

2. Lupaa alueliikenteen harjoittamiseen kaupunkialueella haetaan poliisiviranomaiselta. Hakemus on tehtävä kirjallisesti; siinä on mainittava, minkälaista liikennettä aiotaan harjoittaa ja monelako autolla, ja siihen on liitettävä 54 §:n 2 momentissa mainitut selvitykset hakijasta.

3. Jos hakija on luotettava ja alueliikenteen harjoittajaksi sopiva, antaa poliisiviranomainen, maistraatin 1 momentin nojalla ehkä antamat määräykset huomioon ottaen, liikenneluvan enintään viideksi vuodeksi ja määrää samalla lupaehdot.

4. Luvansaajaan sovellettakoon vastaavasti, mitä 55 §:n 2, 3, 4, 5 ja 6 momentissa on määrätty.

**57 §. 1.** Poiketen siitä, mitä tässä luvussa on liikenneluvasta säädetty, on postilaitos oikeutettu lupaa hankkimatta käyttämään autoa postin kuljettamiseen.

2. Samoin olkoon valtionrautateilla oikeus lupaa hankkimatta käyttää autoa kuljettaakseen rautatielähetyksiä määräasemalta vastaanottajalle ja lähettäjältä rautatieasemalle tai korvatakseen kannattamattomaksi käyneet junavuorot jollakin rataosalla.

3. Jos ammattimaista liikennettä harjoitetaan muulla moottori-ajoneuvolla kuin autolla, noudatettakoon silloinkin tämän luvun määräyksiä soveltuvin kohdin.

**58 §. 1.** Ammattimaista autoliikennettä koskevien asioiden käsittelyssä noudatettavien suuntaviivojen antamista ja periaatteellista laatua olevien linja- ja alueliikennekysymysten valmistavaa käsittelyä sekä 46 ja 49 §:ssä tarkoitettujen lausuntojen antamista varten asetetaan ministeriön yhteyteen autoliikenneneuvosto, johon valtioneuvosto kolmeksi vuodeksi kerrallaan määrää yhden jäsenen edustamaan rautatiehallitusta, yhden posti- ja lennätinhallitusta, yhden tie- ja vesirakennushallitusta sekä yhden ammattimaista autoliikennettä ja jossa toimii puheenjohtajana kulkulaitosten ja yleisten töiden ministeri tai, hänen estyneenä ollessaan, valtioneuvoston varapuheenjohtajaksi määräämä ministeriön viranhaltija.

2. Autoliikenneneuvoston jäsenille tulevat palkkiot määrää valtioneuvosto.

## 10 L u k u.

*Erinäiset säännökset.*

59 §. Joka rikkoo tätä asetusta tai ministeriön tahi muun viranomaisen sen nojalla antamia määräyksiä, rangaistakoon, jollei rikkomuksesta ole moottoriajoneuvoliikennettä koskevassa laissa tai muualla säädetty ankarampaa rangaistusta, enintään viidelläkymmenellä päiväsakolla. Kuitenkin olkoon se, jolla moottoriajoneuvoa kuljettaessaan ei ole ollut 32 §:n 1 momentissa mainittuja asiakirjoja mukana ja joka viimeistään kolmantena arkipäivänä sen jälkeen esittää nämä asianomaiselle poliisiviranomaiselle, rangaistuksesta vapaa, jos asianhaaroista käy ilmi, että rikkomus on johnutun tilapäisestä huomaamattomuudesta.

60 §. 1. Milloin kuljettaja on lainvoiman saaneella päätöksellä tuomittu rangaistukseen moottoriajoneuvon kuljettamisesta juopuneena tai väkijuomien vaikutuksen alaisena ja ammattikuljettaja 26 §:n 2 momentin e kohdassa mainitusta rikoksesta, on ajokortti peruutettava kokonaan.

2. Ajokortti on peruutettava joko kokonaan tai määräajaksi, milloin kuljettajaa vastaan on ilmonnyt seikkoja, jotka 26 §:n 2 momentin c kohdan mukaan ovat ajokortin saannin esteenä.

3. Jos kuljettaja muulla tavoin, kuin 1 momentissa on sanottu, on rikkonut moottoriajoneuvoliikenteestä voimassa olevaa lakia taikka tätä asetusta tai sen nojalla annettuja tahi yleisen liikennejärjestyssäännön määräyksiä, voidaan hänen ajokorttinsa peruuttaa määräajaksi tai kokonaan.

4. Poliisiviranomainen peruuttaa ajokortin 1 ja 2 momentissa mainituissa tapauksissa. Niillä perusteilla, jotka 3 momentissa on mainittu, voi poliisiviranomainen peruuttaa ajokortin enintään kolmen kuukauden ajaksi tai, jos ajokortin voimassaoloajasta mainittu tai sitä lyhyempi aika puuttuu, kokonaan, mutta oikeus päättäköön virallisen syyttäjän vaatimuksesta ajokortin peruuttamisesta sitä pitemmäksi ajaksi sekä toimittakoon peruuttamispäätöksestä tiedon ajokortin antaneelle poliisiviranomaiselle.

5. Sen, jonka ajokortin poliisiviranomainen on peruuttanut, tulee heti jättää se peruuttamispäätöksen tehneelle viranomaiselle, jonka, jollei ajokortti ole sen antama, tulee peruuttamispäätöksen saatua lain voiman heti toimittaa tieto peruutuksesta ja itse ajokortti sille poliisiviranomaiselle, joka on ajokortin antanut. Jos oikeus on tehnyt peruuttamispäätöksen, tulee ajokortin omistajan päätöksen saatua lainvoiman heti jättää ajokorttinsa viimeksimainitulle poliisiviranomaiselle.

6. Poliisiviranomainen voi asian laadusta riippuen jo ennen, kuin päätös ajokortin peruuttamisesta on tehty tai saanut lainvoiman, väliaikaisesti ottaa pois ajokortin. Jos oikeus hylkää syytteen siitä rikoksesta, jonka tähden ajokortti on väliaikaisesti otettu pois, on se heti palautettava omistajalleen, vaikka oikeuden päätöksestä valitetaankin. Ajokortin väliaikaisesta poisottamisesta ja sen



palauttamisesta on poliisiviranomaisen, jollei ajokortti ole sen antama, heti ilmoitettava ajokortin antaneelle poliisiviranomaiselle.

7. Milloin ajokortti on perutettu vähintään yhdeksi vuodeksi tai kokonaan, on siitä poliisiviranomaisen toimesta viipymättä ilmoitettava Poliisisanomissa.

**61 §. 1.** Maistraatin, poliisimestarin tai muun poliisiviranomaisen tämän asetuksen tai sen nojalla annettujen määräysten mukaan tekemästä päätöksestä voidaan viidentoista päivän kuluessa valittaa lääninhallitukseen, jonka päätöksestä saa kolmenkymmenen päivän kuluessa valittaa korkeimpaan hallinto-oikeuteen.

2. Edellä 1 momentissa mainittujen viranomaisten päätöksiä on noudatettava huolimatta siitä, että muutosta niihin haetaan.

3. Katsastusmiehen toimenpiteestä voidaan kolmenkymmenen päivän kuluessa valittaa ministeriöön.

4. Tässä pykälässä mainitut valitusajat luetaan siitä päivästä, jolloin asianomainen on saanut tiedon päätöksestä tai toimenpiteestä.

**62 §.** Tätä asetusta ei ole sovellettava erityisiin sotilaallisiin tai poliisitarkoituksiin rakennettuihin, valtiolle kuuluviin moottoriajoneuvoihin, eikä tämän asetuksen määräyksiä katsastuksesta, rekisteröimisestä tai ajokorttien antamisesta sovelleta puolustuslaitokselle kuuluviin muihinkaan moottoriajoneuvoihin tai niiden kuljettajiin eikä niihin moottoriajoneuvoihin, joita käytetään yksinomaan rautatie- tai tehdasalueella tahi muulla senlaatusella aidatulla alueella.

**63 §.** Ministeriö antaa tämän asetuksen toimeenpano-ohjeet.

**64 §.** Tämä asetus tulee voimaan 1 päivänä helmikuuta 1938, ja sillä kumotaan 18 päivänä tammikuuta 1929 moottoriajoneuvoliikenteestä annettu asetus siihen tehtyine muutoksineen, kuitenkin seuraavin poikkeuksin:

a) 5 §:n 2 momentin f, i ja k kohdan määräykset peruutuspeilistä, suuntaviitasta ja tuulilasin kirkastamislaitteesta, niin myös 5 §:n 5 momentin määräykset autokorin laidoista ulkonevista laitteista on pantava toimeen 6 kuukauden kuluessa asetuksen voimaantulopäivästä.

b) Aikaisemman asetuksen mukaan rekisteröidyn, puolitäysillä kumirenkailla varustetun auton omistajan, joka haluaa näitä renkaita edelleen käyttää, tulee viimeistään kolmen kuukauden kuluessa tämän asetuksen voimaantulopäivästä anoa ministeriöltä lupaa siihen. Umpikumirenkaat on vuoden kuluessa samasta päivästä lukien muutettava ilmarenkaiksi.

c) Jos aikaisemman asetuksen mukaan rekisteröidyn moottoriajoneuvon pyöräpainon suhde renkaan leveyteen ei vastaa 6 §:n 3 momentin tai renkaan ylipaine saman pykälän 4 momentin määräyksiä, on uudet renkaat hankittava kolmen vuoden kuluessa tämän asetuksen voimaantulopäivästä.

d) Kunnes katsastus- ja varakatsastusmiesten virantoimituksista suoritettavista maksuista toisin säädetään, on voimassa, mitä aikaisemman asetuksen nojalla on niistä määrätty.

e) Nykyiset toimissaan olevat katsastusmiehet, jotka aikaisemmin voimassa olleiden säännösten mukaan ovat suorittaneet katsastusmiestutkinnon, ovat edelleen pätevät katsastusmiehen toimiin heille annettujen tutkintotodistusten mukaan. Samoin olkoon tätä ennen määrätty katsastusmies, joka ei ole suorittanut mitään katsastusmiestutkintoa, oikeutettu tulemaan taidon ja kyvyn mukaan määrättyksi entiseen katsastusmiehen toimeensa.

f) Tätä ennen annetut ajokortit ovat voimassa niissä mainitun kelpoisuusajan loppuun, eikä kortteja uusittaessa ole vaadittava uutta tutkintoa, ellei erityistä aihetta siihen ole. Samoin on aikaisemmin annettu lupa ajokoulun pitämiseen edelleen voimassa.

g) Jos autonkuljettaja on ennen tämän asetuksen voimaan tuloa tehnyt itsensä syypääksi moottoriajoneuvon kuljettamiseen juopuneena ja hänet on siitä lainvoiman saaneella päätöksellä tuomittu rangaistukseen, on häneen uutta ajokorttia haettaessa sovellettava aikaisemman asetuksen 40 §:n 1 momentin 4 kohdan säännöksiä.

h) Tällä asetuksella ei kumota maaherran tai maistraatin aikaisemman asetuksen nojalla antamia erityislupia säädettyjä raskaampien ja leveämpien autojen käyttämisestä eikä myöskään maistraatin ajonopeuden tai kuorma- ja omnibusautojen painon ja leveyden rajoittamisesta ehkä antamia määräyksiä.

i) Tämän asetuksen 37 §:n 2 momenttiin sisältyvät, perävaunujen rekisteröintiä ja tunnusmerkkejä koskevat määräykset ovat sovellettavat 1 päivästä tammikuuta 1939 alkaen.

j) Aikaisemmin annettu liikennelupa on voimassa lupapäätöksessä mainitun ajan.

k) Tämän asetuksen 49 §:ssä säädettyä linjaliikenteen aikataulun vahvistamisenettelyä on noudatettava 1 päivästä tammikuuta 1939.

l) Sellaiseen ammattimaiseen autoliikenteeseen, jonka harjoittamiseen valtion laitos on oman päätöksensä nojalla tätä ennen ryhtynyt, tulee laitoksen, jolle liikenne ole sen luontoinen, kuin 57 §:n 1 tai 2 momentissa edellytetään, asianmukaisessa järjestyksessä hakea lupaa viiden vuoden kuluessa tämän asetuksen voimaantulopäivästä.

## 84. Teknilliset ohjeet teiden rakentamisesta ja kunnossapidosta.

Vahtoneuvoston päätös joulukuun 29 p:ttä 1937.

(Suomen as.-kok. 1937 : 529)

Kulkulaitosten ja yleisten töiden ministeriön esittelystä on valtioneuvosto 3 päivänä toukokuuta 1927 annetun tielain 96 §:n nojalla vahvistanut seuraavat teknilliset ohjeet teiden rakentamisesta ja kunnossapidosta:

## 1. Yleisten teiden luokitus.

Merkitykseltään ovat yleiset tiet:

## A. Maantiet:

1. valtateitä, jotka muodostavat tieverkon rungon ja palvelevat suurimpien asutus- ja liikennekeskusten välistä kaukoliikennettä, ollen samalla liikenteen pääkoojateinä;

2. A-kantateitä, jotka täydentävät valtatieverkkoa ja ovat maakuntien liikenteen koojateinä;

3. B-kantateitä, jotka kauttakulkuliikenteen ohella palvelevat alueliikennettä; ja

4. C-kantateitä, jotka kauttakulkuliikenteen ohella palvelevat paikallisliikennettä.

B. Kunnantiet: pääasiassa kuntain sisäistä pääliikennettä varten.

C. Kylätiet: pääasiassa paikallista liikennettä varten.

Teknilliseltä laadultaan ovat yleiset tiet:

I luokan teitä raskasta ja suurta liikennettä varten;

II luokan teitä keskinkertaista liikennettä varten;

III luokan teitä pieneppuoleista liikennettä varten;

IV luokan teitä vähäistä liikennettä varten;

polkuteitä ilman ajoneuvoja tapahtuvaa liikennettä varten;

pyöräteitä polkupyöräliikennettä varten; sekä

talviteitä yksinomaan talven aikana tapahtuvaa liikennettä varten.

## 2. Tien rakenteelliset osat.

Tien rakenteelliset osat ovat:

1. ajorata päällysteineen ja kantavine kerroksineen;

2. pientareet;

3. jakava kerros;

4. eristyskerros;

5. tiepohjan vahvistusrakenteet;

6. luiskat;

7. pengermät;

8. sivu-, niska- ja laskuojat;

9. sivukaistat, muun muassa tiemerkkien asettamista varten; sekä

10. tien erikoisrakenteet.

Tiepinnan muodostavat ajorata ja pientareet.

Tierunkoon kuuluvat jakava kerros, eristyskerros, tiepenger sekä ojituksella ja muutoin vahvistettu osa tiepohjasta.

Tiealue ulottuu 1.0 m sivu- tai niskaosan ulkoreunan tai, jos sivu- tai niskaosaa ei ole, 3.0 m leikkausluiskan yläreunan tai penkereen jalan ulkopuolelle.

Tienvierialue on varsinaisen tiealueen ulkopuolella oleva alue, johon on tietä varten hankittu rajoitettu käyttöoikeus.

Tien erikoisrakenteet ovat:

1. sillat;
2. rummut;
3. lossit ja lautat;
4. kaiteet ja suojamuurit;
5. tukimuurit;
6. sulkupuomit ja veräjät; sekä
7. tie- ja liikennemerkit.

### 3. Tien leveys.

A. Kesto- ja puolikestopäällysteisen tien ajoradan leveys on vähintään 6.0 m ja pientareiden leveys vähintään 0.75 m. Milloin erityisiä pyöriteitä tai jalkakäytäviä on rakennettava, on pyörätien vähin leveys 1-jonoiselle liikenteelle 0.8 m ja 2-jonoiselle 1.5 m, sekä jalkakäytävän leveys 1.5 m, poikkeustapauksissa 0.75 m.

B. Sorapäällysteisten teiden tiepinnan leveys on:

- I luokan soratien vähintään 7.0 m, poikkeustapauksissa 6.0 m;
- II luokan soratien vähintään 6.0 m;
- III luokan soratien vähintään 5.0 m;
- IV luokan soratien vähintään 3.0 m.

C. Polkutien leveys on vähintään 0.75 m tai kolme pitkospuuta vierekkäin.

D. Moottoriajoneuvoliikenteelle talven aikana auki pidetyn tien tai talvitien tulee olla ajokelpoinen:

- 1-jonoiselle liikenteelle vähintään 2.5 m leveydeltä;
- 2-jonoiselle liikenteelle vähintään 4.5 m leveydeltä.

Tietä on levennettävä seuraavasti:

1. Kaarteissa, joiden säde on alle 300 metriä, levennetään tietä kaarteeseen sisäpuoliselta sivulta kaarteeseen säteen pituudesta riippuen 0.15—1.50 metriä.

2. Kun pengerkaide on rakennettava, levennetään tietä kaiteen puoleiselta sivulta 0.25 metrillä.

3. Yksijonoiselle liikenteelle rakennettuja teitä tai yksijonoiselle liikenteelle aurattujen teiden kulkukelpoista ajorataa on tarpeen mukaan levennettävä erityisillä sivuuttamispaikoilla, joita on sijoitettava niin tiheään, että niiden välimatka on enintään 300 metriä ja että niistä aina näkyy lähinnä olevaan sivuuttamispaikkaan.

4. Milloin linja-autoliikennettä varten on järjestettävä pysähtymispaikkoja, levennetään tietä liikennesuunnan puolelta 3 metrillä vähintään 14 metrin matkalla ja tämän pysähtymispaikan kahden puolen sikäli kuin ajoneuvojen poikkeaminen pysähtymispaikalle vaatii.

Tierungon ja sivuojan väliin on kovalla maalla jätettävä 1.0 m ja pehmeällä tai routivalla maaperällä ja suomaalla 1.5—2.0 m levyiset pengermit, jollei tiepenkereen painumisen estäminen tai muut teknilliset seikat vaadi leveämpien pengermien käyttämistä. Jos

maantie rakennetaan IV luokan tieksi, on pengermän leveys kovalla maalla 1.25 metriä.

Niskaosan sisäreunan ja leikkausluiskan välisen pengermän leveys on vähintään 2.0 m.

Sivukaistan leveys on vähintään 1.0 m.

Milloin tienteoaineiden säilyttämistä varten on tarpeellista, tehdään pengermä enintään 10 metrin matkalla 1.0 metriä leveämmäksi.

#### 4. Tien noususuhteet.

Tien nousu älköön yleensä olko jyrkempi kuin:

- I luokan tiellä 6 %;
- II luokan tiellä 6.5 %;
- III luokan tiellä 7 %;
- IV luokan tiellä 10 %.

Poikkeustapauksissa saadaan käyttää harkinnan mukaan suurempia nousuja.

Tasausviivan taitteet on pyöristettävä tasoituskaarin, joiden säteen vähin sallittu pituus on:

- I luokan tiellä 1,400 metriä;
- II luokan tiellä 1,000 metriä;
- III luokan tiellä 700 metriä;
- IV luokan tiellä 500 metriä;

kuitenkin aina niin suurisäteisellä kaarella, että jäljempänä II kohdassa mainittu vapaa näkemä saavutetaan.

Kahden vastakkaisen tasoituskaaren väliin on jätettävä suora siirtymäväli, jonka vähin sallittu pituus on:

- I luokan tiellä 30 metriä;
- II luokan tiellä 20 metriä.

III ja IV luokan teillä voidaan siirtymäväli jättää pois.

#### 5. Tien kaarteet.

Yleensä on vältettävä käyttämästä pienempiä kaarresäteitä kuin:

- I ja II luokan teillä 500 metriä;
- III ja IV luokan tiellä 300 metriä.

Vain pakottavissa tapauksissa on käytettävä pienempiä säteitä kuin:

- I ja II luokan teillä 300 metriä;
- III luokan teillä 200 metriä;
- IV luokan teillä 100 metriä.

Tienristeyksissä käytettävien liittymiskaarteiden säde ei saa yleensä olla pienempi kuin:

- I luokan teillä 40 metriä;
- II luokan teillä 30 metriä;
- III ja IV luokan teillä 20 metriä.

Suora tie liitetään kaarteeseen yleensä välittömästi, jolloin kaarresäteen edellyttämä sisäpuolinen tiepinnan levennys vähitel-

len kavennetaan tien normaalileveyteen sivuamispisteestä suoralle päin:

- I luokan tiellä 30 metrin matkalla;
- II luokan tiellä 25 metrin matkalla;
- III luokan tiellä 20 metrin matkalla;
- IV luokan tiellä olosuhteiden mukaisesti.

Jos tie päällystetään kestäväällä peitteellä ja muutoinkin rakennetaan korkealuokkaiseksi, voidaan kaarre harkinnan mukaan liittää suoraan tiehen siirtymäkäyrän välityksellä.

#### 6. Tien poikkileikkausmuoto.

Tiepinnan tulee viettää keskeltä syrjille:

sorateilla suhteessa 1 : 20, poikkeustapauksissa 1 : 15; ja

kesto- ja puolikestopäällysteisillä teillä, päällysteen laadusta riippuen, suhteessa 1 : 40—1 : 100.

Sellaisissa kaarteissa, joissa tiepintaa on levennettävä kaarteeseen sisäpuolelta, on tiepinta koko leveydeltään tehtävä yksipuolisesti ja tasaisesti sisäänpäin kaltevaksi, korottamalla tien ulkosyrjää, samassa tai suuremmassakin kaltevuussuhteessa kuin tien sivukaltevuus suoralla tiellä on.

Luiskien kaltevuuden tulee olla kallioleikkauksissa 10 : 1, turvesuolla 1 : 1—2 : 1 sekä muutoin 1 : 1.5—1 : 2, riippuen maanlaadusta ja luiskan vahvistustavasta. Leikkauksissa ja matalissa penkereissä voidaan tierungon sivuluiskat kapeilla teillä tehdä liikenneturvallisuuksista ja ajoneuvojen sivuuttamisen mahdolliseksi tekemiseksi kaltevuuteen 1 : 3.

#### 7. Teiden kantavuus.

Kantavuudeltaan rakennetaan tiet sellaisiksi, että ne kestävät vähintään seuraavien ajoneuvojen kokonais- ja pyöräpainot:

kestopäällysteiset tiet 9.0 tonnin kokonais- ja 3.2 tonnin pyöräpainon;

I luokan soratiet 8.0 tonnin kokonais- ja 3.0 tonnin pyöräpainon;

II, III ja IV luokan soratiet 7.0 tonnin kokonais- ja 2.5 tonnin pyöräpainon.

Jos kylätie rakennetaan IV luokan tieksi, voidaan se rakentaa kestäväksi vähintään 4.5 tonnin kokonais- ja 1.6 tonnin pyöräpainon.

#### 8. Ojat.

Tien ojat on kaivettava niin suuriksi, kuin niissä virtaavaan vesimäärään nähden on tarpeellista, ja poikkileikkausmuodoltaan sellaisiksi, kuin maanlaatu ja liikenneturvallisuusnäkökohdat vaativat. Laskuojia on kaivettava niin paljon kuin veden nopeaa poisjohtamista varten tiealueelta on tarpeellista.

Avo-ojien sijasta ja ohella voidaan käyttää sala- ja peitettyjä oja.

## 9. Rummut.

Veden johtamiseksi tien alitse tehdään yksi- tai useampiaukkoisia rumpuja niin syväälle, että ajorata voidaan rakennetta muuttamatta viedä sen yli, sekä ottaen huomioon, mitä maan kuivattamisesta on laissa säädetty. Rummun tulee olla niin pitkä, ettei tiepinta sen kohdalla kapene.

## 10. Sillat, lossit ja lautat.

Siltojen, lossien ja lauttojen leveyteen, kantavuuteen ja laatuun nähden noudatettakoon, jolle tie- ja vesirakennushallitus toisin määrää, seuraavia ohjeita:

Sillassa, jonka aukon suuruus on enintään 6.0 m, tulee ajoradan leveyden olla:

- I luokan tiellä vähintään 6.0 m;
- II luokan tiellä vähintään 5.5 m;
- III ja IV luokan tiellä vähintään 3.2 m.

Sillassa, jonka aukon suuruus on yli 6.0 m, tulee ajoradan leveyden olla:

- I luokan tiellä vähintään 5.5 m;
- II luokan tiellä vähintään 5.0 m;
- III ja IV luokan tiellä vähintään 3.2 m.

Lautta- ja telasilta tehdään kaiteiden välistä ainakin tien ajoradan levyiseksi.

Lossin leveyden tulee olla vähintään 5.0 m.

Sillat rakennetaan seuraavia kuormituksia kestäväksi:

a) Kivi-, betoni-, rautabetoni- ja terässillat:

I luokan tiellä vähintään 9 tonnin kuorma-auton ynnä tasaista painoa, jännevälistä riippuen, 400—300 kg neliometrille;

II, III ja IV luokan tiellä vähintään 7 tonnin kuorma-auton ynnä tasaista painoa, jännevälistä riippuen, 350—300 kg neliometrille.

Jos IV luokan tie on kylä- tai kunnantie, voidaan sen sillat rakentaa kestäväksi vähintään 4.5 tonnin kuorma-auton ynnä tasaista painoa, jännevälistä riippuen, 300—250 kg neliometrille.

b) Puusillat:

I luokan tiellä saman kuormituksen kuin kivi-, betoni-, rautabetoni- ja terässillat II, III ja IV luokan tiellä;

II, III ja IV luokan tiellä vähintään 4.5 tonnin kuorma-auton ynnä tasaista painoa, jännevälistä riippuen, 300—250 kg neliometrille.

Lossit ja lautat rakennetaan siten, että ne kantavat sen painoiset kuorma-autot, kuin itse tiellä oleville silloille on määrätty.

## 11. Näkemäväli.

Liikenteen turvallistuttamiseksi on kaarrepaikoissa tien sivulla olevat, vapaata näkemää häiritsevät esteet poistettava ja metsä kaadettava tai harvennettava tai tie siten suunnattava, että tiellä voi nähdä esteettä eteenpäin:

I luokan tiellä vähintään 140 m;

II luokan tiellä vähintään 120 m;

III ja IV luokan tiellä vähintään 100 m.

Jos kylätie rakennetaan IV luokan tieksi, tulee vapaata näkemää olla vähintään 60 metriä. Pakottavissa tapauksissa voi tie- ja vesi-rakennushallitus harkintansa mukaan sallia pienempiäkin näkemä-  
välejä, kuin edellä on sanottu.

Näkemäväli määrätään edellyttäen, että silmän korkeus tiepin-  
nasta on 1.25 metriä.

### 12. Tien turvalaitteet.

Kaiteita on yleensä käytettävä, milloin penkereen korkeus on yli 1.5 metriä tai milloin ne liikenneturvallisuu-  
den kannalta harkitaan tarpeelliseksi. Kaiteet asetetaan siten, etteivät ne supista tie-  
pinnan leveyttä.

Puomit ja veräjät on siten rakennettava ja asetettava, etteivät ne auki ollessaan supista tiepinnan leveyttä eivätkä tien vapaata alikulkukorkeutta.

Tien vapaan alikulkukorkeuden tulee olla vähintään 4.0 metriä tiepinnasta mitattuna. Milloin alikulkukorkeus on tätä pienempi, on se merkittävä alikulkuaukon yläpuolelle sen keskikohdalle.

### 13. Tie- ja liikennemerkit.

Kilometripylväät asetetaan mittaus-suunnassa katsottuna tien oikeanpuoleiselle sivukaistalle.

Rajapylväät valtakunnan, läänien ja kuntain rajoille pystytetään kilometripylväitten vastaiselle puolelle tietä.

Kyytilaitospylväät asetetaan kyytilaitoksen kohdalle tai sinne johtavan tien haaraan.

Tienviitat asetetaan siten, että ne ovat tiellä kulkijoiden helposti luettavissa eri suunnilta. Maanteiden risteyskiin asetetaan yleensä viitat kaikkiin suuntiin. Lyhyehköjen, rautateiden liikennepaikkoihin, satamiin tai muihin sellaisiin paikkoihin johtavien tuloteiden risteyskiin asetetaan yleensä vain yksi, tien päätekohtaan osoittava viittakilpi. Kylä- ja kunnanteiden erkanemiskohtaan maantieltä asetetaan yksi viittakilpi.

Maanteiden risteyskohdassa oleviin tienviittapylväisiin on kiinnitettävä tienristeyksen nimeä ja pitäjää osoittava taulu. Tien numerokilpi asetetaan tienviittaan, minkä ohella numeroiminen voidaan tarpeen vaatiessa osoittaa ennen ja jälkeen tienristeystä sijoitettavilla tauluilla.

Liikennemerkit asetetaan kulkusuunnassa katsottuna tien oikealle puolelle.

Rautateiden ja teiden tasoristeyskiin asetetaan varsinaisten tievaroituserkkien lisäksi kulkulaitosten ja yleisten töiden ministeriön vahvistamien piirustusten ja määräysten mukaiset varoituserkit ja turvalaitteet.



*Erinäisiä määräyksiä.*

Näiden ohjeiden lisäksi antaa ja vahvistaa tie- ja vesirakennushallitus normaalipiirustukset erilaatuisten teiden rakenteesta ja muut tarpeelliset ohjeet sekä määrää, miten tiesuunnitelmat on laadittava.

Tie- ja liikennemerkkien muodon ja värit vahvistaa kulkulaitosten ja yleisten töiden ministeriö.

Maanteiden merkityksenmukaisesta luokittamisesta päättää kulkulaitosten ja yleisten töiden ministeriö tie- ja vesirakennushallituksen esityksestä ja hankittuaan asiasta maaherrojen lausunnot.

Maanteiden teknillisestä luokittamisesta päättää kulkulaitosten ja yleisten töiden ministeriö tie- ja vesirakennushallituksen esityksestä.

Siltojen, lossien ja lautojen suunnittelemisessa tämän lisäksi tarpeelliset tarkemmat ohjeet kuormituksesta ja muusta sellaisesta antaa tie- ja vesirakennushallitus.

Tämä päätös tulee heti voimaan, ja sillä kumotaan 15 päivänä toukokuuta 1930 annettu valtioneuvoston päätös, joka sisältää teknilliset ohjeet teiden rakentamisesta ja kunnossapidosta.

# HELSINGIN KAUPUNGIN KUNNALLINEN ASETUSKOKOELMA

JULKAISUT

1937. HELSINGIN KAUPUNGIN TILASTOTOIMISTO. N:o 12.

---

**Sisällys:** 85. Helsingin kaupungin lastensuojelulautakunnan paikallisasiamiesten johtosääntö, s. 202. — 86. Helsingin makasiiniosakeyhtiön yhtiöjärjestyksen 2, 4 ja 11 §:n muutokset, s. 204. — 87. Teurastajien taksa Helsingin kaupungin teurastamolla, s. 205. — 88. Helsingin kaupungin teurastamon yhteyteen perustetun siipikarjateurastamon hyväksyminen ventiteurastamoksi, s. 206. — 89. Lisäys Helsingin kaupungin liikennejärjestyksen 10 §:ään, s. 207. — 90. Oulunkylän—Viihin—Herttoniemen rautatien avaaminen väliaikaiselle liikenteelle, s. 207. — 91. Helsingin kaupungin maistraatin työjärjestyksen muutokset, s. 208. — 92. Kunnan, uskonnollisen yhdykskunnan tai yksityisestä toimesta valtion palvelukseen siirtyneen henkilön oikeudesta palvelusajan lukemiseen ikälisän saamista varten 30 päivänä joulukuuta 1924 annetun valtioneuvoston päätöksen 1 ja 3 §:n muuttaminen, s. 209. — 93. VI kaupunginosan korttelia n:o 123 koskeva asemakaavanmuutos asemakaavamääräyksineen, s. 210. — 94. XIV kaupunginosan korttelia n:o 464 koskevien asemakaavamääräysten muuttaminen, s. 210. — 95. Lisäys I kaupunginosan korttelia n:o 45 koskeviin asemakaavamääräyksiin, s. 211. — 96. XI kaupunginosan korttelia n:o 316 koskeva asemakaavanmuutos asemakaavamääräyksineen, s. 211. — 97. III kaupunginosan korttelia n:o 52 koskeva asemakaavamääräys, s. 212. — 98. V kaupunginosan korttelia n:o 84 a koskeva asemakaavanmuutos asemakaavamääräyksineen, s. 213. — 99. IX kaupunginosan korttelia n:o 203 koskevia asemakaavamääräyksiä, s. 213. — 100. XIV kaupunginosan kortteleita n:ot 521 ja 522 koskevat asemakaavanmuutokset korttelia n:o 521 koskevine asemakaavamääräyksineen, s. 214. — 101. XVI kaupunginosan n. s. Reijolan alueen asemakaava, s. 215. — 102. XXV kaupunginosan eli Käpylän asemakaava, s. 215. — 103. XIV kaupunginosan korttelia n:o 499 koskeva asemakaavanmuutos asemakaavamääräyksineen, s. 216. — 104. VII kaupunginosan korttelia n:o 183 koskeva asemakaavanmuutos asemakaavamääräyksineen, s. 217. — 105. VII kaupunginosan korttelia n:o 108 koskeva asemakaavamääräys, s. 218. — 106. XI kaupunginosan korttelia n:o 343 koskeva asemakaavanmuutos, s. 218. — 107. I ja II kaupunginosan kortteleita n:ot 42 ja 44 koskeva asemakaavanmuutos sekä korttelia n:o 45 koskevia asemakaavamääräyksiä, s. 219. — 108. II kaupunginosan korttelia n:o 39 a koskeva asemakaavanmuutos, s. 219. — 109. XI kaupunginosan korttelia n:o 303 koskeva asemakaavanmuutos asemakaavamääräyksineen, s. 220. — 110. IV kaupunginosan korttelia n:o 169 koskeva asemakaavanmuutos, s. 221. — 111. VII kaupunginosan korttelia n:o 133 koskeva asemakaavanmuutos asemakaavamääräyksineen sekä kortteleita n:ot 100 b, 102, 127, 134 ja 136 koskevia asemakaavamääräyksiä, s. 221. — 112. Erään XIV kaupunginosan korttelia n:o 512 koskevan asemakaavamääräyksen poistaminen, s. 222. — 113. Erään III kaupunginosan korttelia n:o 49 koskevan asemakaavamääräyksen muuttaminen, s. 222. — 114. VIII kaupunginosan korttelia n:o 150 koskevia asemakaavamääräyksiä, s. 223. — 115. XIII kaupunginosan korttelia n:o 426 (Temppeli aukion kirkkotonttia) koskeva asemakaavanmuutos asemakaavamääräyksineen, s. 224. — 116. I kaupunginosan korttelia n:o 45 koskeva asemakaavanmuutos asemakaavamääräyksineen, s. 224. — 117. XIII kaupunginosan korttelia n:o 419 koskeva asemakaavanmuutos asemakaavamääräyksineen, s. 225. — 118. XIV kaupunginosan kortteleita n:ot 495—497, 501—503, 508 ja 510 koskeva asemakaavanmuutos asemakaavamääräyksineen, s. 226. — 119. Tonttijaon muutokset vuonna 1937, s. 227. —

120. Muutokset sääntöpalkkaisten virkojen luokitteluun vuonna 1937, s. 227. — 121. Muutokset palkkasääntöön merkitsemättömien pysyvien virkojen luokitteluun vuonna 1937, s. 229. — 122. Tarkemmat ohjeet liikennemerkkien asettamisesta y. m., s. 232.

## 85. Helsingin kaupungin lastensuojelulautakunnan paikallisasiamiehen johtosääntö.

Lastensuojelulautakunnan vahvistama helmikuun 23 p:nä 1937.

(Vrt. kunn. as.-kok. 1926 : 16)

1 §. Paikkakunnille, joihin on sijoitettu suurempi määrä Helsingin kaupungin lastensuojelulautakunnan huostaanotettuja lapsia, asettaa lautakunta näiden hoidon ja kasvatuksen valvomiseksi paikallisasiamiehiä.

2 §. Asiamiehen tulee tiedustella ja lastensuojelulautakunnalle ilmoittaa koteja, joihin voidaan sopivasti sijoittaa lapsia hoidettaviksi ja kasvatettaviksi.

3 §. Soveliana kasvatustavanhempina pidetään sellaisia avio- puolisoita ja leskiä, joilla raittiiden ja siveellisten elämäntapojen ohella tiedetään olevan myöskin halua sekä taloudellisia edellytyksiä lapsen kunnolliseen kasvatukseen ja hoitoon. Etupäässä valittakoon sellaisia, jotka harjoittavat maanviljelystä, puutarhanhoitoa tai jotakin käsityöammattia.

Kasvatuksellisten ja taloudellisten edellytysten ohella on myöskin otettava huomioon, että kasvatustavanhempain asunto on terveellinen ja tarpeeksi tilava sekä ettei matka siitä lähimpään kansakouluun ole ainakaan 5 km pitempi.

Lapsia ei sijoiteta kotiin, jossa on enemmän kuin kaksi omaa alaikäistä lasta eikä lapsettomaan perheeseen enemmän kuin kolme, elleivät nämä ole sisaruksia. Sisarusten sijoittaminen samaan kasvatuskotiin taikka, milloin se ei ole mahdollista, toistensa lähellä asuviin perheisiin, on yleensä suotavaa.

4 §. Ennenkuin asiamies ehdottaa huoltokotia lautakunnan käytettäväksi, tulee hänen tarkoin tutustua kasvatustavanhempien kotioloihin ja omien havaintojensa perustuksella tehdä annetun kaavakkeen mukaan selkoa niistä seikoista, joiden nojalla kodin sopivaisuutta kasvatuskodiksi voidaan arvostella.

5 §. Jos lastenhuollontarkastaja hyväksyy ehdotetun kasvatustavanhempain, on kasvatustavanhemmille annettava asiamiehen välityksellä siihen sijoitettavaa lasta koskevat tiedot ja hankittava kasvatustavanhempien allekirjoitus kahteen kappaleeseen kirjallista huoltosopimusta, jossa kasvatustavanhempain velvollisuudet ynnä muut ehdot on tarkasti mainittu ja jonka sisältö on heille julkiluettava ja tarkoin selitettävä. Asiamiehen on sen jälkeen lähetettävä sopimuskirjat kaupungin lastensuojeluvirastoon ja kun ne on lautakunnan puolesta allekirjoitettu, on niistä toinen kappale palautettava kasvatustavanhemmille.

6 §. Lapsen saavuttua kasvatuskotiin tulee asiamiehen siitä viipymättä ilmoittaa lastensuojelulautakunnalle, samoin myöskin jos lapsi syystä tai toisesta poistuu kasvatuskodista. Niinkään on viipymättä ilmoitettava lautakunnalle, jos lasta kohtaa vaikeammanlaatuinen tauti, taikka jos sitä huonosti hoidetaan tai tylästi kohdellaan, tahi jos olot kasvatuskodissa muuten ovat omiansa haitallisesti vaikuttamaan lapsen hoitoon ja kasvatukseen.

Milloin lapsi osoittaa taipumusta pahantapaisuuteen tai rikollisuuteen taikka jos kasvatus yksityiskodissa hänen muihin ominaisuuksiinsa katsoen näyttää vähemmän sopivalta, on paikallisasiamiehen tehtävä lautakunnalle esitys lapsen sijoittamisesta johonkin hänelle soveliaaseen lastenkotiin tai laitokseen.

7 §. Asiamiehen on pidettävä huolta siitä, että lapsi kouluikään jouduttuaan pannaan kouluihin ja että hänelle oppivelvollisuudesta säädetyn koulukurssin suoritettuaan, mikäli mahdollista, toimitetaan sopivaa ammattikasvatusta. Lapsen terveydentilasta, luonteesta sekä käytöksestä ja edistyksestä koulussa tulee asiamiehellä aina olla tarkat tiedot.

Jos lapsi osoittaa omaavansa hyvän käytöksen ohella tavallista huomattavampia luonnonlahjoja tai erikoistaipumuksia, tulee asiamiehen saattaa se lautakunnan tietoon mahdollista jatkuvan koulutuksen avustamista varten.

8 §. Voidakseen henkilökohtaisesti tutustua lapsen luonteeseen, oloihin ja hoitoon tulee asiamiehen käydä kussakin hänen valvontapiiriinsä kuuluvassa kasvatuskodissa vähintään kerran vuosineljänneksessä, elleivät asianhaarat aiheuta siellä useammin käymään, ja on hänen pidettävä tarkastustoiminnassaan lain edellyttämää yhteyttä paikallisten huoltoviranomaisten kanssa.

Näillä tarkastuskäynneillä tekemistään havainnoista tulee asiamiehen kustakin lapsesta laatia annetun kaavakkeen mukainen tarkastusselostus ja lähettää ne mieluummin samalla kertaa kaikista lapsista vuosineljänneksittäin lastensuojelulautakunnalle.

Lastenvalvojalta saamiensa ohjeiden mukaan tulee asiamiehen erikseen sovitusta korvauksesta käydä tarkastamassa myöskin sellaisten hänen valvonta-alueelleen sijoitettujen aviottomain lasten hoitoa ja kasvatusta, joiden silmälläpito kuuluu lautakunnan lastenvalvojalle, vaikkakaan niitä ei ole otettu lautakunnan huostaan.

Samoin on asiamiehen velvollisuus eri palkkiosta valvoa toiminta-alueellaan sellaisten henkilöiden hoitoa, jotka saavat avustusta Helsingin kaupungin huoltolautakunnalta. Korvauksen näitä koskevista tarkastuksista ja matkakustannuksista suorittaa huoltolautakunta.

9 §. Hoitoalueella oleskelevia hoidokkeja, joiden hoitokorvaus on lakkautettu, tulee asiamiehen mahdollisuuden mukaan auttaa ja opastaa. Samoin on asiamiehen velvollisuus tarpeen vaatiessa huolehtia piiriinsä sijoitettujen lasten siirtämisestä toiseen kasvatuskotiin tai laitokseen sekä välittää alueelle lähetettävien kasvattilasten lähimmältä asemalta tai laivalaiturilta perille saattamista.

Erityistä huolta tulee asiamiehen pitää niistä 16 vuotta täyttä-neistä, joista jostakin syystä jatkuvasti maksetaan hoitokorvaus.

**10 §.** Asiamiehen on valvottava, että lapselle tarpeen vaatiessa viipymättä hankitaan tarkoituksenmukaista lääkärinhoitoa.

**11 §.** Hoitokorvaus kasvatusvanhemmille maksetaan vuosineljänneksen umpeen kuluttua, asiamiehen laatiman ja allekirjoittaman sekä lastensuojelulautakunnalle ennen vuosineljänneksen viimeisen kuukauden (maalis-, kesä-, syys- ja joulukuun) 20 päivää lähettämän kaavakkeen mukaisen tilauksen perusteella.

Samalla kertaa on lautakunnalle toimitettava a) kaikki vuosineljänneksen kuluessa kerääntyneet laskut lääkärinhuidosta, lääkkeistä sekä hautauskustannuksista kuin myöskin b) asiamiehen toimesta johtuvista menoista, kuten matka-, puhelin-, posti- ynnä muista sellaisista kuluista samoinkuin asiamiehelle itselle tulevasta palkkiosta. Kumpikin näistä menoryhmistä on koottava eri yhdistelmään.

Kaikkien yhdistelmissä lueteltujen laskujen tulee välttämättömästi olla asianomaisten kuittaamat ja asiamiehen varmentamat.

Koulumaksut paikallisasiamiehen kouluakäyviksi toteamista lapsista suorittaa lautakunta kalenterivuositain asianomaiselle kunnallishallinnolle, minkä vuoksi näitä maksuja ei saa yhdistää edellämainittuihin tilityksiin.

8 §:n 3 kohdassa mainittujen aviottomain lasten hoidon tarkastuksesta mahdollisesti sovittu palkkio tulee asiamiehen perii lastenvalvojalta.

**12 §.** Kun tilauslomake rahoineen on asiamiehelle saapunut, tulee hänen viipymättä suorittaa kasvatusvanhemmille tuleva korvaus, joko heille itselleen tahi heidän valtuuttamilleen saatuaan heiltä kuitituksen.

Näin kuitattuina tilauslomakkeet palautetaan lastensuojelulautakuntaan ennen lähinnä seuraavan kuukauden 15 päivää.

**13 §.** Kaikki asiamiesten toimintaa koskevat kaavakkeet lähetetään lastensuojelulautakunnan kansliasta asiamiehelle tilauksen mukaan.

## 86. Helsingin makasiiniosakeyhtiön yhtiöjärjestyksen 2, 4 ja 11 §:n muutokset.

Kauppa- ja teollisuusministeriön vahvistamat huhtikuun 28 p:nä 1937.

(Vrt. Helsingin kaupunkia koskevat asetukset, s. 776 ja kunn. as.-kok. 1929 : 75)

Kauppa- ja teollisuusministeriö vahvisti mainittuna päivänä Helsingin makasiiniosakeyhtiölle lokakuun 3 päivänä 1918 vahvistetun yhtiöjärjestyksen 2, 4 ja 11 §:n, 2 §:n sellaisena kuin se on kauppa- ja teollisuusministeriön maaliskuun 16 päivänä 1928 tekemän päätöksen nojalla ja 4 §:n sellaisena kuin se on kauppa- ja teollisuusministeriön kesäkuun 12 päivänä 1921 tekemän päätöksen nojalla, muutettuina näin kuuluviksi:

2 §. Yhtiön osakepääoma, joka on täyteen maksettu, on viisi toistamiljoonaa (15,000,000) markkaa, jaettuna kolmeenkymmeneentuhanteen (30,000) osakkeeseen, joista kukin on viidensadan (500) markan suuruinen.

Yhtiökokouksen päätöksen nojalla voidaan osakepääomaa lisätä aina kahteenkymmeneenmiljoonaan (20,000,000) markkaan, antamalla uusia osakkeita, joista kukin on niinkään viidensadan (500) markan suuruinen. Lisätyn osakepääoman tulee olla täyteen maksettu yhtiökokouksen määräämänä päivänä, viimeistään kuuden kuukauden kuluttua sen jälkeen kuin päätös siitä on tehty.

4 §. Yhtiön hallintoa valvoo hallintoneuvosto, jossa on yhdeksän jäsentä ja jotka valitaan kolmen vuoden ajaksi. Kahtena ensimmäisenä vuotena, sen jälkeen kuin tämä yhtiöjärjestys on käytännössä, eroaa vuosittain arvan nojalla kolme jäsentä, sen jälkeen tapahtuu ero siinä järjestyksessä kuin heidän valtuutensa päättyvät.

Hallintoneuvosto valitsee keskuudestaan puheenjohtajan ja varapuheenjohtajan.

Hallintoneuvosto, joka kokoontuu puheenjohtajan kutsumana, on päätösvaltainen kun viisi jäsentä on saapuvilla ja päätöksestä yksimielisiä. Päätöksen tekemiseen muunlaisessa tapauksessa vaaditaan yksinkertainen äänen enemmistö; äänen ollessa tasan, ratkaisee puheenjohtajan ääni paitsi vaalissa, jolloin arpa ratkaisee.

11 §. Vuosivoiton käytössä on huomattava, että, niin kauan kun yhtiöllä on käyttöoikeus Helsingin kaupungin Hietä- ja Jätkäsaariin (20:s kaupunginosa) pääasiallisesti yhtäpitävästi kaupunginvaltuuston päätöksen kanssa lokakuun 9 päivästä 1917, siitä voitosta, joka mahdollisesti on jälellä sittenkun tarpeelliset poistot ja varaukset on tehty sekä enintään kahdeksan (8) prosentin osinko jaettu yhtiömiehille, on seitsemänkymmentäviisi (75) prosenttia maksettava Helsingin kaupungille kysymyksessäolevan toimiluvan korvaukseksi ja jällelläolevat kaksikymmentäviisi (25) prosenttia siirrettävä käyttörahastotilille käytettäväksi yhtiön tarpeen mukaan liikkeen laajentamiseen, kuoletuksiin j. n. e. Se määrä, joka edelläsanotun mukaan saadaan jakaa osinkona yhtiömiehille, voidaan yhtiökokouksen päätöksen mukaan kokonaan tahi osaksi siirtää käyttämättömien voittovarojen tilille.

## 87. Teurastajien taksa Helsingin kaupungin teurastamolla.

Teurastamolautakunnan vahvistama toukokuun 14 p:nä 1937.

(Vrt. kunn. as.-kok. 1933 : 35)

Raavas, lihapaino yli 250 kg	Smk. 14: —
» » » 150 »	» 12: —
» » » 80 »	» 10: —
» » » 30 »	» 8: —
» » alle 30 »	» 4: —

N:o 87 (jatk.)

Lammas ja vuohi .....	Smk.	4: —
Sika, lihapaino yli 150 kg .....	»	12: —
» » » 60 » .....	»	10: —
» » » 30 » .....	»	8: —
» » alle 30 » .....	»	4: —
Hevonen .....	»	25: —

Juutalaismenojen mukaan teurastettaessa maksut ovat kaksinkertaiset.

Jos asianomainen teurastuttaja vaatii tehtäväksi yli- tai yötyötä maksetaan siitä lain määräämä korotettu palkka. Ylityön suorittamiseen on saatava teurastamon johtajan suostumus.

*Teurastajien tehtävänä on:*

- 1) eläinten tallista noutaminen;
- 2) eläinten teurastaminen;
- 3) vuotien kuljetus vuota-aittaaan;
- 4) teurastuksen lomassa tapahtuva tarpeellinen teurastuspaikkojen puhdistus sekä teurastuksen päätyttyä tapahtuva teurastushallien ja sikateurastamon puhdistus;
- 5) sianruhojen nostaminen kissoihin ja siirto sikateurastamosta tuuletushalliin;
- 6) teurastukseen tarvittavien kissojen noutaminen tuuletushallista;
- 7) lihojen ja elinten suojeleminen likaantumiselta ja pilaantumiselta teurastamon johdon antamien ohjeiden mukaan.

Muissa suhteissa on noudatettava kaupunginvaltuuston vahvistamia Helsingin kaupungin teurastamon järjestyssääntöjä.

Ellei teurastajan työ laatuunsa nähden täytä kohtuullisia vaatimuksia, menettää hän joko määrääjäksi tai ainiaaksi oikeutensa toimia laitoksessa teurastajana.

Muutoin on molemminpuolinen irtisanomisaika kaksi viikkoa, paitsi niissä tapauksissa, mitkä on mainittu kesäkuun 1 päivänä 1922 annetussa työ sopimuslaissa.

## 88. Helsingin kaupungin teurastamon yhteyteen perustetun siipikarjateurastamon hyväksyminen vientiteurastamoksi.

Maatalousministeriön eläinlääkintöosaston päätös lokakuun 28 p:ltä 1937.

Maatalousministeriön eläinlääkintöosasto on mainittuna päivänä nähnyt hyväksi hyväksyä Helsingin kaupungin teurastamon yhteyteen rakennetun siipikarjateurastamon sellaiseksi vientiteurastamoksi, kuin teurastetun siipikarjan ja syötävän metsänriistan maastaviennistä annetun lain täytäntöönpanosta ja soveltamisesta 29 päivänä tammikuuta 1937 annettu asetys edellyttää. Samalla on eläinlääkintöosasto antanut teurastamolle järjestysnumeron 6.

## 89. Lisäys Helsingin kaupungin liikennejärjestyksen 10 §:ään.

Maistraatin vahvistama marraskuun 4 p:nä 1937 sekä kulkulaitosten ja yleisten töiden ministeriön hyväksymä marraskuun 10 p:nä s. v.

(Vrt. kunn. as.-kok. 1932:1)

Kulkulaitosten ja yleisten töiden ministeriö on mainittuna päivänä hyväksynyt maistraatin päätöksen, jolla Helsingin kaupungin vuonna 1932 vahvistetun liikennejärjestyksen 10 §:ään on lisätty näin kuuluva 4 momentti:

Kaupungin alueella älköön liikenneväylällä ajoneuvossa radiovastaanottolaitetta siten käytettävä, että sen ääni kuuluu ajoneuvon ulkopuolelle.

## 90. Oulunkylän—Viikin—Herttoniemen rautatien avaaminen väliaikaiselle liikenteelle.

Kulkulaitosten ja yleisten töiden ministeriön päätös marraskuun 12 p:nä 1937.

Kulkulaitosten ja yleisten töiden ministeriö on mainittuna päivänä harkinnut kohtuulliseksi suostua siihen, että Oulunkylän—Herttoniemen rautatie saadaan joulukuun 1 päivästä 1937 lukien väliaikaisesti avata täysinä vaunukuormia käsittävälle tavaraliikenteelle ja sillä tavoin liikennöidä joulukuun 31 päivään 1938 saakka, huomioonottaen lisäksi seuraavaa:

että liikenne suoritetaan valtionrautateiden toimesta ja kustannuksella ja käyttämällä veturi- ja junapalvelukseen valtionrautateiden henkilökuntaa;

että liikenteessä noudatetaan valtionrautateillä voimassaolevaa liikenne- ja tariffisääntöä;

että liikenteestä kertyvät tulot lankeavat kokonaan valtionrautateille;

että Helsingin kaupunki huolehtii radan vartioimisesta sekä sen kunnossa- ja puhtaanapidosta, lukuunottamatta kuitenkin aurausta, jonka valtionrautatiet toimittavat;

että rautatiehallitus on rautatiellä kuljetettavaksi otetuista tavaroista vastuussa, sen mukaan kuin valtionrautateiden liikennesäännössä säädetään, kun taas rautatienkäytöstä aiheutuvan vahingon vastuusta on noudatettava, mitä rautatien käytöstä johtuvan vahingon vastuusta 19 päivänä helmikuuta 1898 annetun lain 9 §:ssä on säädetty; sekä

että rautatiehallitus on oikeutettu antamaan tarkemmat määräykset liikenteen hoidosta ja järjestelystä ynnä siitä, mitä turvallisuuden ylläpitämiseksi puheena olevalla rautatiellä on tarpeen.

Rautatiehallitus on määrännyt, että Oulunkylän—Herttoniemen rata avataan joulukuun 1 päivästä 1937 lukien Oulunkylän aseman alaisena tavaraliikenteelle vaunukuormin (Tt) ja että kuljetusmaksut lasketaan Herttoniemeen ja Herttoniemestä todellisen tienpituuden mukaan suoraa tariffia soveltaen sekä että tariffivälimatka on 9 km. Mitä liikenteen suorituksen käytännössä tulee, siitä antaa lähemmät ohjeet ja määräykset valtionrautateiden ensimmä-



mäisen liikennejakson päällikkö ja edellyttää liikenteen hoitoa, että Oulunkylän asema saa kaupungin toimesta puhelinyhteyden Herttoniemen satamaan, joka puhelinyhteys on tarpeellinen myös radan ylikäyttävien vartioinnin vuoksi. Vaunujen vienti Herttoniemeen ja nouto sieltä tullaan suorittamaan toistaiseksi arkipäivinä klo 12—16 välisenä aikana, ja kun tätä työtä suorittavalle junalle ei voida määrätä täsmällistä aikataulua, ylikäyttävien vartioiminen on järjestettävä siten, että vartiijan on oltava varalla puhelimitse tavattavissa yllämainittuna aikana klo 12—16 arkipäivisin ja määrättävissä heti vartiopalvelukseen, kun Oulunkylän aseman junanlähtäjä ilmoittaa junan menevän satamaan tai lähtevän sieltä. *Rautatiehall. päätös marrask. 18 p:ltä 1937.*

## 91. Helsingin kaupungin maistraatin työjärjestyksen muutokset.

Uudenmaan läänin maaherran vahvistamat joulukuun 17 p:nä 1937.

(*Maistraatin hyväksymät marraskuun 16 p:nä 1937*)

(*Vrt. kunn. as.-kok. 1911 : 2, 1916 : 2 ja 1926 : 12*)

Uudenmaan läänin maaherra päätti mainittuna päivänä muuttaa huhtikuun 22 päivänä 1911 vahvistetun maistraatin työjärjestyksen 1 §:n 1 mom:n, 4 §:n 6 kohdan, 5 §:n 1 mom:n 6 kohdan, 8 §:n 4 mom:n, 10 §:n 2 mom:n, 12 §:n 2 mom:n, 13 §:n 2 mom:n ja 15 §:n 1 mom:n, 1 §:n 1 mom:n sellaisena kuin se on Uudenmaan läänin maaherran ja maistraatin huhtikuun 12 päivänä 1926 tekemän päätöksen nojalla ja 8 §:n 4 mom:n sellaisena kuin se on Uudenmaan läänin kuvernöörin huhtikuun 4 päivänä 1916 tekemän päätöksen nojalla, näin kuuluviksi:

1 §. Maistraatti kokoontuu joka arkitiistai-, -torstai ja -lauantai kello kymmenen, alköönkä hajaantuko ennen kello kahtatoista.

4 §. Kunnallispuhemies tulee, paitsi mitä hänellä maistraatin jäsenenä ja puheenjohtajana on velvollisuus:

olla kaikkina arkipäivinä tavattavissa maistraatin kansliassa kello kolmestatoista neljääntoista.

5 §. Oikeusraatimiehen tulee, paitsi hänelle maistraatin jäsenenä ja varapuheenjohtajana kuuluvia tehtäviä:

olla joka arkipäivä tavattavissa maistraatin kansliassa kello yhdestätoista kahteentoista sekä kolmestatoista neljääntoista; sekä

8 §.

Maistraatinsihteerin ja toisen julkisen notaarin tulee kunakin arkipäivinä olla tavattavina raatihuoneella, ensinmainitun kello kymmenen ja puoli viidentoista välillä sekä jälkimmäisen kello kymmenestä viidentoista, molemmat lauantaisin kuitenkin vaan kello neljääntoista.

**10 §.**

Rikosasiain apulais-ulosottomiehen virkahuoneen tulee olla yleisölle avoinna kello kahdestatoista neljääntoista.

**12 §.**

Reistraattorin, joka saa lunastuksen viran puolesta antamistaan todistuksista, tulee olla tavattavissa raatihuoneella arkipäivin kello kymmenestä puoli viiteentoista, lauantaisin kuitenkin vaan kello neljääntoista, älköönkä hän muutenkaan poistuko sieltä maistraatin koolla ollessa tai niin kauan kuin hänen läsnäolonsa on välttämätön hänelle ulosottoasioissa kuuluvain tehtävain toimittamiseen.

**13 §.**

Aktuaari on velvollinen olemaan arkistossa joka päivä kello kymmenestä kello puoli viiteentoista, älköönkä hän muutenkaan poistuko sieltä maistraatin koolla ollessa.

15 §. Arkistoapulaisen tulee olla avustamassa aktuaaria arkistonhoidossa sekä maistraatin määräyksestä avustaa maistraatin kanslian puhtaaksikirjoitustyössä, jota varten arkistoapulaisen on oltava arkistossa kello kymmenestä kello puoli viiteentoista.

## **92. Kunnan, uskonnollisen yhdyskunnan tai yksityisestä toimesta valtion palvelukseen siirtyneen henkilön oikeudesta palvelusajan lukemiseen ikälisän saamista varten 30 päivänä joulukuuta 1924 annetun valtioneuvoston päätöksen 1 ja 3 §:n muuttaminen.**

Valtioneuvoston päätös joulukuun 29 p:ltä 1937. (Lyhennysote)

(Suomen as.-kok. 1937 : 534)

(Vrt. kunn. as.-kok. 1924 : 65)

Valtion viroista ja toimista suoritettavan palkkauksen perusteista 29 päivänä joulukuuta 1923 annetun lain 6 §:n 3 momentin nojalla on valtioneuvosto, valtiovarainministeriön esittelystä, muuttanut kunnan, uskonnollisen yhdyskunnan tai yksityisestä toimesta valtion palvelukseen siirtyneen henkilön oikeudesta palvelusajan lukemiseen ikälisän saamista varten 30 päivänä joulukuuta 1924 annetun valtioneuvoston päätöksen 1 ja 3 §:n, 3 § sellaisena kuin se on muutettuna 8 päivänä lokakuuta 1931 annetulla valtioneuvoston päätöksellä näin kuuluviksi:

1 §. Kunnan tai uskonnollisen yhdyskunnan palveluksesta ikälisään oikeuttavaan valtion virkaan tai toimeen siirtynyt henkilö on oikeutettu, mikäli järempänä ei ole toisin määrätty, palvelusajaksi ikälisän saamista varten lukemaan hyväkseen enintään kymmenen vuotta siitä ajasta, minkä hän, hakukelpoisena siihen valtion virkaan tai toimeen, johon hän on vastaavanlaisesta kunnan tai yhdyskunnan palveluksesta tullut, on väkinaisesti ollut kunnan tai

N:o 92 (jatk.)

uskonnollisen yhdykskunnan palveluksessa toimesta, jota ei ole sivutoimeksi katsottava. Hakukelpoisuuteen ei näissä tapauksissa lueta säädettyjä näytteitä kotimaisissa kielissä.

Sama oikeus palvelusajan hyväksilukemiseen ikälisään nähden on myös kuntien keskusjärjestön sekä kuntien yhtymien omistamien sairaaloiden, parantoloiden ja työlaitosten vakinaisessa palveluksessa olleella henkilöllä, joka siirtyy ikälisään oikeuttavaan valtion virkaan tai toimeen.

3 §.

### 93. VI kaupunginosan korttella n:o 123 koskeva asemakaavanmuutos asemakaavamääräyksiin.

Sisäasiainministeriön kirjelmä Uudenmaan läänin maaherralle tammikuun 19 p:ltä 1937.

(Katsa kiinteistötoimiston asemakaavaosaston laatimaa piirustusta n:o 1691)

Sisäasiainministeriö on tänä päivänä tapahtuneessa esittelyssä vahvistanut Helsingin kaupunginvaltuuston sisäasiainministeriön vahvistettavaksi alistaman päätöksen 2 päivältä joulukuuta 1936, jolla Helsingin kaupungin VI kaupunginosan korttelissa n:o 123 oleva tontti n:o 24 on hyväksytty jaettavaksi kahdeksi eri tontiksi n:ot 24 a ja 24 b niinkuin oheellinen tonttijakokartta ja siihen liitetty asemakaavapiirros tarkemmin osoittavat.

Tästä saa sisäasiainministeriö, viitaten maaherran kirjeeseen 29 päivältä joulukuuta 1936 n:o S. 4518, ilmoittaa maaherralle tiedoksi sekä Helsingin kaupunginhallituksen ja muiden asianomaisten tietoon saatettavaksi.

#### *Asemakaavamääräyksiä:*

A:lla merkitty rakennusosa saa olla enintään 11.25 m korkea, B:llä merkityt rakennusosat enintään 6 m korkeat.

Tonttien n:ot 24 a ja 24 b välinen raja on jätettävä aitaamatta.

### 94. XIV kaupunginosan korttella n:o 464 koskevien asemakaavamääräysten muuttaminen.

Sisäasiainministeriön kirjelmä Uudenmaan läänin maaherralle tammikuun 19 p:ltä 1937.

(Katsa kiinteistötoimiston asemakaavaosaston laatimaa piirustusta n:o 1677)

Sisäasiainministeriö on tänä päivänä tapahtuneessa esittelyssä vahvistanut Helsingin kaupunginvaltuuston sisäasiainministeriön vahvistettavaksi alistaman päätöksen 2 päivältä joulukuuta 1936, jolla Helsingin kaupungin XIV kaupunginosan korttelissa n:o 464 olevan tontin n:o 19 asemakaavamääräykset on hyväksytty muu-

tettaviksi niinkuin oheellinen asemakaavapiirros sille merkittyinä asemakaavamääräyksineen tarkemmin osoittaa.

Tästä saa sisäasiainministeriö, viitaten maaherran kirjeeseen 29 päivältä joulukuuta 1936 n:o S. 4516, ilmoittaa maaherralle tiedoksi sekä Helsingin kaupunginhallituksen ja muiden asianomaisten tietoon saatettavaksi.

*Asemakaavamääräyksiä:*

A:lla merkitty rakennusosa saadaan tehdä 8-kerroksiseksi ja kattolista sijoittaa korkeintaan tasolle + 40.90 0-tasosta luettuna.

**95. Lisäys I kaupunginosan korttelia n:o 45 koskeviin asemakaavamääräyksiin.**

Sisäasiainministeriön kirjelmä Uudenmaan läänin maaherralle tammikuun 20 p:ltä 1937.

*(Vrt. kunn. as.-kok. 1936 : 105)*

*(Katsa kiinteistötoimiston asemakaavaosaston laatimaa piirustusta n:o 1689)*

Sisäasiainministeriö on tänä päivänä tapahtuneessa esittelyssä vahvistanut Helsingin kaupunginvaltuuston sisäasiainministeriön vahvistettavaksi alistaman päätöksen 2 päivältä joulukuuta 1936, jolla Helsingin kaupungin I kaupunginosan korttelissa n:o 45 olevan tontin n:o 1 Liisankadun varrella asemakaavamääräykset on hyväksytty muutettaviksi niinkuin oheellinen asemakaavapiirros sille merkittyinä asemakaavamääräyksineen tarkemmin osoittaa.

Tästä saa sisäasiainministeriö, viitaten maaherran kirjeeseen 29 päivältä joulukuuta 1936 n:o S. 4517, ilmoittaa maaherralle tiedoksi sekä Helsingin kaupunginhallituksen ja muiden asianomaisten tietoon saatettavaksi.

*Lisäys 20. 4. 1936 vahvistettuihin asemakaavamääräyksiin:*

A:lla merkittyyn rakennusosaan, jonka kattolista saa olla korkeintaan tasolla + 42.50, saadaan II:nä kerroksena sisustaa kaksi allaolevan kerroksen huoneustoon kuuluvaa asuinhuonetta, pinta-alaltaan yhteensä enintään 19 m<sup>2</sup>.

**96. XI kaupunginosan korttelia n:o 316 koskeva asemakaavanmuutos asemakaavamääräyksineen.**

Sisäasiainministeriön kirjelmä Uudenmaan läänin maaherralle helmikuun 19 p:ltä 1937.

*(Katsa kiinteistötoimiston asemakaavaosaston laatimaa piirustusta n:o 1705)*

Sisäasiainministeriö on tänä päivänä tapahtuneessa esittelyssä vahvistanut Helsingin kaupunginvaltuuston sisäasiainministeriön

N:o 96 (jatk.)

vahvistettavaksi alistaman päätöksen 20 päivältä tammikuuta 1937, jolla Helsingin kaupungin XI kaupunginosan korttelissa n:o 316 oleva tontti n:o 31 on hyväksytty jaettavaksi kahdeksi eri tontiksi n:ot 31 a ja 4 niinkuin oheellinen tonttijakokartta sille tehtyine merkintöineen ja siihen liitetty asemakaavapiirros tarkemmin osoittavat.

Tästä saa sisäasiainministeriö, viitaten maaherran kirjeeseen 9 päivältä kuluva helmikuuta n:o S. 333, ilmoittaa maaherralle tiedoksi sekä Helsingin kaupunginhallituksen ja muiden asianomaisten tietoon saatettavaksi.

*Asemakaavamääräys:*

Tonttien n:ot 4 ja 31 a välinen raja on jätettävä aitaamatta.

Uudet tontit on merkitty n:olla 31 a Kolmannen linjan ja n:olla 4 Vallinkujan varrella.

### 97. III kaupunginosan korttelia n:o 52 koskeva asemakaavamääräys.

Sisäasiainministeriön kirjelmä Uudenmaan läänin maaherralle maaliskuun 3 p:ltä 1937.

*(Katso kiinteistötoimiston asemakaavaosaston laatimaa piirustusta n:o 1704)*

Sisäasiainministeriö on tänä päivänä tapahtuneessa esittelyssä vahvistanut Helsingin kaupunginvaltuuston sisäasiainministeriön vahvistettavaksi alistaman päätöksen 20 päivältä tammikuuta 1937, jolla Helsingin kaupungin III kaupunginosan korttelissa n:o 52 olevan tontin n:o 9 Kasarmikadun varrella asemakaavamääräykset on hyväksytty muutettaviksi niinkuin oheellinen asemakaavapiirros sille merkittyine asemakaavamääräyksineen tarkemmin osoittaa.

Tästä saa sisäasiainministeriö, viitaten maaherran kirjeeseen 12 päivältä helmikuuta 1937 n:o S. 361, ilmoittaa maaherralle tiedoksi sekä Helsingin kaupunginhallituksen ja muiden asianomaisten tietoon saatettavaksi.

*Asemakaavamääräys:*

A:lla merkitty rakennusosa saadaan rakentaa kattolistatasoon + 37.00 m kaupungin 0-tasosta luettuna.

## 98. V kaupunginosan korttelia n:o 84 a koskeva asemakaavanmuutos asemakaavamääräyksineen.

Sisäasiainministeriön kirjelmä Uudenmaan läänin maaherralle maallskuun 4 p:ltä 1937.

(Vrt. kunn. as.-kok. 1936 : 100)

(Katso kiinteistötoimiston asemakaavaosaston laatimaa piirustusta n:o 1706)

Sisäasiainministeriö on tänä päivänä tapahtuneessa esittelyssä vahvistanut Helsingin kaupunginvaltuuston sisäasiainministeriön vahvistettavaksi alistaman päätöksen 20 päivältä tammikuuta 1937, jolla Helsingin kaupungin V kaupunginosan korttelin n:o 84 a asemakaava ja tonttijako on hyväksytty muutettavaksi niinkuin oheellinen asemakaavapiirros sille merkittyine selityksineen ja asemakaavamääräyksineen sekä siihen liitetty tonttijakokartta selityksineen tarkemmin osoittavat. Asemakaavalain 45 §:n mukaisesti ei kysymyksessä olevia muutettuja tontteja pidetä lopullisesti muodostettuina ennenkuin oikeus on siihen suostunut.

Tästä saa sisäasiainministeriö, viitaten maaherran kirjeeseen 12 päivältä helmikuuta 1937 n:o S. 362, ilmoittaa maaherralle tiedoksi sekä Helsingin kaupunginhallituksen ja muiden asianomaisten tietoon saatettavaksi.

### *Asemakaavamääräyksiä:*

Rakennukset ovat tehtävät myöskin pihanpuolella pitkin rakennusrajaa, ellei maistraatti myönnä poikkeusta.

Ulkokatto saa kohota enintään 30° kaltevuuskulmassa ja katonharja on asetettava keskelle rakennusta.

Tonttien välirajat on jätettävä aitaamatta.

Eri tontit ovat oikeutetut kulkutienä käyttämään toisten tonttien ajettavaksi merkittyjä piha-aloja.

Muutoksen kautta on tontit n:ot 32 b, 34, 39 ja 41 yhdistetty kahdeksi tontiksi n:o 34 a Bulevardin varrella ja n:o 39 a Uudenmaankadun varrella, minkä lisäksi entisille tonteille suunnitellun keskimmäisen lamellirakennuksen keskiosa on jätetty rakennusrajojen ulkopuolelle.

## 99. IX kaupunginosan korttelia n:o 203 koskevia asemakaavamääräyksiä.

Sisäasiainministeriön kirjelmä Uudenmaan läänin maaherralle maallskuun 4 p:ltä 1937.

(Katso kiinteistötoimiston asemakaavaosaston laatimaa piirustusta n:o 1695)

Sisäasiainministeriö on tänä päivänä tapahtuneessa esittelyssä vahvistanut Helsingin kaupunginvaltuuston sisäasiainministeriön vahvistettavaksi alistaman päätöksen 20 päivältä tammikuuta 1937, jolla Helsingin kaupungin IX kaupunginosan korttelissa n:o 203 olevan tontin n:o 8 c asemakaavamääräykset on hyväksytty muutettaviksi niinkuin oheellinen asemakaavapiirros sille merkittyine asemakaavamääräyksineen tarkemmin osoittaa.

N:o 99 (jatk.)

Tästä saa sisäasiainministeriö, viitaten maaherran kirjeeseen 12 päivältä helmikuuta 1937 n:o S. 359, ilmoittaa maaherralle tiedoksi sekä Helsingin kaupunginhallituksen ja muiden asianomaisten tietoon saatettavaksi.

*Asemakaavamääräyksiä:*

Päärakennus tontilla n:o 8 c on sijoitettava A:lla merkitylle rakennusosalalle.

B:llä merkitylle rakennusosalalle saadaan sijoittaa yksikerroksinen asuinrakennus ja C:llä merkityn terassin alle autosuoja.

## 100. XIV kaupunginosan kortteileita n:ot 521 ja 522 koskevat asemakaavanmuutokset korttella n:o 521 koskevine asemakaavamääräyksineen.

Sisäasiainministeriön kirjelmä Uudenmaan läänin maaherralle maaliskuun 5 p:ltä 1937.

(Katso kiinteistötoimiston asemakaavaosaston laatimia piirustuksia n:ot 1698 ja 1696)

Sisäasiainministeriö on tänä päivänä tapahtuneessa esittelyssä vahvistanut Helsingin kaupunginvaltuuston sisäasiainministeriön vahvistettavaksi alistaman päätöksen 20 päivältä tammikuuta 1937, jolla Helsingin kaupungin XIV kaupunginosan korttelien n:ot 521 ja 522 asemakaava ja tonttijako on hyväksytty muutettavaksi niinkuin kaksi asemakaavapiirrosta niille merkittyine selityksineen ja asemakaavamääräyksineen sekä niihin liitetyt tonttijakokartat tarkemmin osoittavat. Asemakaavalain 45 §:n mukaisesti ei kysymyksessä olevia muutettuja tontteja pidetä lopullisesti muodostetuina ennenkuin oikeus on siihen suostunut.

Tästä saa sisäasiainministeriö, viitaten maaherran kirjeeseen 12 päivältä helmikuuta 1937 n:o S. 360, ilmoittaa maaherralle tiedoksi sekä Helsingin kaupunginhallituksen ja muiden asianomaisten tietoon saatettavaksi.

*Asemakaavamääräyksiä:*

Tontin n:o 47 viemäri saadaan johtaa tontin n:o 45 ja tontin n:o 49 viemäri tontin n:o 51 kautta.

Tontille n:o 47 saadaan ajaa tontin n:o 45 ja tontille n:o 49 tontin n:o 51 pihamaan kautta.

Ullakon lattia on sijoitettava 50 cm kattolistakorkeuden alapuolelle.

Muutoksen kautta on kaikki korttelin n:o 521 tontit ja kuusi korttelin n:o 522 tonttia järjestetty uudelleen, minkä lisäksi Urheilukatu Reijolankadun ja Nordenskiöldinkadun välillä on merkitty 18 metrin levyiseksi entisen 9 metrin asemesta.

## 101. XVI kaupunginosan n. s. Reijolan alueen asemakaava.

Sisäasiainministeriön kirjelmä Uudenmaan läänin maaherralle maaliskuun 31 p:ltä 1937.

(Katsa kiinteistötoimiston asemakaavaosaston laatimaa piirustusta n:o 1608)

Sisäasiainministeriö on tänä päivänä tapahtuneessa esittelyssä vahvistanut Helsingin kaupunginvaltuuston sisäasiainministeriön vahvistettavaksi alistaman päätöksen 20 päivältä tammikuuta 1937, jolla Helsingin kaupungin XVI kaupunginosan n. s. Reijolan aluetta varten on hyväksytty sellainen uusi asemakaava kuin oheellinen asemakaavapiirros sille merkittyine selityksineen tarkemmin osoittaa. Vahvistus ei koske tonttijakoa, jolle on, sittenkuin asemakaavalain 8 §:n ja rakennussäännön 23 §:n edellyttämät tonttijakokartat on laadittu, haettava erikseen vahvistus.

Tästä saa sisäasiainministeriö, viitaten maaherran kirjeeseen 12 päivältä helmikuuta 1937 n:o S. 358, ilmoittaa maaherralle tiedoksi sekä Helsingin kaupunginhallituksen ja muiden asianomaisten tietoon saatettavaksi.

## 102. XXV kaupunginosan eli Käpylän asemakaava.

Sisäasiainministeriön kirjelmä Uudenmaan läänin maaherralle huhtikuun 1 p:ltä 1937.

(Katsa kiinteistötoimiston asemakaavaosaston laatimaa piirustusta n:o 1639)

Sisäasiainministeriö on tänä päivänä tapahtuneessa esittelyssä vahvistanut Helsingin kaupunginvaltuuston sisäasiainministeriön vahvistettavaksi alistaman päätöksen 10 päivältä helmikuuta 1937, jolla Helsingin kaupungin XXV eli Käpylän kaupunginosaa varten on hyväksytty sellainen uusi asemakaava kuin oheellinen asemakaavapiirros sille merkittyine selityksineen ja asemakaavamääräyksineen tarkemmin osoittaa. Vahvistus ei koske tonttijakoa, jolle on, sittenkuin asemakaavalain 8 §:n ja rakennussäännön 23 §:n edellyttämät tonttijakokartat on laadittu, aikanaan haettava erikseen vahvistus.

Tästä saa sisäasiainministeriö, viitaten maaherran kirjeeseen 9 päivältä maaliskuuta 1937 n:o S. 716, ilmoittaa maaherralle tiedoksi sekä Helsingin kaupunginhallituksen ja muiden asianomaisten tietoon saatettavaksi.

### Asemakaavamääräyksiä:

I-IV Rakennusala enintään 4-kerroksisia paloa pidättävään luokkaan kuuluvia rakennuksia varten.

II Rakennusala 2-kerroksisia paloa pidättävään luokkaan kuuluvia rakennuksia varten, joissa kuitenkin välipohjat ja portaat saavat olla kuten paloa hidastavaan luokkaan kuuluvissa rakennuksissa.



 Rakennusala enintään 2-kerroksisia paloa pidättävään tai paloa hidastavaan luokkaan kuuluvia rakennuksia varten.

 Rakennusala enintään 2-kerroksisia paloa pidättävään, palonarkaan tai palonarkaan luokkaan kuuluvia rakennuksia varten. Kussakin rakennuksessa saa olla enintään kaksi asuntoa. Rakennuksiin ei saa sijoittaa liikehuoneita.

Kortteleihin n:ot 839, 840 ja 841 saadaan rakentaa paloa pidättävään luokkaan kuuluvia enintään 9 m korkeita ja enintään 2-kerroksisia rakennuksia, joissa kuitenkin välipohjat ja portaat saavat olla kuten paloa hidastavaan luokkaan kuuluvissa rakennuksissa. Rakennuksia varten käytetty pinta-ala saa olla enintään 1/5 osa korttelin kokonaispinta-alasta ja eri rakennusten etäisyyden toisistaan täytyy olla vähintään 8 m.

Asemakaavassa esiintyvät seuraavat uudet katujen ja yleisten paikkain nimet:

<i>Käpylänaukio</i>	—	<i>Kottbyplateen</i>	<i>Pohjolanaukio</i>	—	<i>Pohjolaplateen</i>
<i>Käpyläntori</i>	—	<i>Kottbytorg</i>	<i>Sinikankuja</i>	—	<i>Sinikkagränd</i>
<i>Osonkuja</i>	—	<i>Osmogränd</i>	<i>Tapionkuja</i>	—	<i>Tapiogränd</i>
<i>Otavankuja</i>	—	<i>Otavagränd</i>	<i>Untamonkuja</i>	—	<i>Untamogränd</i>
<i>Panuntie</i>	—	<i>Panuvägen</i>	<i>Vuorelankatu</i>	—	<i>Vuorelagatan</i>
<i>Pellervonkuja</i>	—	<i>Pellervogränd</i>	<i>Vuorelankuja</i>	—	<i>Vuorelagränd</i>

Käpylän alueella sijaitsevien tonttien luovutusmuotona käytetään toistaiseksi entistä vuokrausmenetelmää. *Kaup. valt. päätös helmik. 10 p:ltä 1937.*

### 103. XIV kaupunginosan korttelia n:o 499 koskeva asemakaavanmuutos asemakaavamääräyksineen.

Sisäasiainministeriön kirjelmä Uudenmaan läänin maaherralle huhtikuun 13 p:ltä 1937.

(Vrt. kunn. as.-kok. 1936 : 109)

(Katso kiinteistötoimiston asemakaavaosaston laatimaa piirustusta n:o 1712)

Sisäasiainministeriö on tänä päivänä tapahtuneessa esittelyssä vahvistanut Helsingin kaupunginvaltuuston sisäasiainministeriön vahvistettavaksi alistaman päätöksen 3 päiväältä maaliskuuta 1937, jolla Helsingin kaupungin XIV kaupunginosan korttelissa n:o 499 olevaa tonttia n:o 55 Töölönkadun varrella koskevat asemakaavamääräykset on hyväksytty muutettaviksi niinkuin oheelliselle asemakaavapiirrokselle tehdyt asemakaavamääräysmerkinnät tarkemmin osoittavat.

Tästä saa sisäasiainministeriö, viitaten maaherran kirjeeseen 25 päiväältä maaliskuuta 1937 n:o S. 1154, ilmoittaa maaherralle tiedoksi sekä Helsingin kaupunginhallituksen ja muiden asianomaisten tietoon saatettavaksi.

*Asemakaavamääräyksiä:*

## Voimassaoleva:

Tontilla n:o 55 on julkisivuoikeus tonttia n:o 53 vastaan A:lla merkityn 1-kerroksisen rakennusosan yläpuolella.

## Uusi:

Tontti n:o 55 Töölönkadun varrella korttelissa n:o 499 on koulu-tontti eikä tontille saa rakentaa muita asuinhuoneistoja kuin mitkä ovat rakennuksen hoitohenkilökunnalle tarpeellisia.

Muutoksen kautta on tontin rakennusrajoja jossain määrin muutettu.

### 104. VII kaupunginosan korttelia n:o 183 koskeva asemakaavanmuutos asemakaavamääräyksineen.

Sisäasiainministeriön kirjelmä Uudenmaan läänin maaherralle huhtikuun 14 p:ltä 1937.

(Katsa kiinteistötoimiston asemakaavaosaston laatimaa piirustusta n:o 1709)

Sisäasiainministeriö on tänä päivänä tapahtuneessa esittelyssä vahvistanut Helsingin kaupunginvaltuuston sisäasiainministeriön vahvistettavaksi alistaman päätöksen 3 päiväältä maaliskuuta 1937, jolla Helsingin kaupungin VII kaupunginosan korttelissa n:o 183 olevia tontteja n:ot 1 ja 3 Laivurinkadun varrella ja tontteja n:ot 18 ja 20 Merikadun varrella koskeva asemakaava ja asemakaavamääräykset sekä ensiksi mainittuja tontteja koskeva tonttijako on hyväksytty muutettavaksi niinkuin oheellinen asemakaavapiirros asemakaavamääräyksineen ja tähän liitetty tonttijakokartta tarkemmin osoittavat. Asemakaavalain 45 §:n mukaisesti ei yhdistettyä tonttia n:o 3 a pidetä lopullisesti muodostettuna ennenkuin oikeus on siihen suostunut.

Tästä saa sisäasiainministeriö, viitaten maaherran kirjeeseen 25 päiväältä maaliskuuta 1937 n:o S. 1153, ilmoittaa maaherralle tiedoksi sekä Helsingin kaupunginhallituksen ja muiden asianomaisten tietoon saatettavaksi.

*Asemakaavamääräyksiä:*

Tontti n:o 3 a Laivurinkadun varrella korttelissa n:o 183 on koulu-tontti eikä tontille saa rakentaa muita asuinhuoneistoja kuin mitkä ovat rakennuksen hoitohenkilökunnalle tarpeellisia.

Tontilla n:o 3 a on julkisivuoikeus tonttia n:o 20 vastaan.

Muutoksen kautta on tontit n:ot 1 ja 3 yhdistetty yhdeksi tontiksi n:o 3 a Laivurinkadun varrella, johon lisäksi on liitetty korttelin eteläosassa olevan kujan läntinen osa. Yhdistetylle tontille samoin kuin tonteille n:ot 18 ja 20 Merikadun varrella on merkitty rakennusrajat.

### 105. VII kaupunginosan korttelia n:o 108 koskeva asema- kaavamääräys.

Sisäasiainministeriön kirjelmä Uudenmaan läänin maaherralle huhtikuun 27 p:ltä 1937.

(Katso kiinteistötoimiston asemakaavaosaston laatimaa piirustusta n:o 1707)

Sisäasiainministeriö on tänä päivänä tapahtuneessa esittelyssä vahvistanut Helsingin kaupunginvaltuuston sisäasiainministeriön vahvistettavaksi alistaman päätöksen 10 päivältä helmikuuta 1937, jolla Helsingin kaupungin VII kaupunginosan korttelissa n:o 108 olevaa tonttia n:o 12 Tarkk'ampujankadun varrella koskevat asema-kaavamääräykset on hyväksytty muutettaviksi niinkuin oheellinen asemakaavapiirros sille merkittyine selityksineen ja asemakaavamääräyksineen tarkemmin osoittaa.

Tästä saa sisäasiainministeriö, viitaten maaherran kirjeeseen 9 päivältä maaliskuuta 1937 n:o S. 715, ilmoittaa maaherralle tiedoksi sekä Helsingin kaupunginhallituksen ja muiden asianomaisten tietoon saatettavaksi.

#### *Asemakaavamääräys:*

Tontilla n:o 12 Tarkk'ampujankadun varrella korttelissa n:o 108 saadaan järjestää asuinhuoneistoja rakennuksen ullakkokerroksen A:lla merkittyyn osaan.

### 106. XI kaupunginosan korttelia n:o 343 koskeva asema- kaavanmuutos.

Sisäasiainministeriön kirjelmä Uudenmaan läänin maaherralle kesäkuun 10 p:ltä 1937.

(Katso kiinteistötoimiston asemakaavaosaston laatimaa piirustusta n:o 1717)

Sisäasiainministeriö on tänä päivänä tapahtuneessa esittelyssä vahvistanut Helsingin kaupunginvaltuuston sisäasiainministeriön vahvistettavaksi alistaman päätöksen 17 päivältä maaliskuuta 1937, jolla Helsingin kaupungin XI kaupunginosan korttelissa n:o 343 olevan tontin n:o 4 Helsinginkadun varrella asemakaava on hyväksytty muutettavaksi niinkuin oheellinen asemakaavapiirros sille merkittyine selityksineen tarkemmin osoittaa.

Tästä saa sisäasiainministeriö, viitaten maaherran kirjeeseen 20 päivältä huhtikuuta 1937 n:o S. 1869, ilmoittaa maaherralle tiedoksi sekä Helsingin kaupunginhallituksen ja muiden asianomaisten tietoon saatettavaksi.

Muutoksen kautta saadaan tontille rakennettavan rakennuksen Pengerkadun puoleinen kattolista rakennusjärjestyksestä poiketen sijoittaa tasoon + 43.51 m yli 0-tason, mutta sivustarakennuksen kattolista ainoastaan tasoon + 27.0 m yli 0-tason.

## 107. I ja II kaupunginosan kortteileita n:ot 42 ja 44 koskeva asemakaavanmuutos sekä korttella n:o 45 koskevia asemakaavamääräyksiä.

Sisäasiainministeriön kirjelmä Uudenmaan läänin maaherralle kesäkuun 28 p:ltä 1937.

(Vrt. kunn. as.-kok. 1936 : 105)

(Katso kiinteistötoimiston asemakaavaosaston laatimaa piirustusta n:o 1702)

Sisäasiainministeriö on tänä päivänä tapahtuneessa esittelyssä vahvistanut Helsingin kaupunginvaltuuston sisäasiainministeriön vahvistettavaksi alistaman päätöksen 3 päivältä maaliskuuta 1937, jolla Helsingin kaupungin I ja II kaupunginosan korttelien n:ot 42 ja 44 asemakaava ja korttelin n:o 45 asemakaavamääräykset ynnä korttelin n:o 44 tonttijako on hyväksytty muutettavaksi niinkuin oheellinen asemakaavapiirros sille merkittyine selityksineen ja asemakaavamääräyksineen sekä siihen liitetty tonttijakokartta selityksineen tarkemmin osoittavat. Asemakaavalain 45 §:n mukaisesti ei kysymyksessä olevia muutettuja tontteja pidetä lopullisesti muodostettuina ennenkuin oikeus on siihen suostunut.

Tästä saa sisäasiainministeriö, viitaten maaherran kirjeeseen 25 päivältä maaliskuuta 1937 n:o S. 1152, ilmoittaa maaherralle tiedoksi sekä Helsingin kaupunginhallituksen ja muiden asianomaisten tietoon saatettavaksi.

### *Asemakaavamääräyksiä:*

Tontteille n:ot 1, 2 ja 3 Liisankadun varrella ja tontille n:o 8 Snellmaninkadun varrella korttelissa n:o 45 on katurakennuksen korkeus Liisankadun puolella laskettava 18 metrin levyisen kadun mukaan. Kuitenkin saadaan tontilla n:o 1 A:lla merkityn rakennusosan kattolista sijoittaa tasolle + 42.50 0-tasosta luettuna.

Muutoksen kautta on Puutarhakatu jatkettu korttelin n:o 44 läpi Unioninkadulta Snellmaninkadulle, joten kortteli n:o 44 on tullut jaetuksi kahdeksi kortteliksi, jotka on merkitty n:oilla 44 a ja 44 b. Lisäksi on korttelista n:o 44 b erotettu 6 metrin levyinen kaistale katumaaksi Liisankadun levittämistä varten ja kortteileille n:ot 42, 44 a ja 44 b vahvistettu rakennusraajat 6 metrin päähän Unioninkadun puoleisesta tonttirajasta. Korttelin n:o 44 tontit n:ot 3 a ja 3 b Unioninkadun varrella on yhdistetty yhdeksi tontiksi n:o 3 Unioninkadun varrella korttelissa n:o 44 a.

## 108. II kaupunginosan korttelia n:o 39 a koskeva asemakaavanmuutos.

Sisäasiainministeriön kirjelmä Uudenmaan läänin maaherralle elokuun 13 p:ltä 1937.

(Katso kiinteistötoimiston asemakaavaosaston laatimaa piirustusta n:o 1397)

Sisäasiainministeriö on tänä päivänä tapahtuneessa esittelyssä vahvistanut Helsingin kaupunginvaltuuston sisäasiainministeriön

N:o 108 (jatk.)

vahvistettavaksi alistaman päätöksen 16 päivältä kesäkuuta 1937, jolla Helsingin kaupungin II kaupunginosassa olevaa korttelia n:o 39 a koskeva asemakaava ja tonttijako on hyväksytty muutettavaksi niinkuin oheellinen asemakaavapiirros selityksineen sekä siihen liitetty tonttijakokartta selityksineen tarkemmin osoittavat. Asemakaavalain 45 §:n mukaisesti ei kysymyksessä olevaa muutettua tonttia pidetä lopullisesti muodostettuna ennenkuin oikeus on siihen suostunut.

Tästä saa sisäasiainministeriö, viitaten maaherran kirjeeseen 13 päivältä heinäkuuta 1937 n:o S. 2850, ilmoittaa maaherralle tiedoksi sekä Helsingin kaupunginhallituksen ja muiden asianomaisten tietoon saatettavaksi.

Muutoksen kautta on korttelin halki pohjoisesta etelään kulkeva liikenneväylä merkitty *Itäinen Teatterikuja* nimiseksi kaduksi, joka jakaa korttelin n:o 39 a kahdeksi kortteliksi, jotka on merkitty n:oilla 39 a ja 39 c.

### 109. XI kaupunginosan korttelia n:o 303 koskeva asemakaavanmuutos asemakaavamääräyksineen.

Sisäasiainministeriön kirjelmä Uudenmaan läänin maaherralle elokuun 13 p:ltä 1937.

(Katso kiinteistötoimiston asemakaavaosaston laatimaa piirustusta n:o 1729)

Sisäasiainministeriö on tänä päivänä tapahtuneessa esittelyssä vahvistanut Helsingin kaupunginvaltuuston sisäasiainministeriön vahvistettavaksi alistaman päätöksen 2 päivältä kesäkuuta 1937, jolla Helsingin kaupungin XI kaupunginosan korttelissa n:o 303 olevat tontit n:o 11 Ensi linjan varrella ja n:o 8 Toisen linjan varrella on hyväksytty yhdistettäväksi yhdeksi tontiksi sekä tontteja koskevat asemakaavamääräykset samalla muutettaviksi niinkuin oheellinen tonttijakokartta selityksineen ja siihen liitetty asemakaavapiirros asemakaavamääräyksineen tarkemmin osoittavat. Asemakaavalain 45 §:n mukaisesti ei kysymyksessä olevaa yhdistettyä tonttia pidetä lopullisesti muodostettuna ennenkuin oikeus on siihen suostunut.

Tästä saa sisäasiainministeriö, viitaten maaherran kirjeeseen 29 päivältä kesäkuuta 1937 n:o S. 2704, ilmoittaa maaherralle tiedoksi sekä Helsingin kaupunginhallituksen ja muiden asianomaisten tietoon saatettavaksi.

#### *Asemakaavamääräys:*

Tontista n:o 1 korttelissa n:o 303 saadaan rakentaa enintään 6312 m<sup>2</sup>.

Yhdistämisen kautta muodostunut tontti on merkitty nolla 1 Alppikadun varrella.

## 110. IV kaupunginosan korttelia n:o 169 koskeva asema- kaavanmuutos.

Sisäasiainministeriön kirjelmä Uudenmaan läänin maaherralle elokuun 17 p:ttä 1937.

*(Katso kiinteistötoimiston asemakaavaosaston laatimaa piirustusta n:o 1737)*

Sisäasiainministeriö on tänä päivänä tapahtuneessa esittelyssä vahvistanut Helsingin kaupunginvaltuuston sisäasiainministeriön vahvistettavaksi alistaman päätöksen 19 päivältä toukokuuta 1937, jolla Helsingin kaupungin IV kaupunginosan korttelissa n:o 169 olevan tontin n:o 14 asemakaava on hyväksytty muutettavaksi niinkuin oheellinen asemakaavapiirros selityksineen tarkemmin osoittaa. Vahvistus ei koske tonttijakoa, jolle on myöhemmin haettava erikseen vahvistus.

Tästä saa sisäasiainministeriö, viitaten maaherran kirjeeseen 14 päivältä kesäkuuta 1937 n:o S. 2556, ilmoittaa maaherralle tiedoksi sekä Helsingin kaupunginhallituksen ja muiden asianomaisten tietoon saatettavaksi.

Muutoksen kautta on tontista n:o 14 Lapinlahdenkadun varrella erotettu 46 m<sup>2</sup>:n suuruinen kaistale katumaaksi.

## 111. VII kaupunginosan korttelia n:o 133 koskeva asemakaava- vanmuutos asemakaavamääräyksineen sekä kortteleita n:ot 100 b, 102, 127, 134 ja 136 koskevia asemakaavamääräyksiä.

Sisäasiainministeriön kirjelmä Uudenmaan läänin maaherralle elokuun 25 p:ttä 1937.

*(Katso kiinteistötoimiston asemakaavaosaston laatimaa piirustusta n:o 1703)*

Sisäasiainministeriö on tänä päivänä tapahtuneessa esittelyssä vahvistanut Helsingin kaupunginvaltuuston sisäasiainministeriön vahvistettavaksi alistaman päätöksen 20 päivältä tammikuuta 1937, jolla Helsingin kaupungin VII kaupunginosassa olevan korttelin n:o 133 asemakaava ja asemakaavamääräykset sekä korttelien n:ot 100 b, 102, 127, 134 ja 136 asemakaavamääräykset on hyväksytty muutettaviksi niinkuin oheellinen asemakaavapiirros sille merkittyine selityksineen ja asemakaavamääräyksineen tarkemmin osoittaa.

Tästä saa sisäasiainministeriö, viitaten maaherran kirjeeseen 12 päivältä helmikuuta 1937 n:o S. 357, ilmoittaa maaherralle tiedoksi sekä Helsingin kaupunginhallituksen ja muiden asianomaisten tietoon saatettavaksi.

### *Asemakaavamääräyksiä:*

Kortteliin n:o 133 merkittyjä etupihoja ei saa laskea katuleveyteen kuuluviksi rakennuskorkeutta määrättäessä korttelissa n:o 133 sekä tonteilla n:ot 7, 10, 11, 12, 13 ja 15 korttelissa n:o 100 b, tonteilla n:ot 1, 2 ja 8 & 10 korttelissa n:o 102, tontilla n:o 3 korttelissa n:o 127 ja tonteilla n:ot 10 ja 12 korttelissa n:o 134.

N:o 111 (jatk.)

Tontilla n:o 8 korttelissa n:o 134 ja tonteilla n:ot 3 b ja 4 korttelissa n:o 136 eivät rakennukset saa kohota tonttien kulmapisteisiin merkittyjen, 0-tasosta laskettujen korkeuksien määräämän tason yläpuolelle. Tontilla n:o 3 b korttelissa n:o 136 saa A:lla merkityllä tontinosalla rakennus kohota kuitenkin tasoon + 35.00 0-tasosta luettuna.

Korttelia n:o 133 on käytettävä yleisiä rakennuksia varten.

Muutoksen kautta on korttelille n:o 133 vahvistettu sellaiset rakennusraajat, että korttelin itäosa jää puistoksi, minkä lisäksi korttelin kaikille sivuille on jätetty istutetut etupihat.

## 112. Erään XIV kaupunginosan korttelia n:o 512 koskevan asemakaavamääräyksen poistaminen.

Sisäasiainministeriön kirjelmä Uudenmaan läänin maaherralle lokakuun 6 p:ltä 1937.

(Vrt. kunn. as.-kok. 1935 : 57)

(Katso kiinteistötoimiston asemakaavaosaston laatimaa piirustusta n:o 1743)

Sisäasiainministeriö on tänä päivänä tapahtuneessa esittelyssä vahvistanut Helsingin kaupunginvaltuuston sisäasiainministeriön vahvistettavaksi alistaman päätöksen 25 päiväältä elokuuta 1937, jolla Helsingin kaupungin XIV kaupunginosan korttelissa n:o 512 olevan tontin n:o 5 asemakaavamääräykset on hyväksytty muutettaviksi niinkuin oheellinen asemakaavapiirros sille tehtyine merkintöineen tarkemmin osoittaa.

Tästä saa sisäasiainministeriö, viitaten maaherran kirjeeseen 17 päiväältä syyskuuta 1937 n:o S. 3552, ilmoittaa maaherralle tiedoksi sekä Helsingin kaupunginhallituksen ja muiden asianomaisten tietoon saatettavaksi.

### Poistettava asemakaavamääräys:

Tontilla n:o 5 Messeniuksenkadun varrella korttelissa n:o 512, jolle on määrätty kattolistakorkeus, on ullakon lattia sijoitettava 50 cm kattolistakorkeuden alapuolelle.

## 113. Erään III kaupunginosan korttelia n:o 49 koskevan asemakaavamääräyksen muuttaminen.

Sisäasiainministeriön kirjelmä Uudenmaan läänin maaherralle marraskuun 15 p:ltä 1937.

(Vrt. kunn. as.-kok. 1936 : 111)

(Katso kiinteistötoimiston asemakaavaosaston laatimaa piirustusta n:o 1761)

Sisäasiainministeriö on tänä päivänä tapahtuneessa esittelyssä vahvistanut Helsingin kaupunginvaltuuston sisäasiainministeriön vahvistettavaksi alistaman päätöksen 6 päiväältä lokakuuta 1937,

jolla Helsingin kaupungin III kaupunginosan korttelissa n:o 49 olevien tonttien n:ot 2 ja 4 Kasarmikadun varrella asemakaavamääräykset on hyväksytty muutettaviksi niinkuin oheellinen asemakaavapiirros selityksineen ja asemakaavamääräyksineen tarkemmin osoittaa.

Tästä saa sisäasiainministeriö, viitaten maaherran kirjeeseen 29 päivältä lokakuuta 1937 n:o S. 4300, ilmoittaa maaherralle tiedoksi sekä Helsingin kaupunginhallituksen ja muiden asianomaisten tietoon saatettavaksi.

*Asemakaavamääräyksiä:*

Voimassaolevia:

A-B-C-D-E-F-A merkitty tontinosa saadaan rakentaa kattolistasoon + 31.5 m kaupungin 0-tasosta luettuna.

Tämän tason yläpuolelle saadaan ullakkokerrokseen sisustaa liike- tai ravintolahuoneistoja G:llä merkitylle tontinosalle.

Muutettu:

Kasarmikadun puoleisen rakennusosan ullakkokerrokseen saadaan sisustaa liikehuoneistoja H:lla ja K:lla merkityille tontinosille.

#### 114. VIII kaupunginosan korttella n:o 150 koskevia asemakaavamääräyksiä.

Sisäasiainministeriön kirjelmä Uudenmaan läänin maaherralle marraskuun 15 p:ltä 1937

(Katso kiinteistötoimiston asemakaavaosaston laatimaa piirustusta n:o 1739)

Sisäasiainministeriö on tänä päivänä tapahtuneessa esittelyssä vahvistanut Helsingin kaupunginvaltuuston sisäasiainministeriön vahvistettavaksi alistaman päätöksen 25 päivältä elokuuta 1937, jolla Helsingin kaupungin VIII kaupunginosan korttelin n:o 150 asemakaavamääräykset on hyväksytty muutettaviksi niinkuin oheellinen asemakaavapiirros selityksineen ja asemakaavamääräyksineen tarkemmin osoittaa.

Tästä saa sisäasiainministeriö, viitaten maaherran kirjeeseen 17 päivältä syyskuuta 1937 n:o S. 3553, ilmoittaa maaherralle tiedoksi sekä Helsingin kaupunginhallituksen ja muiden asianomaisten tietoon saatettavaksi.

*Asemakaavamääräyksiä:*

Kortteli n:o 150 on makasiinikortteli, jolle saadaan rakentaa myös konttori- ja työhuoneita.

A:lla merkityllä tontinosalla saadaan rakennuksen kattolistasoon + 26.50 m ja B:llä merkityllä tontinosalla korkeintaan tasoon + 21.00 m 0-tasosta luettuna.

Ajoportteja ei saa sijoittaa Kruunuvuorenkadun puolelle.



### 115. XIII kaupunginosan korttella n:o 426 (Temppeliaukion kirkkotonttia) koskeva asemakaavanmuutos asemakaavamääräyksineen.

Sisäasiainministeriön kirjelmä Uudenmaan läänin maaherralle marraskuun 20 p:ltä 1937.

(Katso kiinteistötoimiston asemakaavaosaston laatimaa piirustusta n:o 1768)

Sisäasiainministeriö on tänä päivänä tapahtuneessa esittelyssä vahvistanut Helsingin kaupunginvaltuuston sisäasiainministeriön vahvistettavaksi alistaman päätöksen 13 päivältä lokakuuta 1937, jolla Helsingin kaupungin XIII kaupunginosan korttelin n:o 426 eli n. s. Temppeliaukion asemakaava ja tonttijako on hyväksytty muutettavaksi niinkuin oheellinen asemakaavapiirros selityksineen ja asemakaavamääräyksineen sekä siihen liitetty tonttijakokartta selityksineen tarkemmin osoittaa.

Tästä saa sisäasiainministeriö, viitaten maaherran kirjeeseen 5 päivältä kuluva marraskuuta n:o S. 4475, ilmoittaa maaherralle tiedoksi sekä Helsingin kaupunginhallituksen ja muiden asianomaisten tietoon saatettavaksi.

#### *Asemakaavamääräyksiä:*

Tontti n:o 3 korttelissa n:o 426 on kirkkotontti eikä tontille saa sijoittaa muita asuinhuoneistoja kuin mitä on välttämätöntä rakennuksen hoitohenkilökuntaa varten.

A:lla merkityllä tontinosalla saadaan kattolista sijoittaa korkeintaan tasoon + 31.0 m kaupungin 0-tasosta luettuna.

Muutoksen kautta on korttelille vahvistettu uudet rajat ja muodostaa kortteli nyttemmin yhden tontin, joka on merkitty n:olla 3 Lutherinkadun varrella.

### 116. I kaupunginosan korttella n:o 45 koskeva asemakaavanmuutos asemakaavamääräyksineen.

Sisäasiainministeriön kirjelmä Uudenmaan läänin maaherralle marraskuun 22 p:ltä 1937.

(Katso kiinteistötoimiston asemakaavaosaston laatimaa piirustusta n:o 1757)

Sisäasiainministeriö on tänä päivänä tapahtuneessa esittelyssä vahvistanut Helsingin kaupunginvaltuuston sisäasiainministeriön vahvistettavaksi alistaman päätöksen 6 päivältä lokakuuta 1937, jolla Helsingin kaupungin I kaupunginosan korttelissa n:o 45 olevat tontit n:ot 1, 2 ja 3 Siltavuorenpenkereen varrella on hyväksytty yhdistettäväksi yhdeksi tontiksi n:o 12 ja sitä koskevat asemakaavamääräykset samalla muutettaviksi niinkuin oheellinen asemakaavapiirros selityksineen ja asemakaavamääräyksineen sekä siihen liitetty tonttijakokartta selityksineen tarkemmin osoittavat. Asemakaavalain 45 §:n mukaisesti ei yhdistettyä tonttia pidetä lopullisesti muodostettuna ennenkuin oikeus on siihen suostunut.

Tästä saa sisäasiainministeriö, viitaten maaherran kirjeeseen 29 päivästä lokakuuta 1937 n:o S. 4301, ilmoittaa maaherralle tiedoksi sekä Helsingin kaupunginhallituksen ja muiden asianomaisten tietoon saatettavaksi.

*Asemakaavamääräyksiä:*

Tontti n:o 12 korttelissa n:o 45 on yleisen rakennuksen tontti ja saa tontilla olevan rakennuksen kattolistan sijoittaa enintään tasoon + 28.50 0-tasosta luettuna.

Tontin alla on välillä A-B 4.0 metrin levyinen viemäritunneli, jonka laki on tasossa + 2.00 0-tasosta luettuna.

### 117. XIII kaupunginosan korttelia n:o 419 koskeva asemakaavanmuutos asemakaavamääräyksineen.

Sisäasiainministeriön kirjelmä Uudenmaan läänin maaherralle joulukuun 23 p:ltä 1937.

*(Katso kiinteistötoimiston asemakaavaosaston laatimaa piirustusta n:o 1772)*

Sisäasiainministeriö on tänä päivänä tapahtuneessa esittelyssä vahvistanut Helsingin kaupunginvaltuuston sisäasiainministeriön vahvistettavaksi alistaman päätöksen 17 päivästä marraskuuta 1937, jolla Helsingin kaupungin XIII kaupunginosan korttelissa n:o 419 olevan tontin n:o 7 Mechelininkadun varrella asemakaava ja asemakaavamääräykset sekä tonttijako on hyväksytty muutettaviksi niinkuin oheellinen asemakaavapiirros selityksineen ja asemakaavamääräyksineen sekä siihen liitetty tonttijakokartta tarkemmin osoittavat.

Tästä saa sisäasiainministeriö, viitaten maaherran kirjeeseen 7 päivästä kuluva joulukuuta n:o S. 5019, ilmoittaa maaherralle tiedoksi sekä Helsingin kaupunginhallituksen ja muiden asianomaisten tietoon saatettavaksi.

*Asemakaavamääräyksiä:*

+ 0.00 Numero, joka osoittaa mihin korkeuteen 0-tasosta luettuna rakennuksen kattolista saadaan sijoittaa.

Tontti n:o 28 Arkadiankadun varrella korttelissa n:o 419 on koulutontti eikä tontille saa rakentaa muita asuinhuoneustoja kuin mitkä ovat rakennuksen hoitohenkilökunnalle tarpeellisia.

Muutoksen kautta on tontti n:o 7 Mechelininkadun varrella jaettu kahdeksi eri tontiksi n:o 28 Arkadiankadun varrella ja n:o 11 Perhonkadun varrella.

**118. XIV kaupunginosan kortteileita n:ot 495—497, 501—503, 508 ja 510 koskeva asemakaavanmuutos asemakaavamääräyksineen.**

Sisäasiainministeriön kirjelmä Uudenmaan läänin maaherralle joulukuun 29 p:ltä 1937.

(Katso kiinteistötoimiston asemakaavaosaston laatimaa piirustusta n:o 1748)

Sisäasiainministeriö on tänä päivänä tapahtuneessa esittelyssä vahvistanut Helsingin kaupunginvaltuuston sisäasiainministeriön vahvistettavaksi alistaman päätöksen 6 päivältä lokakuuta 1937, jolla Helsingin kaupungin XIV kaupunginosassa olevia kortteileita n:ot 495, 496, 497, 501, 502, 503, 508 ja 510 koskeva asemakaava ja tonttijako on hyväksytty muutettavaksi niinkuin oheellinen asemakaavapiirros selityksineen ja asemakaavamääräyksineen sekä oheelliset kuusi eri tonttijakokarttaa selityksineen ja merkintöineen tarkemmin osoittavat. Vahvistus ei kuitenkaan koske korttelissa n:o 495 olevan tontin n:o 12 Topeliuksenkadun varrella ja korttelissa n:o 508 olevan tontin n:o 3 Lepolankujan varrella rakennusrajoja ja rakennusaloja, jotka on otettava uuden käsittelyn alaisiksi.

Tästä saa sisäasiainministeriö, viitaten maaherran kirjeeseen 29 päivältä lokakuuta 1937 n:o S. 4303, ilmoittaa maaherralle tiedoksi sekä Helsingin kaupunginhallituksen ja muiden asianomaisten tietoon saatettavaksi.

*Asemakaavamääräyksiä:*

+ 0.00 Numero, joka osoittaa mihin korkeuteen 0-tasosta luetuna rakennuksen kattolista on sijoitettava.

Tonteilla, joille on määrätty kattolistakorkeus, on ullakon lattia sijoitettava 50 cm kattolistakorkeuden alapuolelle.

[.....] Istutettava tonttiosa.

[-----] Rakennusala 3-kerroksisia rakennuksia varten. Tontilla n:o 7 korttelissa n:o 496 saa olla 4 kerrosta. Rakennuksiin ei saa sijoittaa liikehuoneita, lukuunottamatta tonttia n:o 24 korttelissa n:o 497 ja tonttia n:o 23 korttelissa n:o 510, eikä kellarikerrokseen saa sisustaa asuinhuoneita. Ulkokatto saa kohota enintään 30° kaltevuuskulmassa.

Muutoksen kautta on m. m. kortteli n:o 502 liitetty kortteliin n:o 497, korttelin n:o 501 länsiosa kortteliin n:o 496 ja sen itäosa kortteliin n:o 508 poistamalla asemakaavasta *Valhallankuja*.

## 119. Tonttijaon muutokset vuonna 1937.

Kaup. osa.	Kortteli.	Tontti.	M u u t o s.	Kaup. valt. päätös.	Sisäsg. min. vahvistus.
VI	112	13	<i>a) Asemakaavoitetulla alueella.</i> Jaettu kahdeksi eri tontiksi n:ot 5 ja 6 Pursimiehenkadun varrella . . . .	3.3.37	12.4.37
I	7	6	Jaettu kahdeksi eri tontiksi n:o 4 Merittullinkadun ja n:o 6 a Mariankadun varrella . . . . .	16.6.37	14.8.37
I	31	2 & 6, 4, 5 ja 26	Yhdistetty yhdeksi tontiksi n:o 8 Sofiankadun varrella . . . . .	16.6.37	14.8.37
X	274	—	Korttelin tonttijako on muutettu 29/12 1934 vahvistetun asemakaavan mukaiseksi ja korttelin käsiteltävä tontti merkitty n:olla 2 Työpajankadun varrella . . . . .	19.5.37	17.8.37
X	283	4 ja 6	Tontista n:o 4 on tonttiin n:o 6 liitetty 1064.4 m <sup>2</sup> :n suuruinen alue . . . . .	6.10.37	20.11.37
			<i>b) Alueella, jolle on vahvistettu jaoituskaava.</i>		
Mäkelä	696	9, 11 ja 13	Yhdistetty yhdeksi tontiksi n:o 9 Elimäenkadun varrella . . . . .	10.2.37	—
»	699	18 ja 20	Yhdistetty yhdeksi tontiksi n:o 18 Nielsiänkadun varrella . . . . .	14.4.37	—
»	699	12 ja 14	Yhdistetty yhdeksi tontiksi n:o 12 Nielsiänkadun varrella . . . . .	28.4.37	—
»	696	5 ja 7	Yhdistetty yhdeksi tontiksi n:o 5 Elimäenkadun varrella . . . . .		

## 120. Muutokset sääntöpalkkaisten virkojen luokitteluun vuonna 1937.

## A. Perustetut virat.

N:o	Virasto tai laitos.	Virka.	Lukumäärä.	Palkkaluokka.	Kielitaitoluokka.	Kaup. valt. päätös.	
						tehty.	astui voimaan.
1	Lastensuojelulautakunnan kanslia	Vastaanotto- ja rekisteritoimiston hoitaja	1	7	III	10.2	1.3.37
2	Kotitalouslautakunta	Kotitalousneuvoja	1	7	—	14.4	1.1.38
3	Kiinteistötoimisto (asema-kaavaosasto)	Arkkitehti	1	15	III	28.4	1.7.37
4	Teurastamontoimisto	Jäähdyttämön hoitaja	1	5	—	19.5	1.1.38
5	»	Vaakaaja	1	4	—	»	»
6	»	Halliapulainen	3	3	—	»	»
7	»	Kassakirjaaja	1	3	—	»	»
8	Suomenkieliset kansakoulut	Veistokaluston hoitaja	1	3	—	»	1.9.37

N:o	Virasto tai laitos.	Virka.	Lukumäärä.	Palkkaluokka.	Kielitaitoluokka.	Kaup. valt. päätös	
						tehty.	astui voimaan.
9	Kulkutautisairaala	Laboratorioapulainen	1	3	—	2.6	1.1.38
10	Satamahallintotoimisto						
	(satamaliikenneosasto)	Toimistoapulainen	1	3	V	16.6	1.7.37
11	»	Aluksen päällikkö	1	10	IV	»	1.1.38
12	»	I konemestari	2	8	V	»	»
13	»	II konemestari	1	6	V	»	»
14	»	III konemestari	1	6	V	»	»
15	Kivelän sairaala	Laboratoriohoitajat	1	3	—	»	»
16	»	Käsityönjohtajat	1	4	—	»	»
17	Nikkilän sairaala	Alilääkäri (perhehoitolääkäri)	1	14 <sup>1)</sup>	—	»	»
18	»	Osastonhoitajat	2	5	—	»	»
19	»	Alihoitajat	26	3	—	»	»
20	Työnvälitystoimisto	Kirjaaja	1	4	—	25.8	»
21	Valmistava poikain ammattikoulu	Opettaja	1	10	—	»	1.9.37
22	Kouluhammasklinikka	Kouluhammaslääkäri	2	7	—	»	1.1.38
23	»	Klinikanapulainen	1	3	—	»	»
24	Terveydellisten tutkimusten laboratorio	Assistentti	1	9	—	»	»
25	Rakennustoimisto	Avustava varastokirjanpittäjä	1	7	V	6.10	»
26	»	Avustava varastokirjanpittäjä	1	6	V	»	»
27	Marian sairaala	Käsityönopettajat	1	4	—	»	»
28	Toukolan lastentarha	Opettajat	1	6	—	17.11	»
29	Palokunta	Palotarkastaja	1	13	IV	»	»

<sup>1)</sup> Nikkilän sairaalan perhehoitolääkäri ei ole oikeutettu saamaan mitään korvausta virkaan kuuluvista matkoista.

#### B. Lakkautetut virat.

N:o	Virasto tai laitos.	Virka.	Lukumäärä.	Palkkaluokka.	Kaup. valt. päätös	
					tehty.	astui voimaan.
I	Satamahallintotoimisto (jäänsärkijä Otso)	Tunkkimies	1	3	16.6	1.1.38

## C. Toisiin palkkaluokkiin siirretyt virat.

N:o	Virasto tai laitos.	Virka.	Lukumäärä.	Palkkaluokka,		Kaup. valt. päätös	
				entinen.	uusi.	tehty.	astui voimaan.
1	Kaupunginkirjasto	Vallilan haarakirjaston johtaja	1	3	8	3.3	1.4.37
2	Sairaalahallitus	Sairaalatarkastaja	1	18	20	2.6	16.7.37
3	Huoltovirasto (asiamiestöimistö)	Notaari	1	2	10	25.8	1.1.38
4	Lastensuojelulautakunnan kanslia	Naistarkastaja	2	6	7	»	»

## 121. Muutokset palkkasääntöön merkitsemättömien pysyvien virkojen luokitteluun vuonna 1937.

## A. Perustetut virat.

N:o	Virasto tai laitos.	Virka.	Lukumäärä.	Kaup. valt. päätös		Palkkaluokka.	Kaup. hall. päätös.
				tehty.	astui voimaan.		
1	Teurastamontöimistö	Siivooja	2	19.5	1.1.38	15	
2	Nikkilän sairaala	Siivooja	3	16.6	»	18	
3	»	Lämmittäjä	1	»	»	28	
4	Sielullisesti sairaiden naisten keskuskoti	Siivooja	1	25.8	»	18	4.11.37
5	Poliisilaitos	Sairaanhoitajatar	1	15.9	»	32	»
6	Terveydenhoitolautakunta	Vahtimestarinapulainen	1	»	»	25	»
7	»	Siivooja	1	»	»	21	»
8	Terveydellisten tutkimusten laboratorio	Siivooja	1	»	»	15	»
9	Terveystöimistö	Siivooja	1	»	»	1	»
10	Veneeristen tautien poliklinikka	Ensimmäinen vahtimestari	1	»	»	21	»
11	»	Toinen vahtimestari	1	»	»	3	»
12	Maidontarkastamo	Laboratorioapulainen	1	»	»	28	»
13	»	Siivooja	1	»	»	21	»
14	Sielullisesti sairaiden huoltotoimistö	Vahtimestari	1	»	»	33	»
15	Kiinteistötoimistö	Kaupungintalon eteisvartija	1	6.10	»	33	21.10.37
16	»	Kaupungintalon yövärtija	1	»	»	23	»
17	»	Kaupungintalon yölämmittäjä	1	»	»	31	»
18	»	Helenankadun talon n:o 2 lämmittäjä	1	»	»	31	»
19	»	Rahatoimiston lämmittäjä	1	»	»	25	»
20	»	Virastotalon eteisvartija	1	»	»	29	»

N:o 121 (jatk.)

N:o	Virasto tai laitos.	Virka.	Lukumäärä.	Kaup. valt. päätös		Palkaluokka.	Kaup. hall. päätös.
				tehty.	astui voimaan.		
21	Kiinteistötoimisto	Kansakoulukadun talon n:o 3 talonmies-lämmittäjä	1	6.10	1.1.38	33	21.10.37
22	„	Katariinankadun talon n:o 1 talonmies-lämmittäjä	1	„	„	31	„
23	„	Fredrikinkadun talon n:o 46—54 talonmies	1	„	„	33	„
24	„	Sofiankadun talon n:o 4 lämmittäjä	1	„	„	32	„
25	Tuberkuloosihuoltotoimisto	Asuntolain pesijä	2	„	„	19	28.10.37
26	„	Asuntolain siivoaja	3	„	„	19	„

## B. Lakkautetut virat.

N:o	Virasto tai laitos.	Virka.	Lukumäärä.	Palkaluokka.	Kaup. valt. päätös	
					tehty.	astui voimaan.
1	Rikostuomioiden toimeenpanokonttori	Ulosottoapulainen	1	38	19.5	1.5.37
2	Kiinteistötoimisto	Puutarhakadun talon n:o 4 talonmies	1	—	15.9	1.7.37
3	„	Kaupungintalon talonmiehen apulainen	1	—	6.10	1.1.38
4	„	Hesperian huvilan talonmies	1	—	„	„
5	„	Mariankadun talon n:o 22 talonmies	1	—	„	„
6	„	Pietarinkadun talon n:o 36 talonmies	1	—	„	„
7	„	Hernesaarenkadun talon n:o 14 talonmies	1	—	„	„
8	„	Vanhankaupungin poliisitalon talonmies	1	—	„	„
9	„	Hertankadun talon n:o 2 talonmies	1	—	„	„
10	„	Pohjolankadun talon n:o 5 talonmies	1	—	„	„
11	„	Runeberginkadun talon n:o 63 talonmies	1	—	„	„
12	„	Ruskeasuon talonmies	1	—	„	„

## C. Toisiin palkkaluokkiin siirretyt virat.

N:o	Virasto tai laitos.	Virka.	Lukumäärä.		Palkka- luokka,		Kaup. hall. päättös	
			entinen.	nykyi- nen.	tehty.	astui voi- maan.		
1	Ruotsinkieliset kansakoulut	Talonmies ja lämmittäjä	5	32	33	11.3	1.1.38	
2	Kiinteistötoimisto	Hallirenki	4	31	32	18.3	1.4.37	
3	Tuberkuloosihuoltotoimisto	Asuntolain siivooja (ent. palvelijatar, vrt. taulu F, n:o 1)	1	25	19	28.10	1.1.38	
4	Toukolan lastentarha	Talousapulainen	1	13	17	25.11	„	

## D. Eräiden vuoden 1936 luokittelun ulkopuolelle jääneiden virkojen sijoittaminen palkkaluokkiin.

N:o	Virasto tai laitos.	Virka.	Lukumäärä.	Palkkaluokka.	Kaup. hall. päättös	
					tehty.	astui voi- maan.
1	Kiinteistötoimisto	Kalmistokadun talon n:o 5 talonmies	1	2	21.10	1.1.38
2	„	Tammisaarenkadun talon n:o 3—7 lämmittäjä	1	3	„	„

## E. Palkkaluokkien lisääminen eräitä viranhaltijaryhmiä varten.

Kiinteistötoimiston talo-osaston siivoojanvirkoja varten on palkkasääntöön merkitsemättömien pysyväisten virkojen luokitteluun lisätty 4, 5 ja 6 palkkaluokka. Kaup.hall. päätös maalisk. 18 p:itä 1937.

Kaupungintalojen kymmenestä siivoojanvirasta on vuoden 1938 talousarvion liitteen II mukaan, yksi merkitty kuuluvaksi 3:een palkkaluokkaan, kaksi 5:een palkkaluokkaan ja yksi 6:een palkkaluokkaan muiden kuuluessa edelleen 7:een palkkaluokkaan.

Kiinteistötoimiston erinäisiä talonmiehen-, lämmittäjän- ja vartijanvirkoja varten on palkkasääntöön merkitsemättömien pysyväisten virkojen luokitteluun lisätty 2, 17 ja 25 palkkaluokka. Kaup.hall. päätös kesäk. 3 p:itä 1937.

Vuoden 1938 talousarvion liitteen II mukaan on poliisihuoneistojen talonmiehenvirka merkitty kuuluvaksi 17 palkkaluokkaan.



## F. Virkojen nimitysten muutokset.

N:o	Virasto tai laitos.	V i r a n		Kaup. valt. päätös	
		entinen nimitys.	uusi nimitys.	tehty.	astui voimaan.
1	Tuberkuloosihuolto-toimisto	Asuntolain palvelijatar	Asuntolain siivooja	6.10	1.1.38

## 122. Tarkemmat ohjeet liikennemerkkien sijoittamisesta y. m.

Tie- ja vesirakennushallituksen vahvistamat joulukuun 15 p:nä 1937.

(Vrt. kunn. as.-kok. 1937 : 23)

Valtioneuvoston heinäkuun 8 päivänä 1937 liikennemerkkeistä antaman päätöksen mukaisesti on tie- ja vesirakennushallitus tänään antanut seuraavat tarkemmat ohjeet k. o. merkkien sijoittamisesta sekä merkkeihin kuuluvista pylväistä ja siitä, mitä muuten on noudatettava merkkejä pystytettäessä.

## A. Merkkien sijoittaminen.

## I. Varoitusmerkit.

1) *Yleinen varoitusmerkki* sijoitetaan lähelle tienreunaa tiepinnan ulkopuolelle noin 150 metrin etäisyyteen vaarallisen tieosan alkukohdasta tai varottavasta paikasta, vaarapaikkaan päin katsottaessa tien oikealle puolelle, siten, että se on mahdollisimman kaukaa ja hyvin havaittavissa. Milloin yleistä varoitusmerkkiä käytetään osoittamaan lossia, lauttaa, kääntösiltaa, tietyömaata t. m. s. varottavaa paikkaa, jonka laatu voidaan lyhyesti ja selvästi määritellä, on merkkiin liitettävä piirustuksen osoittamalla tavalla asianmukaisella tekstillä varustettu lisäkilpi.

2) *Kuoppaa osoittavaa varoitusmerkkiä* käytetään osoittamaan tiessä olevaa kuoppaa, kohoutumaa tai muuta liikenteelle vaarallista tien epätasaisuutta, ja sijoitetaan se kuten yleinen varoitusmerkki.

3) *Tienmukkaa osoittavaa varoitusmerkkiä* käytetään osoittamaan huononäkemäistä, haitallisen pienisäteistä tai muutoin liikenteelle vaaralliseksi katsottavaa mutkapaikkaa, ja sijoitetaan se kuten yleinen varoitusmerkki.

4) *Vartioitua rautatien tasoristeystä osoittavaa varoitusmerkkiä* käytetään k. o. risteysiin rautatien toimesta pystytettävien varsinaisten risteys- ja etumerkkien lisäksi osoittamaan puomeilla, veräjillä t. m. s. junien kulun ajaksi suojattavaa, vartioitua tasoristeystä, ja sijoitetaan se kuten yleinen varoitusmerkki.

5) *Vartioimatonta rautatien tasoristeystä osoittavaa varoitusmerkkiä* käytetään varsinaisten k. o. risteysiin rautatien toimesta

pystytettävien risteys- ja etumerkkien lisäksi osoittamaan vartioimantonta tasoristeystä ja sijoitetaan se kuten yleinen varoitusmerkki.

6) *Tienristeystä osoittavaa varoitusmerkkiä* käytetään osoittamaan liikenteensä vilkkauden, huononäkyvyytensä t. m. s. takia liikenteelle vaarallista tienristeystä, ja sijoitetaan se kuten yleinen varoitusmerkki.

7) *Etuajo-oikeutetun tien risteysmerkkiä* käytetään merkitykseltään alempiluokkaisella tiellä osoittamaan, että sen risteää edessä-olevassa tienristeyksessä pääväyläksi julistettu tie, jota pitkin tapahtuvalla liikenteellä on risteyksessä ajoetuoikeus, ja sijoitetaan se noin 20—30 m päähän tienristeyksestä, muutoin kuten yleinen varoitusmerkki.

8) *Etuajo-oikeutetun tien merkkiä* käytetään sellaisilla teillä, joilla tienristeyksissä on ajoetuoikeus ja sijoitetaan se tienristeykseen päin katsottaessa ajoetuoikeutetun tien oikealle puolelle. Merkkiä käytetään ainoastaan katuliikenteen säännöstelyssä.

## II. Kieltoa, rajoitusta t. m. s. osoittavat merkit.

1) *Ajoneuvoilla ajon kieltoimerkkiä* käytetään osoittamaan, että tie tai tien osa on suljettu kaikelta ajoneuvoliikenteeltä, ja sijoitetaan se suljetun tien tai tieosan alkupäähän tien oikealle puolelle tai tarpelliseksi katsottaessa ajotien keskelle siihen kohtaan, josta alkaen tie on ajoneuvoliikenteeltä suljettu.

2) *Kielletyn ajosuunnan merkkiä* käytetään osoittamaan, että tiellä tai sen osalla on kaikki ajoneuvoliikenne kielletty suunnassa, joka alkaa merkistä eteenpäin ja sijoitetaan merkki sen tarkoittaman tien tai tieosan alkupäähän tien oikealle puolelle siihen kohtaan, josta alkaen liikenne merkin osoittamaan suuntaan on kielletty.

3) *Autolla ajon kieltoimerkkiä* käytetään osoittamaan, että tie tai sen osa on suljettu autoliikenteeltä, ja sijoitetaan se täten suljetun tien tai tieosan alkupäähän tien oikealle puolelle siihen kohtaan, josta alkaen tie on k. o. liikenteelle suljettu.

4) *Moottoripyörällä ajon kieltoimerkkiä* käytetään osoittamaan, että tie tai sen osa on suljettu moottoripyöräliikenteeltä, ja sijoitetaan se kuten autolla ajon kieltoimerkki.

5) *Moottoriajoneuvoilla ajon kieltoimerkkiä* käytetään osoittamaan, että tie tai sen osa on suljettu kaikelta moottoriajoneuvoliikenteeltä, ja sijoitetaan se kuten autolla ajon kieltoimerkki.

6) *Suurinta sallittua ajoneuvon painoa osoittavaa merkkiä* käytetään osoittamaan, että tiellä tai sen osalla ei saa käyttää kokonaispainoltaan raskaampia ajoneuvoja kuin merkissä on mainittu, ja sijoitetaan se kuten autolla ajon kieltoimerkki.

7) *Suurinta sallittua ajoneuvon leveyttä osoittavaa merkkiä* käytetään osoittamaan, että tiellä tai sen osalla ei saa käyttää leveämpiä tai leveämmin kuormattuja ajoneuvoja kuin merkissä on mainittu, ja sijoitetaan se kuten autolla ajon kieltoimerkki.

8) *Suurinta sallittua tuntinopeutta osoittavaa merkkiä* käytetään osoittamaan, että tiellä tai sen osalla ei saa ajaa suuremmalla tunti-

nopeudella kuin merkissä on mainittu, ja sijoitetaan se kuten autolla ajon kieltomerkki.

9) *Pysäköimisen kieltomerkkiä* käytetään osoittamaan, että tiellä tai sen osalla henkilöajoneuvot eivät saa pysähtyä pitemmäksi ajaksi kuin 20 minuutiksi, eivätkä kuorma-ajoneuvot pitemmäksi kuin on tarpeen tavarain purkamista tai lastaamista varten. Kiellon alaisen tien tai katuosan pituus lasketaan kieltomerkistä poistomerkkiin (katso merk. II. 16) tai kaduilla seuraavaan kadunristeykseen.

10) *Ajoneuvojen pysähtymisen kieltomerkkiä* käytetään osoittamaan, että tiellä tai sen osalla ajoneuvot eivät saa ollenkaan pysähtyä ja sijoitetaan se kuten autolla ajon kieltomerkki. Kiellon alaisen tien tai katuosan pituus lasketaan kuten edellä kohdassa 9) on mainittu.

11) *Ohiajon kieltomerkkiä* käytetään osoittamaan, että tiellä tai sen osalla ohiajo on kielletty, ja sijoitetaan se kuten autolla ajon kieltomerkki.

12) *Äänimerkkien käytön kieltoa osoittavaa merkkiä* käytetään osoittamaan, että tiellä tai sen osalla äänimerkkien käyttö on hätätapauksia lukuunottamatta kielletty, ja sijoitetaan se kuten autolla ajon kieltomerkki.

13) *Tulliaseman merkkiä* käytetään osoittamaan tulliasemaa ja sijoitetaan se noin 150 metrin etäisyyteen siitä kohdasta, jossa ajoneuvon on tullitarkastusta varten pysähdyttävä, tiepinnan ulkopuolelle tien oikealle puolelle.

14) *Pakollisen ajosuunnan merkkiä* käytetään osoittamaan pakollista ajosuuntaa sellaisissa tapauksissa, jolloin se liikenteen ohjaamiseksi, esim. työpaikkojen sivu j. n. e. tai yleisestä liikennejärjestyksestä poikkeavalla tavalla on tarpeellista, ja sijoitetaan merkki olosuhteiden mukaan siten, että kulkureitti tulee selvästi merkityksi.

15) *Pakollisen kiertosuunnan merkkiä* käytetään osoittamaan, että asianomaisessa tienristeyksessä on noudatettava n. s. kierto-liikennejärjestelmää, ja sijoitetaan se sille kohdalle tai sen korokkeen t. m. s. alueen keskelle, joka liikenteen on risteyksessä kierrettävä.

16) *Poistomerkkiä* käytetään tarpeen vaatiessa

a) erillisenä merkinä osoittamaan sitä kohtaa, johon liikennemerkin vaikutus päättyy, ja sijoitetaan se samalle puolelle tietä kuin se liikennemerkki, johon se liittyy; sekä

b) liikennemerkin takasivun merkinä osoittamaan, että k. o. liikennemerkin kaksoismerkin vaikutus päättyy poistomerkin kohdalla.

### III. Huomio- ja tiedoitusmerkit.

1) *Pysäköimispaikan merkkiä* käytetään osoittamaan aluetta, joka on tarkoitettu ajoneuvojen pysäköintiä varten, ja sijoitetaan se mikäli mahdollista pysäköimisalueen rajalle tulosuuntaan päin käännettynä siten, että pysäköimisalue alkaa merkin kohdalta.

2) *Yleistä huomiomerkkiä* käytetään osoittamaan tieosaa, jolla ajettaessa etenkin jalankulku- ja pyöräliikenteen vilkkauten takia

tai muista erikoisyyistä on noudatettava erikoista varovaisuutta ja valppautta yliajojen y. m. liikenneonnettomuuksien välttämiseksi, ja sijoitetaan se tiepinnan ulkopuolelle tien oikealle puolelle siihen kohtaan, josta alkaen erikoista varovaisuutta on noudatettava.

3) *Koulua, sairaalaa t. m. s. osoittavaa huomiomerkkiä* käytetään yleisen huomiomerkin asemesta sellaisissa tapauksissa, jolloin syy erikoisen varovaisuuden tarpeellisuuteen on selvästi ilmaistavissa lyhyellä tekstillä tai tunnuskuvalla, ja sijoitetaan se kuten yleinen huomiomerkki noin 150 metrin päähän tekstin tai tunnuskuvan tarkoittamasta paikasta.

4) *Linja-autojen pysäkin merkkiä* käytetään osoittamaan linja-autojen säännöllisesti käyttämää tai sellaiseksi määrättyä pysäkkiä, ja sijoitetaan se pysäkin kohdalle kulkusuuntaan katsottuna tien oikealle puolelle.

5) *Ensiapuusemaa osoittavaa merkkiä* käytetään osoittamaan liikenneonnettomuuksien varalle järjestettyä ensiapuusemaa, ja sijoitetaan se ensiapuuseman tai sinne johtavan tien risteyksen kohdalle tienpinnan ulkopuolelle sille puolelle tietä, jolla ensiapuusemakin sijaitsee.

6) *Paikannimikilpeä käytetään osoittamaan* kaupunkia, kauppalaa, taajaan asuttua paikkakuntaa tai kirkonkylää ja sijoitetaan se asianomaisen paikkakunnan asutuksen alkamiskohtaan, paikkakunnalle päin katsottuna tien oikealle puolelle kohtisuoraan tien pituussuuntaa vastaan.

7) *Taajaan rakennetuissa paikoissa käytettävää pääkulkusuunnan kilpeä* käytetään tienviittana liikenteen ohjaamiseen tulo- ja ulosmenoteille, ja sijoitetaan se tarpeellisiin kadun- ja tienristeyksiin olosuhteiden edellyttämällä tavalla.

#### IV. Yleistä.

1) Se, mitä edellä on mainittu liikennemerkkien sijoittamisesta tielle, koskee myös soveltuvin kohdin liikennemerkkien asettamista kaupungeissa, kauppaloissa sekä taajaan asutuilla paikkakunnilla oleville kaduille, teille ja julkisille paikoille.

2) Kaupungeissa ja kauppaloissa sekä taajaan asutuilla paikkakunnilla voidaan varoitusmerkit vallitsevien olosuhteiden mukaan sijoittaa lähemmäksi varottavaa paikkaa kuin edellä on mainittu, ja samaten voidaan muidenkin liikennemerkkien sijoittamisessa huomioonottaa asemakaavan ja katurakenteen asettamat erikoisvaatimukset.

3) Liikennemerkkien liiallista käyttöä on vältettävä ja asetettava merkkejä vain sellaisiin paikkoihin, missä ne ovat liikenteen varoittamiseksi ja ohjaamiseksi välttämättömiä.

4) Liikennemerkit on siten sijoitettava, ettei niistä ole haittaa liikenteelle, tien kunnossapidolle eikä lumenauraukselle, ja että ne ovat mahdollisimman hyvin ja kaukaa havaittavissa.

## B. Merkkien pylväät.

- 1) Liikennemerkkien pylväät voidaan tehdä joko U-muototeräksestä vähintään n:o 8 tai vähintään 2 tuuman kaasuputkesta.
- 2) Liikennemerkit on kiinnitettävä pylväisiin mieluummin siten, että ne voidaan tarpeen vaatiessa siitä helposti irroittaa maalauksen uusimista t. m. s. varten.
- 3) Pylväiden pituus on olosuhteista riippuen siten valittava, että tiemerkki näkyy mahdollisimman hyvin ajoneuvoista myös ajoneuvon lyhtyjen valossa.

## C. Liikennemerkkien värit.

- 1) Liikennemerkkien maalaamiseen on käytettävä ainoastaan niitä punaisen, keltaisen, sinisen ja harmaan värin vivahtuksia, mitkä tie- ja vesirakennushallitus on vahvistanut lokakuun 12 päivänä 1937 tarkoitukseen käytettäväksi.
- 2) Värin säilymistä silmällä pitäen on liikennemerkkien maalaamiseen käytettävä vain parhaita ja kestäviksi tunnettuja värilaatuja ja toimitettava värin pohjaus rautalevyille lyijymönjällä tai muulla tarkoitukseen sopivalla pohjaussivellyksellä.
- 3) Varoitusmerkkien pylväs maalataan kelta-punakirjavaksi, siten, että liikennemerkkiä lähinnä oleva pylvään osa on keltainen, seuraava punainen j. n. e., ja että eriväristen osien pituudet ovat 30 sm. Muitten liikennemerkkien pylväät maalataan harmaaksi. Mikäli kuitenkin kieltoa, rajoitusta t. m. s. osoittava tai huomio- ja tiedoitusmerkki pakottavissa poikkeustapauksissa sijoitetaan ajoradalle, on sen pylväs maalattava kelta-punakirjavaksi, kuten varoitusmerkin pylväs.

Merkkien takasivu maalataan harmaaksi, lukuunottamatta ensiapuaseman ja linja-auton pysäkin merkkejä, taajaanasutuissa paikoissa käytettävää pääkulkusuunnan kilpeä, joiden takasivu voidaan olosuhteiden sitä vaatiessa maalata etusivun kaltaiseksi. Tarpeen vaatiessa voidaan liikennemerkkien takasivulle maalata kohdassa II. 16 mainittu poistomerkki.

- 4) Mikäli mahdollista, on varoitusmerkkien kuhunkin nurkkaan kiinnitettävä punainen heijastin. Suotavaa niinkään on, että muutkin liikennemerkit varustetaan heijastimilla. Tällöin on merkin punaisiin osiin käytettävä punaisia, keltaisiin keltaisia ja mustiin kuvioihin ja tekstiin valkoisia heijastimia.

## Aakkosellinen asiahakemisto

Helsingin kaupungin kunnalliseen asetuskokoelmaan vuosilta 1923—1937.

### Merkintöjä.

Vuotta osoittava luku 1937 tarkoittaa voimassaolevaa asetusta, 1937 asetusta, joka ei enää ole voimassa.

Vuosiluvun jäljessä oleva luku tarkoittaa asetuksen juoksevaa numeroa, paitsi milloin merkintä s. osoittaa sen tarkoittavan määrättyä sivua.

Ahlström, R., hänen lahjoittamiensa rahastojen hoitoa koskevat määräykset .....	1923: 41
Aittaaminen, kaupungin maan, rakennusyrityksiä varten, siitä suoritettavien maksujen erikoistaksa 1926: 45; sen määräysten selvittäminen .....	1929: 43
siitä suoritettavien maksujen taksa .....	1926: 44
»          »          »          »          veloittamistapa .....	1928: 32
Ajokieltoja, maistraatin antamia .. 1924: 46, 1927: 28, 1929: 56, 1932: 45	
Ajoliikennemääräyksiä, maistraatin antamia 1924: 44, 45, 57, 1931: 34, 35	
Ajoneuvot, niiden ottaminen sotavoiman tarpeisiin sodan aikana 1924: 8, 9	
Ajonopeudet, kuorma-autojen ja henkilöomnibussien .....	1924: 47
Ajotiet, niiden hiekoittaminen .....	1929: 47
Alaikäiset, joihin nähdän kunnan viranomaisella on holhoojaoikeus, niiden ottaminen valtion kasvatuslaitokseen .....	1924: 38
Aleksis Kiven koulu, sen nimen vahvistaminen .....	1935: 8
Alihoitajattaret, heidän johtosääntönsä .....	1927: 34, 35
heiltä vaadittava oppikurssi .....	1929: 74
Alistaminen, kaupunginvaltuuston päätösten .....	1927: 84
Alkoholistasetus .....	1936: 17
Alkoholistolaki .....	1936: 16
Aluelääkärit, heidän johtosääntönsä .....	1937: 67
heidän lääkärialueidensa uudestijärjestely .....	1923: 15, 1927: 15
muutos heidän johtosääntönsä vlta 1912 .....	1929: 5
Ammatteihin valmistavat koulut, niistä annetun asetuksen muuttaminen .....	1923: 24
Ammattientarkastuslaki .....	1927: 4
sen toimeenpaneminen .....	1927: 5
Ammattikoulu, kirjaltajia varten, sen ohjesääntö .....	1925: 34
valmistava poikain, sen ohjesääntö .....	1925: 32
»          tyttöjen, sen johtajattaren palkkio .....	1931: 53
»          »          »          ohjesääntö .....	1925: 33
Ammattilaiskoulu, yleinen, sen ohjesääntö .....	1925: 31
Ammattilaiskoulut, yleiset, niistä annetun asetuksen muuttaminen 1923: 23	
Ammattiopetuslaitokset, niiden valvonta .....	1923: 50

<b>Ammattiopetuslaitosten johtokunta, sen ohjesääntö</b> .....	<b>1925: 29</b>
» <b>tarkastajat, heidän johtosääntönsä</b> .....	<b>1925: 30</b>
<b>Ammattioppilaskoti, sen ohjesääntö</b> .....	<b>1926: 18; muut 1929: 66</b>
<b>Ammattioppilaslautakunta, sen asettaminen</b> .....	<b>1923: 58</b>
<b>Annalan urheilukenttä, sen järjestyssäännöt</b> .....	<b>1934: 69</b>
<b>Ansiotoiminta, ulkosalla harjoitettava, määräykset siitä</b> .....	<b>1935: 9</b>
<b>Antennit, niiden rakenne</b> .....	<b>1929: 35</b>
<b>Apukoulut, kansakoulujen, niiden uudelleenjärjestäminen</b> .....	<b>1936: 36</b>
<b>Apulaislääkärintoimet, vapaaehtoiset, niiden perustaminen sairaaloihin</b> .....	<b>1928: 9</b>
<b>Apulaislääkärit, sairaalain, heidän johtosääntönsä</b> .....	<b>1927: 29</b>
<b>Aseistus, poliisiin</b> .....	<b>1923: 63</b>
<b>Asemakaava, XVI kaupunginosan n. s. Reijolan alueen</b> .....	<b>1937: 101</b>
XXV kaupunginosan (Käpylän) .....	<b>1937: 102</b>
XXVI kaupunginosan korttelien n:ot 980—993 (Koskelan) ....	<b>1936: 116</b>
<b>Asemakaavalaki</b> .....	<b>1931: 20</b>
<b>Asemakaavamittaukset, asetus niistä</b> .....	<b>1935: 21</b>
<b>Asemakaavanmuutoksia</b> .. <b>1927: 88, 1928: 43, 1929: 69, 1930: 50, 1931: 81</b>	
» <b>ja asemakaavamääräyksiä, jotka koskevat:</b>	
I kaupunginosan korttelia n:o 15 .....	<b>1935: 53</b>
I » » » 16 .....	<b>1935: 55</b>
I » » » 25 .....	<b>1934: 66</b>
I » » » 31 .....	<b>1935: 46</b>
I » » » 45:	
tonttia n:o 1 Liisankadun varrella .....	<b>1936: 105, 1937: 95</b>
tontteja n:ot 2 ja 3 Unioninkadun varrella .....	<b>1936: 127</b>
I ja II kaupunginosan kortteleita n:ot 42, 44 ja 45 .....	<b>1937: 107</b>
II kaupunginosan korttelia n:o 33 .....	<b>1936: 125</b>
II » » » 39 a .....	<b>1937: 108</b>
II » » » 42 (Kaisaniemenkadun levittäminen) .....	<b>1934: 64</b>
III » » » 49:	
tontteja n:ot 2 ja 4 Kasarmikadun varrella ....	<b>1936: 111, 1937: 113</b>
tonttia n:o 5 Etelä Esplanaadikadun varrella .....	<b>1934: 58</b>
III kaupunginosan korttelia n:o 51 .....	<b>1936: 121</b>
III » » » 52 .....	<b>1937: 97</b>
III » » » 53 .....	<b>1933: 83</b>
III » » » 195 .....	<b>1936: 119</b>
IV » korttelien n:ot 63 ja 66 kohdalla Yrjönkadun yli johtavan arkadin poistamista .....	<b>1936: 102</b>
IV kaupunginosan korttelia n:o 72:	
tonttia n:o 6 Fredrikinkadun varrella .....	<b>1933: 80</b>
» » 10 Bulevardin varrella .....	<b>1936: 112</b>
IV kaupunginosan kortteleita n:ot 79 ja 80 .....	<b>1936: 113</b>
IV » korttelia n:o 81 .....	<b>1935: 49</b>
IV » kortteleita n:ot 166 ja 167 sekä osia kortteleista n:ot 154—158 .....	<b>1934: 63</b>
IV kaupunginosan korttelia n:o 169 .....	<b>1937: 110</b>
V » kortteleita n:ot 83, 84 ja 91 (Sinebryhoffin alue) .....	<b>1934: 52</b>
V » kortteleita n:ot 84 a ja 84 b .....	<b>1936: 100</b>
V » korttelia n:o 84 a .....	<b>1937: 98</b>
V » » » 91 .....	<b>1935: 38</b>
VI » » » 119 .....	<b>1934: 57</b>
VI » » » 123 .....	<b>1937: 93</b>
VI » kortteleita n:ot 176 ja 177 .....	<b>1934: 65</b>
VI » korttelia n:o 223 .....	<b>1933: 87</b>
VI » » » 231 .....	<b>1936: 118</b>
VI » Tehtaantuiston kirkkotonttia .....	<b>1933: 84</b>

**Asemakaavanmuutoksia ja asemakaavamääräyksiä, jotka koskevat:**

VII kaupunginosan kortteleita n:ot 100 b, 102, 127, 133, 134 ja 136	1937: 111
VII » korttelia n:o 105:	
tonttia n:o 2 Tarkk'ampujankadun varrella	1936: 101
» 19 Kasarmikadun varrella	1936: 122
VII kaupunginosan korttelia n:o 108	1937: 105
VII » » » 183	1937: 104
VIII » » » 141	1932: 83
VIII » » » 150	1937: 114
IX » » » 199:	
tonttia n:o 3 a Itäisen Puistotien varrella	1933: 79
» » 20 » » »	1932: 85
tontteja n:ot 20 a ja 20 b Itäisen Puistotien varrella	1933: 82
IX kaupunginosan korttelia n:o 200:	
tontteja n:ot 3 ja 4 Itäisen Puistotien varrella	1933: 85
tonttia n:o 4 Itäisen Puistotien varrella	1934: 67
IX kaupunginosan korttelia n:o 202	1934: 55
IX » » » 203	1937: 99
IX » » » 204	1935: 42
IX » » » 234	1934: 59
X » » » 252	1932: 83
X » tehdaskortteleita n:ot 274 ja 282	1934: 68
X » korttelia n:o 288	1932: 58
X » » » 291:	
tonttia n:o 3 Kaikukadun varrella	1935: 47
tontteja n:ot 11 ja 15 Sörnäisten rantatien varrella	1936: 110
X kaupunginosan tehdaskorttelia n:o 296 ja sen ympäristöä	1936: 128
XI » korttelia n:o 303	1937: 109
XI » » » 316	1937: 96
XI » » » 331	1936: 107
XI » » » 332	1936: 114
XI » » » 335	1936: 123
XI » » » 338 a	1936: 104
XI » kortteleita n:ot 338 b ja 346	1936: 108
XI » korttelia n:o 340	1934: 61
XI » » » 343:	
tonttia n:o 2 Helsinginkadun varrella	1936: 124
» » 4 » » »	1937: 106
XII kaupunginosan korttelia n:o 349	1935: 52
XII » » » 351	1933: 86
XII » » » 361	1936: 106
XII » » » 377	1933: 81
XII » » » 388	1936: 116
XIII » » » 413	1934: 53
XIII » » » 416	1936: 126
XIII » » » 417	1935: 41
XIII » » » 418	1932: 57
XIII » » » 419	1937: 117
XIII » » » 426	1937: 115
XIII » » » 433	1936: 98
XIII » » » 448:	
tonttia n:o 9 Apollonkadun varrella	1934: 53
» » 11 » » »	1936: 117
XIII kaupunginosassa sijaitsevien roomalaiskatolisen, mooseksen- uskolaisten ja yksityisen kreikkalaiskatolisen seurakuntain sekä entisen venäläisten sotilaiden hautausmaa-alueita	1935: 45
XIV kaupunginosan korttelia n:o 463:	
tonttia n:o 3 Töölöntorinkadun varrella	1934: 54
tontteja n:ot 7 ja 9 Töölöntorinkadun sekä n:o 30 Töölönkadun varrella	1935: 44



**Asemakaavanmuutoksia ja asemakaavamääräyksiä, jotka koskevat:**

XIV kaupunginosan korttelia n:o 464	1937: 94
XIV » » » 473	1934: 62
XIV » » » 474	1932: 83, 1934: 56
XIV » » » 475	1932: 56
XIV » » » 477	1936: 99
XIV » » » 479 b	1932: 86
XIV » » » 481	1934: 60
XIV » » » 484	1932: 83
XIV » » » 487:	
tonttia n:o 42 Töölönkadun varrella	1935: 43
» » 42 b »	1935: 50
XIV kaupunginosan kortteleita n:ot 495—497, 501—503, 508 ja 510	1937: 118
XIV » » » 498 ja 506	1936: 97
XIV » » » 499, 500, 504, 505, 507, 509, 512, 513 ja 518	1935: 57
XIV » korttelia n:o 499:	
tonttia n:o 53 Töölönkadun varrella	1935: 51
» » 55 »	1936: 109, 1937: 103
XIV kaupunginosan korttelia n:o 512	1937: 112
XIV » » » 513	1935: 40
XIV » » » 516	1932: 84
XIV » » » 517:	
tontteja n:ot 9 ja 11 Tavaststjernankadun varrella	1935: 56
tonttia n:o 16 Stenbäckinkadun varrella	1936: 120
XIV kaupunginosan kortteleita n:ot 521 ja 522	1937: 100
XIV » korttelia n:o 522	1934: 53
XIV » » » 524	1933: 88
XIV » » » 525	1936: 103
XIV » Stadionin aluetta (kortteleita n:ot 514 ja 515)	1935: 54
XV » korttelia n:o 642	1932: 83
XX » tehtaakortteleita n:ot 781 ja 786	1935: 39
Heikinkatua	1935: 48
Asevelvollisuus, eräiden viranhaltijain vapauttaminen sen suorittamisesta sodan aikana	1929: 8, 1934: 16
Asevelvollisuuslaki	1932: 49
Asiakirja, laki ja asetus oikeudesta lähettää viranomaisille ja niiltä saada asiakirjoja postitse	1930: 9, 10; muut. 1936: 92, 93
Asiamiesosasto, kaupunginhallituksen, sen johtosääntö 1933: 23; muut.	1935: 6
Asuntoalueiden lunastamislaki	1936: 22
sen toimeenpanoasetus	1936: 23
Asuntotarkastus, sen johtosääntö	1924: 19
Asuntotontit, niitä luovutettaessa käytettävään vuokrasopimuskaavakkeeseen otetut lisäykset	1930: 11
Asutuslautakunnat, asetus niistä	1936: 21
laki niistä	1936: 20
Asutuslautakunta, sen jäsenten ja varajäsenten lukumäärä	1936: 70
sen puheenjohtajan ja jäsenten palkkiot sekä päiväraha ja korvaus matkakuluista	1936: 71
Aukioloajat, liikkeiden, laki niistä	1934: 47
maito-, leipä- ja kukkakauppojen	1935: 11
parturin- ja kähertäjänliikkeiden	1935: 10
ravintolain, kahvilain y. m. s.	1925: 52
sanomalehtien pääkonttorien	1935: 10
Autobussiliikenne, sen ohjesääntö	1925: 44
Autobussit, ks. Omnibusautomobilit.	
Automobililiikenne, asetus siitä	1924: 17
erällä kaupungin teillä ja kaduilla	1925: 16
Ks. Mootoriajoneuvoliikenne.	

<b>Automobililiikenne, ammattimainen, lisäys sitä koskeviin järjestys-</b> <b>sääntöihin</b> .....	<b>1929: 57</b>
<b>Automobililitaksa</b> .....	<b>1924: 33, 1925: 43; muut. 1932: 41</b>
<b>Autovakuutusrahasto, sen säännöt</b> .....	<b>1935: 17</b>
<b>Avioliiton ulkopuolella syntyneet lapset, asetus heidän valvonnastaan</b> <b>laki heistä</b> .....	<b>1927: 68; muut. 1936: 11</b>
<b>Bensiini, sen astioista tapahtuvaa myyntiä koskevat määräykset</b> <b>sen astioista tapahtuvaa myyntiä varten varattujen paikkojen</b> <b>luovutusehdot</b> .....	<b>1932: 36</b>
<b>Bensiinijakeluasemat, periaatteet, joiden mukaan kaupungin maata</b> <b>niitä varten vuokrataan</b> .....	<b>1931: 74</b>
<b>säännöt niitä varten</b> .....	<b>1931: 73</b>
<b>Betoni- ja rautabetonirakenteet, määräykset niistä</b> .....	<b>1936: 68</b>
<b>Billjardit, ks. Ravintolanpito, Ravintolat.</b>	
<b>Boguscheffsky-aviopuolisot, heidän testamenttivarainsa käyttö</b> ....	<b>1924: 16</b>
<b>Demidoff, A., hänen myötäjäisrahastostaan suoritettavain avustus-</b> <b>eräin korottaminen</b> .....	<b>1923: 57</b>
<b>Denaturoidut alkoholipitoiset aineet, niiden myynnin y. m. järjestä-</b> <b>minen</b> .....	<b>1928: 25, 1932, s. 43</b>
<b>Diakonissat, kaupungin palveluksessa olevat, heidän oikeutensa</b> <b>kunnan eläkkeeseen</b> .....	<b>1930: 15</b>
<b>Ebeneserkoti, sen lastentarhain johtosääntö</b> .....	<b>1930: 44</b>
<b>sopimus sille tulevasta kaupunginavustuksesta</b> .....	<b>1930: 45</b>
<b>Edistämislainarahasto, yleishyödyllisen rakennustoiminnan, sen sään-</b> <b>töjen muutos</b> .....	<b>1923: 31, 1926: 11</b>
<b>siitä myönnettyjen lainojen koron alentaminen</b> ....	<b>1932: 60, 1935: 12</b>
<b>Eckholm, C. F., hänen stipendirahastonsa käyttämistä koskevien</b> <b>määräysten muuttaminen</b> .....	<b>1933: 53</b>
<b>Elinkeinomaksu, ulkomaalaisen satamassa harjoittamastaan myyn-</b> <b>nistä suoritettava, sen lakkauttaminen</b> .....	<b>1924: 31</b>
<b>Elinkustannusindeksi, sen laskuperusteet</b> .....	<b>1925: 49</b>
<b>Elokuvanäyttännöt, asetus niistä</b> .....	<b>1929: 27</b>
<b>tarkemmat määräykset niistä</b> <b>1929: 28; muut. 1932: 48, 1937: 22, 1937: 58</b>	
<b>Eläinlääkintäbakteriologi, hänen johtosääntönsä</b> .....	<b>1925: 61</b>
<b>hänen virkansa muuttaminen toisen kaupungineläinlääkärinviraksi</b> <b>1933, s. 48</b>	
<b>Ks. Kaupungineläinlääkäri, toinen.</b>	
<b>Eläintarhan urheilukenttä, sen järjestyssäännöt</b> .....	<b>1932: 62</b>
<b>sitä luovutettaessa käytettävä perusmaksu</b> ....	<b>1932, s. 166, 1934: 70</b>
<b>» » vuokrasopimuskavaake</b> .....	<b>1932: 63</b>
<b>Eläintautilaki</b> .....	<b>1937: 50</b>
<b>sen soveltamisasetus</b> .....	<b>1937: 51</b>
<b>Eläintenhuoltolaitos, sen ylläpitämistä koskeva sopimus</b> .....	<b>1930: 7</b>
<b>taksa sinne otettujen eläinten hoidosta</b> .....	<b>1930: 8</b>
<b>Eläke, kaupungin palveluksessa olevain diakonissain</b> .....	<b>1930: 15</b>
<b>kaupungin palveluksessa olevain merikapteenien</b> .....	<b>1931: 48</b>
<b>kunnan palvelukseen siirtyneen kansakoulunopettajan</b> .....	<b>1926: 24</b>
<b>raitiotie- ja omnibusosakeyhtiön palveluksesta kaupungin palve-</b> <b>lukseseen siirtyneen henkilön oikeus lukea hyväkseen aikaisempi</b> <b>palvelusaikansa sitä varten</b> .....	<b>1937, s. 2</b>
<b>valtion palvelukseen siirtyneen kunnan viranpitäjän</b> <b>1925: 22; muut.</b> <b>1927: 18, 1933: 70</b>	
<b>Eläkesääntö, työntekijäin</b> ....	<b>1924: 5; muut. 1924: 78; uusi painos muutoksineen vuoteen 1927 1927: 77</b>
<b>viranhaltijain</b> <b>1924: 4; muut. 1924: 77; uusi painos muutoksineen</b> <b>vuoteen 1927 1927: 75; muut. 1936: 33, 1937: 2</b>	
<b>Eläkkeet, niiden järjestely eräissä tapauksissa</b> .....	<b>1924: 6</b>
<b>Emännöitsijäntoimi, sen perustaminen Vallilan työväenasuntoihin</b> <b>1924: 58</b>	
<b>Etelä-Suomen voimaosakeyhtiö, sen kanssa tehty sopimus sähkö-</b> <b>energian hankinnasta</b> .....	<b>1932: 22, 1936: 80</b>
<b>Finanssifilastotiedot, kaupunkikuntien</b> .....	<b>1926: 5</b>

<b>Haapaniemen urheilukenttä, sen järjestyssäännöt</b> .....	<b>1932: 65</b>
<b>Hagan—Munkkiniemen raitiotie, sitä koskevan toimilupakirjan muuttaminen</b> .....	<b>1925: 12</b>
<b>Hakasalmen urheilukenttä, sen käyttö</b> .....	<b>1931: 38</b>
<b>Hallimymälät, niiden huutokaupoissa suoritettava käteismaksu</b>	<b>1929: 46</b>
<b>Hammaspoliklinikka, sen perustaminen</b> .....	<b>1924: 55</b>
Ks. myös Kouluhammasklinikka.	
<b>Hankinnat, kotimaisen tuotannon suosiminen niissä</b> .....	<b>1930: 24</b>
<b>Hautausapu, työntekijäin</b> .....	<b>1925: 46, 1932: 21; lis. 1934: 7</b>
<b>Heikinkatu, sitä koskeva asema- ja väylämuutos</b> .....	<b>1935: 48</b>
<b>Heimberger, R., hänen lahjoittamansa palkintorahaston ohjesäännön muutos</b> .....	<b>1923: 56</b>
<b>Helsingin makasiiniosakeyhtiö, sen laiturihuoltoa koskevat määräykset</b>	<b>1931: 3</b>
sen laiturihuoltotariffi <b>1931: 4; uusi painos muutoksineen v:ltä 1937</b>	<b>1937: 8</b>
» yhtiöjärjestyksen muuttaminen .....	<b>1929: 75, 1937: 86</b>
<b>Helsingin puhelin yhdistys, sen ja kaupungin välinen toimilupasopimus</b>	<b>1937: 74</b>
<b>Helsingin raitiotie- ja omnibussiosakeyhtiö, sen palveluksesta kaupungin palvelukseen siirtyneen viranhaltijan oikeus eläkkeeseen</b> ..	<b>1937, s. 2</b>
sen yhtiöjärjestys .....	<b>1935: 64</b>
sille v. 1913 vahvistetun yhtiöjärjestyksen muutos .....	<b>1931: 41</b>
<b>Helsingin yliopisto, sen kanssa tehty sopimus lääketieteellisen opetuksen antamisesta tuberkuloosisairaalassa</b> .....	<b>1930: 17</b>
<b>Henkikirjat, tilastotoimiston arkistossa säilytetyt, niistä annettujen otteiden lunastusmaksu</b> .....	<b>1933: 6</b>
<b>Henkikirjoittaja, asetus niiden henkilöluetteloiden maksusta, jotka hänen tulee kunnallisten vaaliluetteloiden tekemistä varten toimittaa</b> .....	<b>1930: 30</b>
<b>Henkikirjoitus, siitä annettujen asetusten muuttaminen</b> ..	<b>1934: 25, 1937: 14</b>
<b>Henkilöomnibussit, niiden ajonopeudet</b> .....	<b>1924: 47</b>
<b>Hermannin I, sen asuntotonttien luovutusehdot</b> .....	<b>1924: 56</b>
sen kivitallotonttien rakennusjärjestys .....	<b>1924: 12</b>
» tehdastonttien rakennustapa .....	<b>1924: 13</b>
<b>Herttoniemen rautatie, sen avaaminen väliaikaiselle liikenteelle</b> ....	<b>1937: 90</b>
sen toimilupa .....	<b>1923: 40; muut. 1925: 45, 1935: 61, 62</b>
<b>Herttoniemen teollisuusalue, sen rakennustarkastaja</b> .....	<b>1937: 39</b>
<b>Herttoniemen öljysatama-alue, sen palopäällikkö</b> .....	<b>1937: 16</b>
sen rakennusjärjestys .....	<b>1936: 4</b>
» rakennustarkastaja .....	<b>1937: 38</b>
» varastoalueita luovutettaessa käytettävä vuokrasopimuskaavake .....	<b>1935: 30</b>
» varastopaikkojen järjestysohjeet .....	<b>1935: 29</b>
<b>Hesperian pesäpallokenttä, sen järjestyssäännöt</b> .....	<b>1932: 67</b>
<b>Hevosottoasetus</b> .....	<b>1924: 9</b>
<b>Hevosottolaki</b> .....	<b>1924: 8</b>
<b>Hiekoittaminen, katujen ajoteiden</b> .....	<b>1929: 47</b>
<b>Hietalahdentori, sen torikaupan laajentaminen</b> .....	<b>1934: 12</b>
<b>Hietaranta, sen järjestyssäännöt</b> .....	<b>1931: 67, 1933: 78</b>
sen käyttö .....	<b>1930: 61</b>
<b>Holhouslaki, sen muuttaminen</b> .....	<b>1929: 30</b>
<b>Holmgren, A., hänen lahjoittamastaan rahastosta myönnettävään apurahojen korottaminen</b> .....	<b>1924: 51</b>
<b>Huolto, yhteiskunnallinen, asetus sen hallinnosta</b> .....	<b>1936: 77</b>
<b>Huoltolaitokset, niiden ohjesääntö</b> .....	<b>1936: 79</b>
<b>Huoltolautakunta, kaupungin, sen alaisten huoltolaitosten ohjesääntö</b>	<b>1936: 79</b>
sen alaisten työtupien ohjesääntö .....	<b>1937: 65</b>
» » viranhaltijain johtosääntö .....	<b>1937: 66</b>
» työjärjestys .....	<b>1937: 64</b>
<b>Huoltolautakunta, kunnallinen, asetus siitä</b> .....	<b>1936: 8</b>
laki siitä .....	<b>1936: 7</b>
<b>Huolto-ohjesääntö</b> .....	<b>1936: 78</b>

<b>Huoltotoimisto viranhaltijoita ja työntekijöitä varten, sen perustaminen</b>	<b>1934: 4</b>
<b>Huoneenvuokralaki</b> .....	<b>1925: 21</b>
<b>Huonerakennustyöt, järjestysohjeet niitä varten</b> .....	<b>1927: 85</b>
<b>Huonerakenteet, jotka vaativat erityistä valvontaa</b> .....	<b>1932: 46</b>
<b>Huvit, julkiset, asetus niistä</b> .....	<b>1931: 13</b>
niiden toimeenpano rukous- ja pyhäpäivinä .....	<i>1925, s. 117, 1934: 17</i>
poliisijärjestyksen niitä koskevat määräykset (28—32 §) .....	<b>1925: 51</b>
<b>Hyvösen lastenkoti, sen johtokunnan johtosääntö</b> .....	<b>1924: 59</b>
<b>Höyrykattilat, ks. Maahöyrykattilat.</b>	
<b>Ikäkorotus, kansakoulunopettajan siirtyessä kunnan palvelukseen</b>	<b>1926: 24</b>
kunnan toimesta valtion palvelukseen siirtyneen viranhaltijan	
<i>1924: 3, 1924: 65; muut.</i>	<b>1937: 92</b>
soitopalvelusajan lukuunottaminen sitä laskettaessa .....	<i>1924: 54</i>
yhteismäärärahasta palkatusta toimesta sääntöpalkkaiseen siir-	
tyneen viranhaltijan .....	<i>1924: 25</i>
<b>Ks. Virkasääntö.</b>	
<b>Ilmoittamisvelvollisuus, tulojen kunnallisverotusta varten, siitä an-</b>	
netun lain muuttaminen .....	<b>1923: 43</b>
<b>Ilmoitusvelvollisuus, kaivuita tehtäessä kaupungin kaduissa</b> ....	<b>1923: 59</b>
<b>Imatran voimalaitos, sen kanssa tehty sopimus sähköenergian han-</b>	
kinnasta .....	<i>1932: 22, 1936: 80</i>
<b>Indeksi, sen laskuperusteet</b> .....	<b>1925: 49</b>
<b>Irtaimen omaisuuden inventaajat, heidän johtosääntönsä muutta-</b>	
minen .....	<b>1934: 42</b>
heidän palkkionsa .....	<i>1934, s. 35</i>
<b>Irtain omaisuus, kaupungin, sen palovakuuttaminen</b> .....	<b>1931: 51</b>
<b>Irtolainen, hänen pitämisestään työlaitoksessa aiheutuvien kustan-</b>	
nusten laskeminen y. m. ....	<b>1936: 95</b>
hänen pitämisestään työlaitoksessa suoritettava korvaus ....	<b>1937: 15</b>
<b>Irtolaisasetus</b> .....	<b>1936: 15; muut. 1936: 94, 1937: 31</b>
<b>Irtolaislaki</b> .....	<b>1936: 13</b>
<b>Itsenäisyyspäivä, laki sen viettämisestä</b> .....	<i>1929: 33, 1937: 59</i>
sen aikana suoritetusta työstä tuleva palkka .....	<i>1929, s. 68, 1937, s. 76</i>
<b>Jakolaitos kaupungissa, asetus siitä</b> .....	<b>1936: 24</b>
laki siitä .....	<b>1931: 23</b>
<b>Jaotus, kunnallinen, laki sen muuttamisesta</b> .....	<b>1925: 3; lis. 1934: 26</b>
<b>Jaotuskaavat, niihin tehtyjä muutoksia</b> <b>1928: 44, 1929: 70, 1930: 51, 1931: 80,</b>	
<i>1936: 129, 1937: 119</i>	
<b>Johdot, niiden sijoittaminen uusiin katuihin</b> .....	<b>1930: 46</b>
<b>Johtokunnat, niiden päätösten saattaminen kaupunginhallituksen</b>	
tietoon .....	<b>1934: 2</b>
<b>Johtokunta, ammattiopetuslaitosten, sen ohjesääntö</b> .....	<b>1925: 29</b>
<b>Julkiset huvit, kaupungeissa, asetus niistä</b> .....	<b>1931: 13</b>
niiden toimeenpano rukous- ja pyhäpäivinä .....	<i>1925, s. 117, 1934: 17</i>
poliisijärjestyksen niitä koskevat määräykset (28—32 §) .....	<b>1925: 51</b>
<b>Julkiset kuulutukset, laki niistä</b> .....	<b>1925: 5</b>
niistä annetun lain soveltamisasetus .....	<b>1925: 6</b>
<b>Julkisivupiirustukset, niiden tarkastus</b> .....	<b>1923: 61</b>
<b>Julkisivupiirustusten tarkastustoimikunta, sen johtosääntö</b> .....	<b>1924: 35</b>
<b>Juopuneena tavattu henkilö, laki hänen huollostaan</b> .....	<i>1931: 27</i>
valtioneuvoston päätös hänen huollostaan annetun lain täytän-	
töönpanosta ja soveltamisesta .....	<i>1931: 28</i>
<b>Ks. Alkoholilaisasetus, Alkoholililaki.</b>	
<b>Järjestelylainat, niiden myöntäminen omakotirahastosta</b> .....	<b>1935: 18</b>
<b>Järjestysohjeet, niiden voimassaolo</b> .....	<b>1931: 24</b>
<b>Jäätelömyyntipaikat, niistä suoritettavien vuokrien maksuajat</b> ..	<b>1929: 45</b>
<b>Kaasulaitos, sen antaman kaasun kulutuksessa noudatettavan ohje-</b>	
säännön 4 §:n muutos .....	<b>1924: 29</b>
sen maksujen vakuusjärjestelmä .....	<b>1932: 71</b>
» työntekijäin työsäännöt .....	<b>1924: 85</b>

<b>Kaasutariffi</b> .....	1923: 49, 1934: 44,	1937: 1
<b>Kadut, kalvuut niissä, ilmoitusvelvollisuus niitä tehtäessä</b> .....		1923: 59
niiden suoritus- ja valvontataksa .....		1924: 11
niitä koskeva ohjesääntö .....		1924: 10
<b>Kadut, niiden nimet</b> 1928: 42; muut. 1934: 52, 68, 1935: 54, 57, 1936: 115, 128, 1937: 102,		108, 118
<b>Kahvilat, järjestyssääntö niitä varten</b> .....		1928: 31
niiden aukioloajat .....		1925: 52
» pidosta annetun asetuksen muuttaminen .....		1932: 26
<b>Kaisaniemi, sen urheilukenttien käyttö</b> .....		1931: 38
<b>Kalastus, sen harjoittamista koskevien sääntöjen l §:n muuttaminen</b> 1929: 63,		1935: 16
<b>Kalavesi, kaupunkiin kuuluva, sen osittainen rauhoittaminen</b> ..		1929: 49
<b>Kallion urheilukenttä, sen järjestyssäännöt</b> .....	1926: 32,	1932: 64
<b>Kansakoulu, asetus sen järjestysmuodosta</b> 1931: 15; muut. 1934: 46,		1936: 19
<b>Kansakouluhuoneistot, niiden vuokra-arvon laskeminen valtionapua määrättäessä</b> .....	1927: 51,	1930: 40
<b>Kansakoulujen johtokunnat, kansakoulujen ohjesäännön niitä koskevat määräykset (1—4 §)</b> .....		1928: 7
kansakoulun järjestysmuodosta annetun asetuksen niitä koskevat määräykset (15—18 §) .....		1931: 15
kansakoulutoimen järjestysmuodosta annetun lain niitä koskevat määräykset (7 ja 8 §) .....		1923: 34
<b>Kansakoululaitoksen kustannukset:</b>		
v. 1921 ann. lain muuttaminen .....		1924: 64
» » » » täytäntöönpanoasetuksen muuttaminen .....		1925: 25
» » » » 15 ja 16 §:n soveltaminen .....		1923: 46
v. 1926 ann. lain täytäntöönpanoasetus 1926: 23 (muut. 1931: 17),		1932: 5
» » » laki .....	1926: 22; muut. 1931: 16, 61,	1933: 71, 1936: 2
<b>Kansakoululaitos, sen ylläpitämiseen maksettava valtionavustus</b> 1932: 6,		1934: 83
<b>Kansakoulunjohtajat, heidän johtosääntönsä</b> .....		1926: 40
<b>Kansakoulunopettaja, hänen oikeutensa palvelusajan lukemiseen eläkkeen ja ikälisän saamista varten kunnan palvelukseen siirtymisensä</b> .....		1926: 24
<b>Kansakouluntarkastajat, heille myönnetty osallisuus siviilivirkakunnan leski- ja orpokassaan</b> .....		1933: 76
<b>Kansakouluoppilaat, koulutarvikkeiden antaminen heille</b> .....		1932: 7
<b>Kansakoulut, niiden apukoulujen uudelleenjärjestäminen</b> .....		1936: 36
niiden ohjesääntö .....		1928: 7
» tarkastajaneuvoston johtosääntö .....		1929: 4
» terveydenhoito-ohjesääntö .....		1926: 39
» veistokalustonhoitajien johtosääntö .....		1937: 3
» voimisteluneuvoin johtosääntö .....		1933: 12
» voimistelusalien käyttöä koskevat säännöt .....		1930: 39
» vuosi- ja lomaviransijaisia koskevia määräyksiä 1933: 49,		1936: 39
tulipalovaaran välttäminen niissä .....		1924: 24
<b>Kansakoulutoimi, laki sen järjestysmuodon perusteista</b> 1923: 34; muut. 1931: 14,		1934: 15
sen järjestysmuodon perusteista annetun lain toimeenpanoasetus 1924: 40		
Ks. Kansakoulu, asetus sen järjestysmuodosta.		
<b>Kansaneläkelaki</b> .....		1937: 33
<b>Kansaneläkkeet, laki niiden lisäeläkerahastosta</b> .....		1937: 34
<b>Kansankirjastolaki</b> .....		1928: 11
<b>Kansankirjastot, asetus niistä</b> .....		1928: 12
<b>Kansanlastentarhat, niiden apulaistarkastajan johtosääntö</b> ....	1923: 3	
Ks. Lastentarhat.		
<b>Kantoajat, kunnallisverojen</b> .....		1930: 18
<b>Kantokontrolli, kaupungin tulojen</b> .....		1931: 75

<b>Kantoluettelot, tilastotoimiston arkistossa säilytetyt, niistä annettujen otteiden lunastusmaksu</b> .....	<b>1933: 6</b>
<b>Kassa- ja tillilaitos, sen johtosäännön lisäyksiä ja muutoksia, jotka koskevat:</b>	
erityisarvioehdotusten antamisaikaa (1 § 1 mom.) .....	1924: 36
köyhäinhuoltokorvausten tileistä poistoa (18 §) .....	1932: 25
puhtaanapitolaitoksen tilivirastoa (10 §) .....	1928: 4
shekkien allekirjoittamista (25 §) .....	1927: 50
teknillisten laitosten kirjanpitoa (32 ja 44 §) .....	1935: 3
voiton merkitsemistä vuosirahasääntöön (3 §) .....	1923: 47
vuosirahasääntöehdotuksen antamisaikaa ja maksujen suorittamis- ja kuittaamistapaa (1 §:n 2 mom. ja 15 §) .....	1931: 9
vuosirahasääntöä (2, 3 ja 5 §) .....	1934: 34
<b>Kassa- ja tilivirasto, köyhäinhuollon, sen johtosääntö</b> .....	<b>1927: 79</b>
<b>Kasvatuslaitokset, asetus niiden maksujen perimisestä</b> .....	<b>1936: 91</b>
<b>Kasvatuslaitokset, kunnalliset, asetus niistä</b> .....	<b>1923: 33</b>
laki niiden valtionavusta .....	1923: 32
<b>Kasvatuslaitokset, valtion, asetus niistä</b> .....	<b>1924: 38</b>
<b>Kauppa, aluksista tapahtuva</b> .....	<b>1934: 32, 1936: 48, 1937: 46</b>
<b>Kauppa ja ansiotoiminta, kioskeissa ja ulkosalla harjoitettava, määräykset siitä</b> .....	<b>1935: 9; muut. 1937: 26, 44</b>
<b>Kauppakirjakaavake, tontteja myydessä käytettävä</b> .....	<b>1931: 70</b>
<b>Kauppa- y. m. liikkeet, laki niiden aukioloajasta</b> .....	<b>1934: 47</b>
<b>Kaupunginlääkäri, hänen johtosääntönsä</b> .....	<b>1925: 59, 1933: 37</b>
hänen velvollisuutensa maidontarkastamon johtosäännön mukaan (4 §) .....	1928: 26
<b>Kaupunginlääkäri, toinen, hänen johtosääntönsä</b> .....	<b>1933: 38</b>
<b>Kaupunginhallituksen asiamiesosasto, sen johtosääntö</b> <b>1933: 23; muut. 1935: 6</b>	
<b>Kaupunginhallitus, kunnallislain sitä koskevat määräykset (31—35 §)</b> .....	<b>1927: 60</b>
lauta- ja johtokuntien päätösten saattaminen sen tietoon .....	1934: 2
sen johtosääntö .....	1930: 2
muutoksia, jotka koskevat:	
asiamiesosastoa (1 ja 6 §) .....	1933: 22
huoltoasioiden hoitoa (4 §) .....	1935: 2
teurastamotoimintaa ja lihantarkastusta koskevien asioiden hoitoa (4 §) .....	1932: 38
sen jäsenille, jotka eivät ole kaupunginvaltuuston jäseniä, tuleva palkkio saapuvilla olosta valtuuston kokouksissa .....	1936: 44
sen ohjesääntö .....	1930: 1; muut. 1933: 21
<b>Kaupunginjohtajat, heidän palkkasääntönsä</b> .....	<b>1930: 6</b>
heidän virka-asemansa .....	1930, s. 2
kaupunginhallituksen johtosäännön heitä koskevat määräykset (1—6 §) .....	1930: 2; muut. 1932: 38, 1933: 22, 1935: 2
kaupunginhallituksen ohjesäännön heitä koskevat määräykset (2—6 ja 14—16 §) .....	1930: 1
kunnallislain heitä koskevat määräykset (32 §) .....	1927: 60
<b>Kaupunginkanslia, sen johtosääntö</b> .....	<b>1930: 3; muut. 1933: 24</b>
sen palkkasääntö .....	1930: 38
<b>Kaupunginkassan tarkastusmiehet, heille tuleva palkkio</b> .....	<b>1931: 50</b>
<b>Kaupunginkirjasto, lisäyksiä ja muutoksia sen lainaussääntöihin</b> .....	<b>1924: 23, 1930: 54, 1931: 57</b>
sen inventtaustarkastajain palkkio .....	1934, s. 6
» ohjesäännön muutos .....	1934: 10
<b>Kaupunginlääkäri, toinen, hänen johtosääntönsä</b> .....	<b>1934: 1</b>
<b>Kaupunginorkesteri, sen johtosääntö</b> .....	<b>1936: 57</b>
sen järjestyssääntö .....	1937: 18
» toimiston johtosääntö .....	1936: 58
» vuokratariffi .....	1936: 87

<b>Kaupunginvaltuusto, kunnallislain sitä koskevat määräykset (7—30 §) . . . . .</b>	<b>1927: 60; muut. 1934: 28, 30</b>
sen kanslian johtosääntö . . . . .	1923: 17 (muut. 1925: 67, 1928: 34)
» puheenjohtajalle ja varapuheenjohtajalle heidän osanotostaan kaupunginhallituksen kokouksiin tuleva palkkio . . . . .	1931: 2
» päätöksiä alistettaessa noudatettavat ohjeet . . . . .	1927: 84
» työjärjestys . . . . .	1923: 16, 1931: 1
<b>Kaupunginviskaalit, heidän ohjesääntönsä . . . . .</b>	<b>1927: 19</b>
heidän työjärjestyksensä . . . . .	1927: 54
<b>Kehruu- ja kutomatehtaat, järjestysohjeet niitä varten . . . . .</b>	<b>1924: 69</b>
<b>Kellaradat, järjestyssääntö niitä varten . . . . .</b>	<b>1928: 31</b>
niiden aukioloajat . . . . .	1925: 52
» pidosta annetun asetuksen muuttaminen . . . . .	1932: 26
<b>Kellokosken piirimielisairaala, kaupungin osuus siinä . . . . .</b>	<b>1934, s. 98</b>
siihen osallistuneiden kuntain liiton perussääntö . . . . .	1934: 73
<b>Kengänkiilloituspaikat, niitä koskevat määräykset . . . . .</b>	<b>1933: 54</b>
Ks. Kauppa ja ansiotoiminta, kioskeissa ja ulkosalla harjoitettava.	
<b>Kenkäteollisuus, järjestysohjeet sen työpaikkoja varten . . . . .</b>	<b>1927: 23</b>
<b>Keramiikkiteollisuus, järjestysohjeet sitä varten . . . . .</b>	<b>1924: 70</b>
<b>Keskuskeittola, sen johtosäännön muutos . . . . .</b>	<b>1937: 32</b>
<b>Kesäloma, viranhaltijain, erinäisiä sitä koskevia määräyksiä . . . . .</b>	<b>1933: 44</b>
Ks. myös Virkasääntö.	
<b>Keuhkotautisten tiedonantotoimisto ja poliklinikka, sen nimen muuttaminen tuberkuloosihuoltotoimistoksi . . . . .</b>	<b>1928: 28</b>
<b>Kieli, virallinen, 1933 (1936)—1942 . . . . .</b>	<b>1932: 76, 1936: 18</b>
<b>Kielilaki, sen muuttaminen . . . . .</b>	<b>1935: 13</b>
<b>Kielisuhteet, muuttuneet, niiden aiheuttamat muutokset kunnan viranomaisten pöytäkirjakieltä y. m. koskeviin määräyksiin . . . . .</b>	<b>1933: 8</b>
<b>Kielitaitosääntö, viranhaltijain . . . . .</b>	<b>1928: 33, 1933: 9</b>
<b>Kielitolaki, eräiden sen säännösten muuttaminen . . . . .</b>	<b>1928: 23</b>
Ks. Väkijuomalaki.	
<b>Kiinteistöjen rekisteröiminen kaupungissa, asetus siitä . . . . .</b>	<b>1936: 24</b>
laki siitä . . . . .	1931: 23
<b>Kiinteistölautakunta, sen ja sen jaostojen välinen työnjako . . . . .</b>	<b>1931: 64</b>
sen johtosääntö . . . . .	1930: 35; muut. 1933: 25
<b>Kiinteistöt, niiden palovakuuttaminen . . . . .</b>	<b>1932: 61</b>
<b>Kiinteistötoimisto, sen johtosääntö . . . . .</b>	<b>1930: 36</b>
muutoksia ja lisäyksiä, jotka koskevat:	
avustavan talojenisännöitsijän virkaa (28 ja 29 a §) . . . . .	1936: 63
kansliaosastoa ja sihteerin tehtäviä (3 [4, 5, 6] ja 38 §) . . . . .	1933: 26
kansliaosaston notaarinvirkaa (4, 5 a ja 6 §) . . . . .	1936: 30
kaupunginhallituksen tekemien, kiinteätä omaisuutta koskevien sopimusten säilytystä (5 §) . . . . .	1935: 7
kaupunkikiinteistöjen hoitoa (29 §) . . . . .	1934: 35
tonttiosaston avustavan johtajan ja notaarin virkoja (8, 10 ja 11 §) . . . . .	1934: 41
sen palkkasääntö . . . . .	1930: 37
<b>Kiljavannummen keuhkotautiparantola osakeyhtiö, kaupungin osuus siinä . . . . .</b>	<b>1935, s. 71</b>
sen yhtiöjärjestys . . . . .	1935: 63
sitoumus vastata eräistä sen menoista . . . . .	1936: 29
<b>Kioskit, määräykset niissä harjoitettavasta kaupasta . . . . .</b>	<b>1935: 9</b>
niissä harjoitetun myynnin aika . . . . .	1923: 44
niistä suoritettavien vuokrien maksuajat . . . . .	1929: 45
<b>Kirjaaminen, pakkohuutokaupoissa huudettujen tonttien menojen ja tulojen . . . . .</b>	<b>1932: 81</b>
<b>Kirjanpito, satama-alueiden . . . . .</b>	<b>1929: 10</b>
<b>Kirjanpitäjät, sairaalain, heidän johtosääntönsä . . . . .</b>	<b>1927: 39</b>
<b>Kirjapainokoulu, sen ohjesääntö . . . . .</b>	<b>1925: 34</b>

<b>Kirjasto, kaupungin, muutoksia ja lisäyksiä sen lainaussäntöihin</b>	
sen inventtaustarkastajain palkkio .....	1924: 23, 1930: 54, 1931: 57
» ohjesäännön muutos .....	1934, s. 6
<b>Kirjaustapa, lisämäärärahojen</b> .....	1934: 10
<b>Kivelän sairaala, sen mielisairaiden osastoa koskevat muutokset ja lisäykset sairaaloita koskeviin määräyksiin</b> .....	1931: 49
sen silmätautien osaston ja poliklinikan perustaminen .....	1929: 59
sen silmätautien osaston ja poliklinikan perustaminen .....	1936: 81
<b>Kivenlouhinta, -hakkuu ja -hionta, järjestysohjeet sitä varten</b> ....	1936: 81
<b>Kivinokan kansanpuisto, sen järjestyssäännöt 1934: 77 (lis. 1936: 47),</b>	1927: 46
<b>Kohtuuttomat vuokrat, laki niiden vaatimisesta</b> .....	1937: 10
<b>Komiteat, niiden puheenjohtajain ja jäsenten palkkiot</b> ....	1923: 1
Ks. Palkkiosääntö.	1925: 27, 1929: 20
<b>Kompassintarkastuspaalu ja -poiju, ohjeet sen käyttämiseen</b> .....	1936: 42
<b>Korkeasaaren eläintarha, taksa huviajelusta ja ratsastuksesta siellä</b>	1931: 69
» kansanpuisto, sen järjestyssäännöt .....	1934: 76
<b>Korttelit n:ot 532 ja 532 a, niiden tonttien luovutusehdot</b> .....	1937: 37
<b>Korva-, nenä- ja kurkkutautien poliklinikka, kaupungin avustama,</b>	
potilasmäärän rajoittaminen siinä .....	1934: 39
<b>Koskelan omakotialue, sen asemakaava</b> .....	1936: 115
sen nimi .....	1936, s. 249
» tonttien yleiset luovutusehdot .....	1936, s. 249
<b>Kotieläintaudit, niiden ehkäisemisestä annetun lain muuttaminen</b>	
1929: 16, 1935: 23	
niiden ehkäisemisestä annetun lain täytäntöönpanoasetuksen muuttaminen .....	1933: 3, 1935: 24
Ks. Eläintautilaki.	
<b>Kotimainen tuotanto, sen suosiminen kaupungin hankinnoissa</b> ..	1930: 24
<b>Kotitalous- ja siirtolapuutarhajohtokunta, sen johtosääntö</b> .....	1927: 17
Ks. Kotitalouslautakunta.	
<b>Kotitalouslautakunta, sen johtosääntö</b> .....	1931: 46
sen puheenjohtajalle ja jäsenille tuleva palkkio .....	1931, s. 98, 1932: 73
<b>Kotitalousneuvot, heidän johtosääntönsä</b> .....	1931: 47
<b>Kotschak, M., määräykset hänen lastenvaatetusrahastonsa käytöstä</b>	1934: 14
<b>Kouluhammasklinikka, sen johtajalle tuleva korvaus lastenhuoltolaitoksissa olevien lasten hammashoidosta</b> .....	1933: 43
sen johtosääntö .....	1932: 24
» raajarikkoisten huoltolaitoksessa hoidettaville kansakoululapsille annettava hammashoito .....	1936: 76
<b>Koulukodit, niiden ohjesääntö</b> .....	1926: 18; muut. 1929: 66
<b>Kukkakaupat, niiden aukioloajat</b> .....	1935: 11
<b>Kukkakauppa, ulkosalla harjoitettava, sitä koskevat määräykset (4 §:n 5 kohta)</b> .....	1935: 9; muut. 1937: 26
<b>Kulkutautisairaala, määräykset tarttuvan taudin levenemisen estämiseksi siellä</b> .....	1927: 36
sen sairaanhoitohenkilökunnan luontoisetujen arviota koskevan kaupunginvaltuuston päätöksen kumoaminen .....	1934: 8
<b>Kulosaaren silta, sen siltamaksu</b> .....	1934: 40
<b>Kulosaaren siltarahasto, sen perustaminen</b> .....	1934, s. 34
<b>Kumpula, sen omakotialueen rakennusjärjestys</b> .....	1925: 8
sen omakotialueen tonttien luovutusehdot .....	1925: 9
<b>Kumpulan siirtolapuutarha, sen hallinto</b> .....	1924: 49
sen palstoja luovutettaessa käytettävä vuokrasopimuskaavake	1924: 50
<b>Kunnallinen asetuskoelma, siinä julkaistavien säännösten ruotsinkielisen tekstin vahvistaminen</b> .....	1933: 52
<b>Kunnallinen hammaspoliklinikka, sen perustaminen</b> .....	1924: 55
Ks. Kouluhammasklinikka.	
<b>Kunnallinen huoltolautakunta, asetus siitä</b> .....	1936: 8
laki siitä .....	1936: 7
<b>Kunnallinen jaotus, laki sen muuttamisesta</b> .....	1925: 3; lis. 1934: 26



<b>Kunnallinen lastenpoliklinikka, potilasmäärän rajoittaminen siinä ..</b>	<b>1934: 38</b>
<b>Kunnallinen vaalilaki (muutoksineen v:een 1925) .....</b>	<b>1925: 2</b>
muutoksia, jotka koskevat:	
8 (9, 10, 12, 13.), 30, 37, 38, 43 ja (48) §:ää .....	1933: 13
(12) ja 44 §:ää .....	1930: 23, 1934: 31
(9, 10) ja 48 §:ää .....	1935: 1
9, 10, 12, 13 ja 28 §:ää .....	1937: 60
<b>Kunnallisasetus v:ilta 1873, sen muutoksia, jotka koskevat:</b>	
53 §:ää sekä 55 §:n (1) ja 4 kohtaa .....	1923: 42
56 §:ää .....	1925: 20
55 §:n 6 kohtaa .....	1927: 1
55 §:n 1 kohtaa .....	1931: 59
51, 52, 58—61, 67—72 ja 74 §:ää .....	1934: 27
53 §:n 4 momia .....	1937: 35
<b>Kunnalliset rakennusyritykset, lisäys niiden suunnittelua ja järjes-</b>	
<b>tämistä koskeviin sääntöihin .....</b>	<b>1927: 16</b>
<b>Kunnalliskalenteri, sen julkaisemistavan muuttaminen .....</b>	<b>1933: 51</b>
<b>Kunnalliskoti, lääkärinhoito sen uudessa paviljongissa .....</b>	<b>1925: 18</b>
sen hoitohenkilökunnan työaika .....	1930: 12
» järjestyssäännöt .....	1928: 29
» ohjesääntö .....	1923: 9, 1927: 80
Ks. Huoltolaitokset.	
<b>Kunnallislaki, kaupunkien (muutoksineen v:een 1925) 1925: 1; uusi</b>	
<b>painos (muutoksineen v:een 1927) .....</b>	<b>1927: 60</b>
muutoksia, jotka koskevat:	
järjestyssääntöjen kuuluttamista (47 §) .....	1935: 19
kuntain yhteistoimintaa (53 §) .....	1932: 32
rahatoita (5, 22 ja 41 §) .....	1934: 28
valtuutettujen vaalikelpoisuuden rajoitusta (11 ja 11 a §) 1930: 22,	1934: 30
<b>Kunnallislaki, maalaiskuntain, kuntain yhteistoimintaa koskevat</b>	
<b>muutokset siihen .....</b>	<b>1932: 33</b>
<b>Kunnallisverot, niiden kantajat .....</b>	<b>1930: 18</b>
<b>Kunnallisverotus, asetus sitä koskevan Suomen ja Tanskan välillä</b>	
<b>tehdyn sopimuksen voimaansattamisesta .....</b>	<b>1925: 65</b>
tulojen ilmoittamisvelvollisuudesta sitä varten annetun lain muut-	
taminen .....	1923: 43
<b>Kunnan kättilöt, ks. Kättilöntoimi, kunnallinen, Kättilöt.</b>	
<b>Kunnan sairaanhoitajattaret, heidän johtosääntönsä .....</b>	<b>1928: 10</b>
<b>Kuoletuslainat, niiden myöntäminen pienasuntojen rakentamisen</b>	
<b>edistämiseksi .....</b>	<b>1923: 7, 1924: 1, 1925: 14, 63,</b>
<b>Kuoletussuunnitelmat, teknillisten laitosten .....</b>	<b>1927: 12; muut 1931: 7</b>
<b>Kuolinpesä, sille suoritettavan viranhaltijan palkan määrääminen</b>	<b>1933: 45</b>
<b>Kuorma-ajuritaksa .....</b>	<b>1929: 11</b>
<b>Kuorma-automobilit, niiden ajonopeudet .....</b>	<b>1924: 47</b>
niiden paino ja leveys .....	1924: 48
<b>Kutomatehtaat, järjestysohjeet niitä varten .....</b>	<b>1924: 69</b>
<b>Kuulutukset, julkiset, laki niistä .....</b>	<b>1925: 5</b>
niistä annetun lain soveltamisasetus .....	1925: 6
<b>Kuulutukset, kunnan, niiden julkaiseminen eräissä tapauksissa .....</b>	<b>1930: 47</b>
<b>Kähertäjäliikkeet, niiden aukioajat pyhä- ja juhlapäivinä .....</b>	<b>1935: 10</b>
<b>Käpylä, eräille sen tonteille vahvistetun rakennusjärjestyksen sovel-</b>	
<b>luttaminen .....</b>	<b>1923: 52</b>
sen asemakaava .....	1937: 102
» kivitallonttien rakennusjärjestys .....	1923: 53
» Mäkeläkadun kivitallonttien vuokraehdot .....	1924: 42
» raitiotielinjan toimilupa .....	1925: 28
» tonttien luovutusmuoto .....	1937, s. 216
<b>Käpylän urheilukenttä, sen järjestyssäännöt .....</b>	<b>1931: 68, 1932: 66</b>
<b>Kättilöntoimi, kunnallinen, asetus siitä .....</b>	<b>1937: 77</b>
laki siitä .....	1937: 75

<b>Kätilöt, kunnan, heidän lukumääränsä Helsingin kaupungissa 1937, s. 149</b>	
<b>Käyttöraho, sen säännöt .....</b>	<b>1935: 4</b>
<b>Köyhäinhoidon kassa- ja tilivirasto, sen johtosääntö .....</b>	<b>1927: 79</b>
<b>Köyhäinhoito, asetus sen hallinnon perusteista Helsingin kaupungissa 1934: 48</b>	
<b>Ks. Huolto, yhteiskunnallinen.</b>	
sen ja sairaalain välinen menettely varattoman henkilön pyrkiessä sairaalaan .....	<b>1936: 85</b>
» korvausta koskevan vaatimuksen tiedoksianto .....	<b>1933: 72</b>
» ohjesääntö .....	<b>1923: 8, 1927: 78, 1934: 49</b>
<b>Ks. Huolto-ohjesääntö.</b>	
<b>Köyhäinhoitolaitokset, kunnalliset, niiden rakennuspiirustusten vahvistaminen ja niiden käytettäväksi hyväksyminen ..</b>	<b>1923: 19, 1933: 74</b>
<b>Köyhäinhoitolaki, sen muutoksia, jotka koskevat:</b>	
erinäisiä §§:iä .....	<b>1933: 14</b>
11 §:ää .....	<b>1934: 29</b>
24, 30, 60 ja 62 §:ää .....	<b>1936: 10</b>
65 §:ää .....	<b>1936: 14</b>
sen 78 §:n selittäminen .....	<b>1936: 66</b>
<b>Köyhäinhoitolautakunnan lastenpäiväkoti, sen johtosääntö .....</b>	<b>1927: 82</b>
<b>Köyhäinhoitolautakunta, sen johtosääntö .....</b>	<b>1927: 81, 1934: 50</b>
sen jäsenten lukumäärän lisääminen .....	<b>1932: 44</b>
» työtupien ohjesääntö .....	<b>1934: 51</b>
<b>Ks. Huoltolautakunta.</b>	
<b>Köyhäinhoitosopimus, pohjoismainen .....</b>	<b>1923: 36, 1928: 35</b>
sen soveltaminen .....	<b>1923: 37, 1928: 36; muut. 1933: 73, 1937: 80</b>
<b>Laboratorio, terveydellisten tutkimusten, eräiden sen virkojen nimitysten muuttaminen .....</b>	<b>1936: 72</b>
<b>Laiturihuolto, sitä koskevat määräykset .....</b>	<b>1931: 3</b>
<b>Laiturihuoltotariffi ..</b>	<b>1931: 4; uusi painos muutoksineen v:ltä 1937 1937: 8</b>
<b>Laituripaikat, ks. Venelaituripaikat.</b>	
<b>Lakkautuspalkka .....</b>	<b>1931: 29</b>
<b>Lapset, avioliiton ulkopuolella syntyneet, asetus heidän valvonnastaan 1927: 69</b>	
laki heistä .....	<b>1927: 68; muut. 1936: 11</b>
<b>Laskut, niitä hyväksyttävässä noudatettava menettelytapa .....</b>	<b>1930: 28</b>
<b>Lastenhoidon neuvola, lastensairaalassa toimiva, sen järjestelyä koskevat määräykset .....</b>	<b>1932: 19</b>
<b>Lastenhoidon neuvolat, niiden ohjesääntö .....</b>	<b>1937: 63</b>
<b>Lastenhuoltolaitokset, niissä olevien lasten hammashoidosta kouluhammasklinikan johtajalle tuleva korvaus .....</b>	<b>1933: 43</b>
<b>Lasten kesäsiirtolain rahasto, sen korkovarojen luovuttaminen lastensuojelulautakunnan käytettäväksi .....</b>	<b>1936: 45</b>
<b>Lastenkodit, niiden ohjesääntö .....</b>	<b>1926: 17; muut. 1929: 65</b>
<b>Lastenkoti, Gustaf ja Maria Hyvösen, sen johtokunnan johtosääntö 1924: 59</b>	
<b>Lastenpoliklinikka, kunnallinen, potilasmäärän rajoittaminen siinä 1934: 38</b>	
<b>Lastenpäiväkoti, köyhäinhoitolautakunnan, sen ohjesääntö .....</b>	<b>1927: 82</b>
<b>Lastensuojeluasetus .....</b>	<b>1936: 12</b>
<b>Lastensuojelulaki .....</b>	<b>1936: 9</b>
<b>Lastensuojelulautakunta, sen ohjesääntö ..</b>	<b>1923: 62; muut. 1926: 42, 1933: 66</b>
<b>Ks. Lastensuojeluohjesääntö.</b>	
sen paikallisasiamiesten johtosääntö .....	<b>1926: 16, 1937: 85</b>
» työjärjestys .....	<b>1926: 15, 1937: 62</b>
äitiyshuollon hallinnollisen hoidon määrääminen sen tehtäväksi 1937, s. 66	
<b>Lastensuojeluohjesääntö .....</b>	<b>1937: 61</b>
<b>Lastentarhat, asetus niistä .....</b>	<b>1927: 69, 1936: 1</b>
laki niiden valtionavusta .....	<b>1927: 58</b>
niiden johtosääntö .....	<b>1930: 42</b>
» kesävirkestystä varten myönnettyjen määrärahojen saamisen ehto .....	<b>1933: 61</b>
niihin pääsemään oikeutetut lapset .....	<b>1935: 28</b>
sopimus niiden luovuttamisesta kaupungille .....	<b>1930: 43</b>

<b>Lastentarhat</b> , ks. myös Ebeneserkoti, Kansanlastentarhat.	
<b>Lastenvalvoja</b> , asetus hänen toimestaan .....	1923: 13
Ks. Avioliiton ulkopuolella syntyneet lapset.	
<b>Lauta- ja johtokunnat</b> , niiden puheenjohtajain ja jäsenten palkkiosääntö .....	1929: 20; uusi painos muutoksineen v:lta 1930
1930: 48; muut. 1931: 52, 1937: 45	
niiden päätösten saattaminen kaupunginhallituksen tietoon .....	1934: 2
<b>Lautatarhat</b> , järjestysohjeet niitä varten .....	1924: 66
<b>Lauttasaaren maantiesilta</b> , sen liikenneöiminen .....	1937: 55
<b>Leikkikentät</b> , ehdot niiden luistinradoiksi luovuttamista varten .....	1933: 50
<b>Leimaverolaki</b> .....	1929: 38; muut. 1932: 78
<b>Leipäkaupat</b> , niiden aukioloajat .....	1935: 11
<b>Lentohalli</b> , taksa sen paikanvuokrista .....	1931: 5
<b>Lentokoneet</b> , niiden laskeutumis- ja oleskelumaksut .....	1928: 30
niistä suoritettavat liikennemaksut .....	1931: 43
<b>Leski- ja orpokassa</b> , sen johtokunnan puheenjohtajan ja jäsenten kokouspalkkio .....	1937, s. 143
sen johtosääntö .....	1937: 70
siviilivirkakunnan leski- ja orpokassan osakkaina olevien kaupungin viranhaltijain oikeus liittyä siihen .....	1937: 72
Ks. myös Siviilivirkakunnan leski- ja orpokassa.	
<b>Lihantarkastamo</b> , sen johtosääntö .....	1925: 60
sen taksa .....	1923: 45, 1924: 30
Ks. Teurastamo.	
<b>Lihantarkastus</b> , tarkempia määräyksiä siitä .....	1932: 30
<b>Lihantarkastuslaki</b> , sen muuttaminen .....	1934: 81
sen nojalla annettujen asetusten määräysten lieventäminen .....	1932: 29
» täytäntöönpanoasetus .....	1932: 27
<b>Lihat tuotteet</b> , asetus niiden valmistuksen valvonnasta .....	1924: 71, 1932: 28
<b>Liikennejärjestys</b> .....	1932: 1; muut. 1937: 89
<b>Liikennejärjestyssääntö</b> , yleinen .....	1929: 2, 1937: 82
<b>Liikennemaksut</b> , tullikamarin ulkopuolella käsiteltujen matkatarjojen vapauttaminen niistä .....	1931: 42
<b>Liikennemaksutariffi</b> .....	1924: 52
muutoksia, jotka koskevat:	
kuohuvia viinejä .....	1933: 11
lentokoneita .....	1931: 43
väkijuomia .....	1932: 14
yleisiä perusteita .....	1935: 35
<b>Liikennemerkit</b> .....	1930: 31, 1937: 28
tarkemmat ohjeet niistä .....	1937: 122
<b>Liikenneohjesääntö</b> .....	1923: 6
Ks. Liikennejärjestys.	
<b>Liiketoimistot</b> , laki niiden aukioloajoista .....	1934: 47
<b>Liinavaatevaraston johtajattaret</b> , sairaalain, heidän johtosääntönsä .....	1927: 41
<b>Liljeblad</b> , Alma, hänen lahjoitusrahastonsa säännöt .....	1929: 99
<b>Linja-autoasema</b> , sen järjestyssäännöt .. 1935: 59 (muut. 1936: 86),	1937: 29
sen järjestyssääntöjen sovelluttaminen .....	1937: 73
» toimistomaksut .....	1935: 60, 1937: 30
<b>Lippu</b> , satamaviranomaisten .....	1923: 21
<b>Lisämäärärahat</b> , niiden kirjaaminen .....	1931: 49
<b>Lomasäännöt</b> , työntekijäin .....	1926: 21
<b>Luistinradat</b> , urheilu- ja leikkikenttien luovuttaminen niitä varten .....	1933: 50
<b>Lunastamislaki</b> , asuntoalueiden .....	1936: 22
sen toimeenpanoasetus .....	1936: 23
<b>Luontoisetujen arvio</b> , kulkutautisairaalan ja Nikkilän sairaalan hoitohenkilökunnan, sitä koskevan kaupunginvaltuuston päätöksen kumoaminen .....	1934: 8
<b>Luontoisetukorvaukset</b> , niiden arvioimisperusteet .....	1933: 47
<b>Luotsaus</b> , siitä annetun asetuksen muuttaminen .....	1926: 36

Luositaksa kaupungin satama-alueella .....	1927: 56
Lämpötekniikka, hänen työjärjestyksensä .....	1924: 14; muut. 1926: 8
Lääkärialueet, niiden uudestijärjestely .....	1923: 15, 1927: 15
Lääkärintodistukset, sairaslomien perusteeksi esitettävät .....	1937: 42
Lääkärintoimi, laki sen harjoittamisesta .....	1925: 13
Maahöyrykattilat, asetus niistä .....	1926: 31; muut. 1927: 2
Maarekisteri, asetus kaupunkialueella sijaitsevien tilojen merkitsemisestä siihen .....	1931: 78
Ks. Kiinteistöjen rekisteröiminen kaupungissa.	
Maatalousalan työnvälitys, erikoisosaston perustaminen työnvälitystoimistoon sitä varten .....	1937: 57
Maatalouskiinteistöt, niiden verottaminen .....	1933: 77
Maatalouskonttori, sen johtosääntö .....	1923: 28
Ks. Kiinteistötoimisto.	
Maatalouslautakunta, sen ohjesääntö .....	1923: 27
Ks. Kiinteistölautakunta.	
Maatalousministeriö, asetus sille annettusta vallasta myöntää lievennyksiä lihantarkastusta koskevista määräyksistä .....	1932: 29
Maidontarkastamo, sen johtosääntö .....	1928: 26
Maidontarkastus, sen järjestäminen .....	1928: 27, 1932: 68
Maistraatinsihteeri, laki hänen vaalistaan .....	1927: 62; muut. 1929: 15
laki hänen valitsemisoikeudestaan .....	1927: 61
Maistraatit, niille kuuluvan postirahanvapauden laajentaminen ..	1923: 60
Ks. Postirahanvapaus.	
Maistraatti, laki pormestarin ehdottamis- sekä neuvosmiesten ja sihteerin valitsemisoikeudesta .....	1927: 61
laki pormestarin sekä neuvosmiesten ja sihteerin vaalista ..	1927: 62; muut. 1929: 15
laki sen kokoonpanosta asemakaava- ja rakennusasioita käsiteltäessä .....	1931: 21
sen kokoonpanosta ja toiminnasta annettujen määräysten 3. kohdan muuttaminen .....	1927: 63
» toimimies .....	1929: 26
» työjärjestyksen muuttaminen .....	1926: 12, 1937: 91
siihen asemakaava- ja rakennusasiain käsittelyä varten asetettavien lisjäsenen lukumäärä ja palkkio .....	1931: 55
Maitokaupat, niiden aukioaloajat .....	1935: 11
Majoituslautakunta, sen johtosäännön soveltaminen rauhan aikana sen puheenjohtajan palkkio .....	1930: 26, 1931: 50
Makasiiniosakeyhtiö, sen laiturihuoltoa koskevat määräykset ...	1931: 3
sen laiturihuoltotariffi 1931: 4; uusi painos muutoksineen vltta 1937	1937: 8
» yhtiöjärjestyksen muuttaminen .....	1929: 75, 1937: 86
Makkarat, asetus niiden valmistuksen valvonnasta ...	1924: 71, 1932: 28
Makkaratarjoilu kaduilla, sitä koskevia määräyksiä 1925: 17 (muut. 1929: 29, 1934: 11), 1935: 9; muut.	1937: 44
Ks. Kauppa ja ansiotoiminta, kioskeissa ja ulkosalla harjoitettava.	
Makkaratehtaiden valvojat, heidän ohjesääntönsä .....	1924: 72
heidän virka-asemansa .....	1934: 43
Makkien puhtaanapitomaksut .....	1923: 4, 1925: 50
Ks. Puhtaanapitomaksut.	
Maksut, niiden vanhentuminen .....	1925: 24
Mallasjuoma, mieto, laki sen valmistuksesta ja myynnistä .....	1931: 26
Margarini valmistelaki .....	1932: 39
sen soveltaminen .....	1932: 40
Mastokaupamaksu, sen lakkauttaminen .....	1924: 31
Matkatavarat, niiden vapauttaminen liikennemaksuista .....	1931: 42
Matkustussääntö .....	1929: 12; muut. 1930: 27
Melkö, sen siirtäminen Helsingin kaupunkiin .....	1930: 19
Merikapteenit, heidän virkavuosiensa laskeminen eläkettä varten	1931: 48

<b>Merimiesten työnvälitysosasto, työnvälitystoimiston, sen ohjesääntö</b>	1930: 14
sen perustaminen .....	1927: 83
<b>Merimieshuoneet, laki niiden lakkauttamisesta</b> .....	1937: 24
<b>Metalliteollisuustyöpaikat, järjestysohjeet niille</b> .....	1927: 21
<b>Mielisairaalat, laki niiden valtionavusta</b> .....	1929: 18; muut. 1932: 3
niiden alihoitajattarien ja hoitajien johtosääntö .....	1927: 35
» valtionavusta annetun lain toimeenpanoasetus .....	1929: 19
ohjesääntö niistä järjestettävästä perhehoidosta .....	1926: 38
<b>Mielisairaas, asetus heidän sairaaloihin tai muihin laitoksiin ottamisesta tehtävistä ilmoituksista</b> .....	1932: 43
<b>Mielisairaiden huoltola ja poliklinikka, sen perustaminen</b> .....	1927: 8
Ks. Sielullisesti sairaiden huoltotoimisto.	
<b>Mielisairasasetus</b> .....	1937: 79
<b>Mielisairaslaki</b> .....	1937: 78
<b>Mittaaminen tulipakkahuoneen ulkopuolella, siinä noudatettava järjestyssääntö</b> .....	1935: 36
siitä vaakamestareille tuleva palkkio .....	1935: 37; muut. 1937: 47
<b>Mjölbolstad sanatorium, sen säännöt</b> .....	1930: 53
<b>Mjölbolstad sanatorium kommunalförbund, sen perussääntö</b> ....	1934: 74
<b>Moottoriajoneuvojen katsastusmiehet, niiden ohjesääntö ja toimitustaksa</b> .....	1926: 3
<b>Moottoriajoneuvoliikenne, asetus siitä</b> 1926: 2 (muut. 1928: 20, 21), 1929: 1 (muut. 1929: 24, 1931: 32, 33), .....	1937: 83
laki siitä .....	1926: 1; muut. 1937: 81
siitä v. 1929 annetun asetuksen toimeenpano-ohjeet .....	1929: 25
<b>Muistopatsaat, niitä varten vv. 1931 ja 1932 luovutetut paikat</b> ..	1932: 88
<b>Munkkiniemen raitiotie, sitä koskevan toimiluvan muuttaminen</b>	1925: 12
<b>Musiikkilautakunnan ja kaupunginorkesterin toimisto, sen johtosääntö</b> .....	1936: 58
<b>Musiikkilautakunta, sen johtosääntö</b> .....	1936: 56
<b>Myyntilaitta, työlaitosten, sen johtosääntö</b> .....	1933: 42
<b>Myyntikojut ja -pöydät, niitä varten varattujen paikkojen vuokraustapa</b> .....	1932: 59
Ks. Kauppa ja ansiotoiminta, kioskeissa ja ukosalla harjoitettava.	
<b>Myötäjäisrahasto, A. Demidoffin, siitä suoritettavien myötäjämääräin korottaminen</b> .....	1923: 57
<b>Mäkeiä, sen eräitä kortteleita vuokrattaessa ja rakennettaessa noudatettavat määräykset</b> .....	1929: 64; muut. 1936: 65
Ks. myös Pakaa.	
<b>Märäholm, sen siirtäminen Helsingin kaupunkiin</b> .....	1926: 6
<b>Naapuruussuhteet, niistä annetun lain 14 §:n muuttaminen</b> .....	1931: 22
<b>Nainen, laki hänen kelpoisuudestaan valtionvirkaan</b> .....	1926: 28
<b>Naisten työtuvat, niiden työntekijättärien työsäännöt</b> .....	1924: 82
<b>Neuvosmiehet, laki heidän vaalistaan</b> .....	1927: 62; muut. 1929: 15
laki heidän valitsemisoikeudestaan .....	1927: 61
<b>Nikkilän sairaala, sen sairaanhoitohenkilökunnan luontoisetujen arviota koskevan kaupunginvaltuuston päätöksen kumoaminen sitä koskevat muutokset ja lisäykset sairaaloita koskeviin määräyksiin</b> .....	1929: 59
<b>Nimet, eräiden kaupungin talojen</b> .....	1931: 39
katujen, torien y. m. yleisten paikkain 1928: 42; muut. 1934: 52, 68, 1935: 54, 57, 1936: 115, 128, 1937: 102, 108, 118	
<b>Norja, sen ja Suomen välinen köyhäinhoitosopimus</b> .. 1923: 36, 1928: 35	
sen ja Suomen välisen köyhäinhoitosopimuksen soveltaminen 1923: 37, 1928: 36; muut. 1933: 73, 1937: 80	
<b>Nostokurjet, ohjeet niitä käytettäessä</b> .....	1925: 23
<b>Nosturitaksa</b> .....	1935: 15; muut. 1937: 21
<b>Nyåker, sen liittäminen äänestysaluejakoon</b> .....	1926: 51
sen siirtäminen Helsingin kaupunkiin .....	1925: 68
<b>Olin, A. I., hänen stipendiraahastonsa säännöt</b> .....	1933: 40

<b>Omaisuus, kaupungin, sen palovakuuttaminen</b>	1929: 44, 1931: 51, 1932: 61
<b>Omakotirahasto, asetus siitä</b> ..	1927: 44; muut. 1934: 18, 1935: 34, 1936: 96
laki järjestelylainojen myöntämisestä siitä ..	1934: 84
» siitä ..	1927: 43
valtioneuvoston päätös asuntolainojen myöntämisestä siitä	1927: 45; muut. 1934: 19, 1935: 33
» » järjestelylainojen myöntämisestä siitä ....	1935: 18
<b>Omnibusautomobilit, niiden ajonopeudet</b> ..	1924: 47
niiden rakenne ..	1926: 4, 1928: 22, 1929: 3
<b>Opetustilasto, sen julkaisemistavan muuttaminen</b> ..	1933: 51
<b>Oppikoulut, yksityiset, asetus niistä</b> ..	1925: 53
<b>Oppikoulutontit, niitä luovutettaessa sovellettavat periaatteet</b> ..	1936: 27
<b>Oppisopimuslaki</b> ..	1923: 29; muut. 1934: 22
sen soveltaminen ..	1923: 30, 1934: 23
sitä koskeva ohjesääntö ..	1923: 64; lis. 1930: 20, 1931: 12, 77
<b>Oppivelvollisuuslaki, sen muuttaminen</b> 1925: 7, 1929: 36, 1931: 18, 1932: 75	
sen täytäntöönpanoasetuksen muuttaminen ..	1923: 35, 1931: 19, 1934: 82
<b>Osastonhoitajattaret, sairaalain, heidän johtosääntönsä</b> ..	1927: 33
<b>Painelelutut, niiden liittimien mallit ja mitat</b> ..	1934: 24
<b>Painotuotteet, asetus, jolla kielletään niiden kaupaksi tarjoaminen häiriötä tuottavalla tavalla</b> ..	1931: 58
<b>Pakaa, sen kivitalotonttien rakennusjärjestys</b> ..	1924: 43
sen kivitalotonttien vuokraehdot ..	1924: 42
Ks. myös Mäkelä.	
<b>Pakkahuoneen vaakamestari, hänen tehtävänsä</b> ..	1936: 34
<b>Palkansäästö eläkekassoille</b> ..	1926: 25, 26
<b>Palkat, poliisilaitoksen viranpitäjain</b> 1924: 2 (muut. 1927: 53, 1928: 6, 1929: 13, 1930: 13, 1931: 25), 1936: 49; muut. 1937: 12, 13	
työntekijain 1923: 68, 1924: 79, 1927: 76, 1931: 11 (muut. 1934: 9), 1934: 80, 1935: 31, 1936: 82, 1937: 49	
viranpitäjain, niiden maksuajat ..	1924: 74
<b>Palkintorahasto, R. Helmbergerin, sen ohjesäännön muutos</b> ..	1923: 56
<b>Palkka itsenäisyyspäivänä suoritetusta työstä</b> ....	1929, s. 68, 1937, s. 76
<b>Palkkaluokat, niihin tehtyjä muutoksia</b> 1923: 69, 1924: 73, 1925: 72, 1926: 52, 1927: 89, 1928: 45, 1929: 67, 1930: 49, 1931: 79, 1932: 90, 1933: 89, 1934: 85, 1935: 58, 1936: 131, 1937: 120	
<b>Palkkasoutajat, heidän järjestyssääntönsä</b> ..	1923: 25
heidän taksansa ..	1923: 26; muut. 1931: 40
Ks. Vuokramoottoriveneet.	
<b>Palkkaus, palkkasääntöön merkitsemättömiin pysyvien virkojen haltijain</b> ..	1936: 130; muut. 1937: 121
perheenelatuspursuja vähennettäessä ..	1923: 11
sivuvirkojen ..	1924: 76, 1925: 48
yhteismäärärahasta palkattujen viranpitäjain ..	1925: 19
<b>Palkkausohjesääntö, sääntöpalkkaisten viranpitäjain</b> ..	1924: 75, 1927: 74
<b>Palkkaussääntö, oikeusministeriön erälle viranpitäjille vahvistama</b> 1929: 14	
<b>Palkkiot, asutuslautakunnan puheenjohtajan ja jäsenten</b> ..	1936: 71
irtaimen omaisuuden inventtaajain ..	1934, s. 35
kaupunginhallituksen jäsenille, jotka eivät ole kaupunginvaltuuston jäseniä, saapuvilla olostu valtuuston kokouksissa ..	1936: 44
kaupunginkassan tarkastusmiesten ..	1931: 50
kaupunginkirjaston inventtaustarkastajain ..	1934, s. 6
kaupunginvaltuuston puheenjohtajan ja varapuheenjohtajan, heidän osanotostaan kaupunginhallituksen kokouksiin ..	1931: 2
komiteain ja valiokuntain jäsenten ..	1925: 27, 1929: 20
kotitalouslautakunnan puheenjohtajan ja jäsenten 1931, s. 98, 1932: 73	
leski- ja orpokassan johtokunnan puheenjohtajan ja jäsenten ..	1937, s. 143
maistraatin rakennusasiain tuntiain ..	1931: 55
majoituslautakunnan puheenjohtajan ..	1930: 26, 1931: 50

<b>Palkkio</b> , teurastamolautakunnan puheenjohtajan ja jäsenten ..	1932, s. 111
valmistavan tyttöjen ammattikoulun johtajattaren .....	1931: 53
<b>Palkkiosääntö</b> , hallitusten y. m. toimielinten puheenjohtajain ja jäsenten	1929: 20; uusi painos muutoksineen v:lta 1930 1930: 48; lis. 1931: 52; muut. 1937: 45
<b>Palokunta</b> , sen henkilökunnan vapauttaminen suorittamasta korvausta virkapuvustaan .....	1937: 48
<b>Palolaki</b> .....	1933: 58
<b>Palomuurit</b> , yhteiset, niiden rakentamista koskevien anomusten ratkaiseminen .....	1936: 64
<b>Palonkestävyys</b> , rakennusten ja rakennusosien, sen luokittelu .....	1936: 3
<b>Palopääällikkö</b> , hänen määräämisensä Herttoniemen öljysatama-alueen palopääälliköksi .....	1937: 16
<b>Palosääntö</b> .....	1933: 59
<b>Palotoimi</b> , asetus sille tulevan valtionavun lakkauttamisesta .....	1926: 37
<b>Palovakuuttaminen</b> , kaupungin irtaimen omaisuuden .....	1931: 51
kaupungin kiinteistöjen .....	1932: 61
» omaisuuden .....	1929: 44
<b>Palvelusehtosääntö</b> , sen muuttaminen .....	1924: 21, 1927: 73
sen 18 §:n soveltaminen .....	1931: 8
Ks. Virkasääntö.	
<b>Parkkeerauskielto</b> , ks. Pysäköimiskielto.	
<b>Parkkeerauskieltoimerkki</b> , sen vahvistaminen .....	1929: 55
Ks. Liikennemerkit.	
<b>Parmaustaksa</b> , sen muutos .....	1937: 27
<b>Parturin- ja kähertäjänliikkeet</b> , niiden aukioloojat .....	1935: 10
<b>Pasila</b> , raitiotie sinne .....	1927: 86
<b>Perhehoito</b> , mielisairaaloista järjestettävä, sen ohjesääntö .....	1926: 38
<b>Perimispalkkio</b> , sitä koskevat määräykset ....	1936: 84; muut. 1937: 5, 6
<b>Pienasunnot</b> , niiden rakentamiseksi myönnettyjen avustuslainojen muuttaminen kuoletuslainoiksi .....	1929: 34
niiden rakentamiseksi myönnetty avustus- ja kuoletuslainat 1923: 7, 1924: 1, 1925: 14, 63	
<b>Pika-ajuritaksa</b> .....	1924: 32
<b>Pilaantunut tavara</b> , maksut sen kuljettamisesta y. m. ....	1927: 9
<b>Poliisi</b> , sen virkapuku ja aseistus .....	1923: 63
<b>Poliisijärjestys</b> .....	1925: 51; sen eräiden §§:n kumoaminen 1933, s. 24
<b>Poliisilaitoksen suojeluosaston sairasosasto</b> , sen nimen muuttaminen	1936: 31
Ks. Sielullisesti sairaiden vastaanottoasema.	
<b>Poliisilaitokset</b> , kaupunkien osanotosta niiden menoihin annetun lain soveltamisasetus .....	1931: 31; muut. 1933: 57
laki kaupunkien osanotosta niiden menoihin .....	1931: 30
<b>Poliisilaitos</b> , sen lääkärin- ja haavurintoimien lakkauttaminen 1931, s. 81 sen viranpitäjän palkkaus 1924: 2 (muut. 1927: 53, 1928: 6, 1929: 13, 1930: 13, 1931: 25), 1936: 49; muut. 1937: 12, 13	
<b>Poliisilääkäri</b> , hänen johtosääntönsä .....	1933: 65
<b>Poliisitoimi</b> , asetus siitä .....	1925: 15; muut. 1929: 23, 1932: 74
<b>Pormestari</b> , laki hänen ehdottamisoikeudestaan .....	1927: 61
laki hänen vaalistaan .....	1927: 62; muut. 1929: 15
<b>Postirahanvapaus</b> , asetus siitä .....	1924: 18; muut. 1925: 42, 1929: 31
sen myöntäminen maistraateille .....	1923: 60
<b>Puhelinkaapelit</b> , niiden sijoittaminen kaupungin katujen y. m. alle	1937: 74
<b>Puhtaanapitohallitus</b> , sen ohjesäännön 7 §:n muuttaminen .....	1928: 1
Ks. Puhtaanapitolautakunta.	
<b>Puhtaanapitolaitoksen tilivirasto</b> , sen johtosääntö .....	1928: 3, 1932: 55
sen perustaminen .....	1926: 9
<b>Puhtaanapitolaitos</b> , sen johtosääntö .....	1932: 54
sen työntekijän työnsäännöt .....	1924: 83
sille v. 1920 vahvistetun johtosäännön muuttaminen .....	1928: 2
<b>Puhtaanapitolautakunta</b> , sen johtosääntö .....	1932: 53

<b>Puhtaanapitomaksut</b> .....	1923: 4, 1925: 50, 1930: 25, 1934: 13
<b>Punainen risti</b> , ks. Suomen punainen risti.	
<b>Punnitseminen tullipakkahuoneen ulkopuolella</b> , siinä noudatettava järjestyssääntö .....	1925: 36, 1935: 36
siitä vaakamestareille tuleva palkkio 1925: 37, 1928: 19, 1935: 37; muut. ....	1937: 47
<b>Puunjalostustehtaat</b> , järjestysohjeet niitä varten .....	1924: 67
<b>Pysäköimiskieltoja</b> , maistraatin antamia .....	1929: 53, 54, 1931: 36
<b>Pöytäkirjakieli</b> .....	1933: 8
holhouslautakunnan, museolautakunnan ja työväenopistojen yhteisen johtokunnan .....	1924: 7
työväenopistojen puheenjohtajaneuvoston .....	1929: 22
<b>Raadot</b> , maksut niiden kuljettamisesta y. m. ....	1927: 9
<b>Raajarikkoisten huoltolaitos Helsingissä</b> , siellä hoidettavien kansakoululasten hammashoito .....	1936: 76
<b>Raastuvanoikeus</b> , laki pormestarin ehdottamis- sekä neuvosmiesten valitsemisoikeudesta .....	1927: 61
laki pormestarin ja neuvosmiesten vaalista ..	1927: 62; muut. 1929: 15
sen kokoonpanosta ja toiminnasta annettujen määräysten muuttaminen .....	1927: 63
<b>Rahasto</b> , Kulosaaren silta-, sen perustaminen .....	1934, s. 34
yleishyödyllisen rakennustoiminnan edistämislain-, muutoksia sitä koskeviin määräyksiin .....	1923: 31, 1926: 11, 1932: 60, 1935: 12
<b>Rahastot</b> , kunnan pysyvät, niitä koskevat määräykset kaupunkien kunnallislaisessa (22 ja 41 §) .....	1934: 28
niitä koskevat määräykset v:n 1873 kunnallisasetuksessa (52 §) niitä varten vahvistetut säännöt:	1934: 27
autovakuutusrahaston .....	1935: 17
käyttörahaston .....	1935: 4
verotasausrahaston .....	1935: 5
<b>Rahastot, lahjoitetut:</b>	
Ahlströmin, Rafael, rahastot, niiden hoitoa koskevat määräykset Demidoffin, Aurore, myötäjäsrahasto, siitä suoritettavain myötäjääsmäärään korottaminen .....	1923: 41
Ekholmin, C. F., stipendirahasto, sen käyttämistä koskevien määräysten muuttaminen .....	1923: 57
Heimbergerin, Richard, palkintorahasto, sen ohjesäännön muutos .....	1933: 53
Holmgrenin, Adolf, lahjoitusrahasto, siitä myönnettävään apurahain korottaminen .....	1923: 56
Kotschakin, M., lastenvaatusrahasto, määräykset sen varojen hoidosta ja käyttämisestä .....	1924: 51
Lasten kesäsiirtolain rahasto, sen korkovarojen luovuttaminen lastensuojelulautakunnan käytettäväksi .....	1934: 14
Liljebladin, Alma, rahasto, sen säännöt .....	1936: 45
Olinin, A. I., stipendirahasto, sen säännöt .....	1929: 62
Rosenbergin, Johan Gustaf, rahasto, sen korkovarojen luovuttaminen lastensuojelulautakunnan käytettäväksi .....	1933: 40
1936: 45	
<b>Rahastovekselit</b> , niitä koskevat määräykset .....	1936: 28
<b>Rahatoimikamari</b> , sen asiamiesosaston ja rahatoimikonttorin välisen työnjako kaupungin saatavia perittäessä .....	1929: 48
sen johtosäännön muutoksia ....	1923: 39, 1924: 37, 1926: 41, 1927: 49
» ohjesäännön muutoksia .....	1923: 38, 1925: 39, 1927: 48
sille myönnetty oikeus tehdä muutoksia ja lisäyksiä vuokraehtoihin ja sopimuskaavakkeisiin .....	1925: 69
<b>Rahatoimisto</b> , sen johtosääntö 1930: 4; uusi painos (muutoksineen v:lta 1932) 1932: 12; muut. ....	1933: 27
<b>Raitiotie- ja omnibusosakeyhtiö</b> , sen palveluksesta kaupungin palvelukseen siirtyneen viranhaltijan oikeus eläkkeeseen ....	1937, s. 2
sen yhtiöjärjestyks .....	1935: 64
sille v. 1913 vahvistetun yhtiöjärjestyksen muutos .....	1931: 41



<b>Raitiotiemaksut, niiden korottaminen</b> .....	1926: 34, 1931: 54
<b>Raitiotiet, niiden liikenteessä noudatettavien järjestysääntöjen muutos</b> .....	1933: 19
<b>Raitiotietoililuvut:</b>	
Arkadiankadun linjan .....	1924: 27
Fredrikinkadun linjan .....	1929: 52
Hagan—Munkkiniemen linjan, sen muuttaminen .....	1925: 12
Kirurgin linjan .....	1924: 27
Käpylän linjan .....	1925: 28
Munkkiniemen- ja Paciuksenkadun linjan .....	1933: 41
Pasilan linjan .....	1927: 86
Ruoholahden—Hämeentien linjan .....	1929: 51
Vanhankaupungin linjan .....	1925: 66
<b>Raittiuslautakunnat</b> .....	1928: 24
<b>Raittiuslautakunta, sen lakkauttaminen</b> .....	1932, s. 42
<b>Rakennukset, kaupungin omistamat, niiden hoito</b> .....	1923: 51
<b>Rakennukset ja rakennusosat, niiden palonkestävyyden luokittelu-</b> <b>minen</b> .....	1936: 3
<b>Rakennusjärjestys, Hermannin I kivitalotonttien</b> .....	1924: 12
Hermannin I tehdastonttien .....	1924: 13
Herttoniemen öljysatama-alueen .....	1936: 4
Kumpulan omakotialueen .....	1925: 8
Käpylän ja Vallilan kivitalotonttien .....	1923: 53
» puutalotonttien, sen soveltaminen .....	1923: 52
Taivaaskallion huvila-alueen .....	1925: 10
Toukolan, sen muuttaminen .....	1923: 55
Vallilan ja Pakaan kivitalotonttien .....	1924: 43
XV kaupunginosan .....	1925: 47
yleinen, muutoksia, jotka koskevat:	
rakennuskorkeuden lisäämistä (50 ja 53 §) .....	1929: 21
rakennusoikeuden lisäämistä (43 ja [50] §) .....	1927: 87
<b>Rakennuskonttori, sen maanmittausosaston toimitusmaksut</b> .....	1927: 11
sen tililaitoksen johtosäännön muutos .....	1928: 5
Ks. Rakennustoimiston tilivirasto.	
sen työntekijäin työnsäännöt .....	1924: 81
<b>Rakennuspiirustukset, merkitsemistapa niitä laadittaessa</b> 1926: 13, 1932: 47	
<b>Rakennussääntö</b> .....	1932: 2
<b>Rakennustarkastaja, Herttoniemen teollisuusalueen</b> .....	1937: 39
Herttoniemen öljysatama-alueen .....	1937: 38
<b>Rakennustarkastus, sen toimitusmaksut</b> .....	1927: 7
<b>Rakennustoiminta, yleishyödyllinen, sen edistämislainarahaston sääntö-</b> <b>töjen ja lainaehto- ja muuttaminen</b> 1923: 31, 1926: 11, 1932: 60, 1935: 12	
<b>Rakennustoimisto, sen johtosääntö</b> .....	1932: 51
muutoksia, jotka koskevat:	
työpaja- ja varastorakennusten sekä kaupunginpuutarhan rakennusten hoitoa ja hallintoa (1 §) .....	1934: 37
varasto-osaston henkilökuntaa (29 §) .....	1936: 61, 1937: 36
sen suorittamista töistä kannettava lisäkorvaus 1937: 40; muut. 1937: 41	
» työntekijäin työnsäännöt .....	1924: 81
<b>Rakennustoimiston tilivirasto, sen johtosääntö</b> .....	1932: 52
» työpajat, niiden asettaminen suosituimmuus-	
asemaan .....	1933: 62
<b>Rakennusvelvollisuus, sen täyttäminen ennen rakennusjärjestyksen voimaantuloa myydyillä tonteilla</b> .....	1924: 34
<b>Rakennusyrietykset, kunnalliset, lisäys niiden suunnittelua ja järjestämistä koskeviin sääntöihin</b> .....	1927: 16
<b>Raskaudentila, viranhaltijan ja työntekijän oikeus saada sen vuoksi virkavapautta täysin palkkaeduin</b> .....	1936: 75; sen sovell. 1937: 43
<b>Ratsastusstadion, sen hallinto ja käyttö</b> .....	1937: 20
<b>Rauhoittaminen, kaupunkiin kuuluvan kalaveden osittainen</b> ..	1929: 49

<b>Rautabetonirakenteet, määräykset niistä</b> .....	<b>1936: 68</b>
<b>Rautatie, Oulunkylän—Viikin—Herttoniemen, sen avaaminen väli-</b> <b>alkaiselle liikenteelle</b> .....	<b>1937: 90</b>
<b>sen toimitilupa</b> .....	<b>1923: 40; muut. 1925: 45, 1935: 61, 62</b>
<b>Ravintolanpito, siitä annetun asetuksen muuttaminen</b> .....	<b>1932: 26</b>
<b>Ravintolat, järjestyssääntö niitä varten</b> .....	<b>1928: 31</b>
<b>niiden aukioloajat</b> .....	<b>1925: 52</b>
<b>Reijola, sen asemakaava</b> .....	<b>1937: 101</b>
<b>Reimars, sen asuntopalstoja luovutettaessa käytettävä vuokra-</b> <b>sopimuskaavake</b> .....	<b>1927: 6</b>
<b>Revisionikonttori, sen johtosäännön muutos</b> .....	<b>1932: 13</b>
<b>Ks. Revisiotoimisto.</b>	
<b>Revisiotoimisto, sen johtosääntö</b> .....	<b>1936: 62</b>
<b>Rokottaja, hänelle ja rokotuksen tarkastajalle tulevan korvauksen</b> <b>suorittaminen ja jakaminen</b> .....	<b>1937: 56</b>
<b>Rokotusasetus</b> .....	<b>1936: 51</b>
<b>Rokotuslaki</b> .....	<b>1936: 50</b>
<b>Rosenberg, J. G., hänen rahastonsa korkovarojen luovuttaminen</b> <b>lastensuojelulautakunnan käytettäväksi</b> .....	<b>1936: 45</b>
<b>Ruokalanjohtajattaret, sairaalain, heidän johtosääntönsä</b> .....	<b>1927: 40</b>
<b>Ruotsi, sen ja Suomen välinen köyhäinhoitosopimus</b> .... <i>1923: 36,</i> <i>1928: 35</i> <i>sen ja Suomen välisen köyhäinhoitosopimuksen soveltaminen</i> <i>1923: 37, 1928: 36; muut. 1933: 73, 1937: 80</i>	
<b>Ruskeasuojelu, sen liittäminen äänestysaluejakoon</b> .....	<i>1926: 51</i>
<b>sen siirtäminen Helsingin kaupunkiin</b> .....	<b>1925: 68</b>
<b>Rättien lajittelu- ja revintätyö, järjestysohjeet sitä varten</b> .....	<b>1924: 68</b>
<b>Röntgenlaitokset, määräykset niitä varten</b> .....	<b>1932: 31</b>
<b>Röntgenlaitos, sairaalain, sen johtosääntö</b> .....	<b>1927: 31</b>
<b>Sahalaitokset, järjestysohjeet niitä varten</b> .....	<b>1924: 66</b>
<b>Sairaalalahallinto, sen ohjesääntö</b> .....	<b>1925: 55</b>
<b>Sairaalain tilivirasto, sen johtosääntö</b> .....	<b>1925: 57</b>
<b>Sairaalamaksut</b> .... <i>1927: 42, 1931: 6; uusi painos muutoksineen</i> <i>v:lta 1933</i> <b>1933: 39</b>	
<b>asetus niiden ulosmittauksesta</b> .....	<b>1930: 29</b>
<b>niiden ulosotto</b> .....	<b>1934: 45</b>
<b>tuberkuloosisairaalan</b> .....	<b>1928: 8</b>
<b>Sairaalat, asetus niiden sairaalamaksujen ulosmittauksesta</b> .....	<b>1930: 29</b>
<b>asetus niihin otettujen mielisairaiden ilmoittamisesta</b> .....	<b>1932: 43</b>
<b>maksut niissä annetusta hoidosta</b> <i>1927: 42, 1928: 8, 1931: 6; uusi</i> <i>painos muutoksineen v:lta 1933</i> <b>1933: 39</b>	
» <b>tilapäisestä ruokailusta niissä</b> .....	<b>1937: 7</b>
» <b>tutkimuksista y. m. niiden röntgenosastoilla</b> .....	<b>1929: 71</b>
» <b>niissä</b> .....	<b>1929: 72</b>
<b>niiden alihoitajattarien johtosääntö</b> .....	<b>1927: 34, 35</b>
» <b>alihoitajattarilta vaadittava oppikurssi</b> .....	<b>1929: 74</b>
» <b>apulaislääkärien johtosääntö</b> .....	<b>1927: 29</b>
» <b>hoitajien johtosääntö</b> .....	<b>1927: 35</b>
» <b>hoitohenkilökunnan työaika</b> .....	<b>1929: 17</b>
» <b>ja köyhäinhoidon välillä noudatettava menettely varatto-</b> <b>man henkilön pyrkiessä niihin</b> .....	<b>1936: 85</b>
» <b>järjestyssääntö</b> .....	<b>1927: 37</b>
» <b>kirjanpitäjän johtosääntö</b> .....	<b>1927: 39</b>
» <b>linnavaatevaraston johtajattarien johtosääntö</b> .....	<b>1927: 41</b>
» <b>osastonhoitajattarien johtosääntö</b> .....	<b>1927: 33</b>
» <b>palkkasääntöön merkitsemättömien viranhaltijain työaika</b> <b>1935: 27</b>	
» <b>päivystyssääntö</b> .....	<b>1927: 30</b>
» <b>ruokalanjohtajattarien johtosääntö</b> .....	<b>1927: 40</b>
» <b>röntgenlaitoksen johtosääntö</b> .....	<b>1927: 31</b>
» <b>sairaalamaksujen ulosotto</b> .....	<b>1934: 45</b>

<b>Sairaalat, niiden säännöt</b> .....	1925: 56
lisäyksiä ja muutoksia, jotka koskevat:	
potilaan ottamista tuberkuloosisairaalaan ja poistamista sieltä (8 §)	1934: 5
sairaalatarkastajan tehtäviä (15 §) .....	1937: 17
niiden toimitsijain johtosääntö .....	1927: 38
» ylihoitajattarien johtosääntö .....	1927: 32
niitä koskeviin määräyksiin mieli- ja tuberkuloosisairaaloiden suhteen tehdyt muutokset ja lisäykset .....	1929: 59
oikeus aterioida niiden ruokaloissa .....	1929: 73, 1937, s. 3
<b>Sairaanhoitajatarkoulu, sen johtosääntö</b> .....	1936: 43
sen kolmannen vuosikurssein oppilaiden palkkio .....	1933: 63
» ohjesääntö .....	1925: 58
» valmistavan koulun ja oppilaskodin johtajattarenviran luonne siinä hyväksytyt oppilaiden pätevyys .....	1931: 37
<b>Sairaanhoitajattaren- ja sairaanhoitajatoimi, asetus sen harjoittamisesta</b> .....	1929: 61; muut. 1932: 4
<b>Sairaanhoitajattaret, asetus heidän koulutuksestaan</b> 1929: 60, 1933: 4; muut. 1937: 76	
heidän työaikansa .....	1929: 17
kunnan, heidän johtosääntönsä .....	1928: 10
<b>Sairaankuljetusautomobilli, maksu sen käyttämisestä</b> .....	1926: 50
<b>Sairas- ja hautausapu, työntekijäin</b> .... 1925: 46, 1932: 21; lis. 1934: 7	
<b>Sairaslomat, niiden perusteeksi esitettävät lääkärintodistukset</b> ....	1937: 42
<b>Sakkokorko, yksityisoikeudellisiin sopimuksiin perustuvia maksuja laiminlyödessä kannettava, sitä koskevia määräyksiä</b> 1932: 42, 1936: 84, 1937: 5, 6	
<b>Salkkuteollisuus, järjestysohjeet sen työpaikkoja varten</b> .....	1927: 23
<b>Sanomalehdet, asetus, jolla kielletään niiden kaupaksi tarjoaminen häiriötä tuottavalla tavalla</b> .....	1931: 58
<b>Sanomalehtien pääkonttorit, niiden aukioloajat</b> .....	1935: 10
<b>Sanomalehtikauppa, kadulla tapahtuva, sen järjestäminen</b> .....	1932: 72
Ks. Kauppa ja ansiotoiminta, kioskeissa ja ulkosalla harjoitettava.	
<b>Santahamina, eräiden sen talojen siirtäminen Helsingin kaupunkiin</b>	1924: 60
<b>Satama-alueet, niiden maanpuoliset rajat</b> .....	1929: 9
niiden taloudellinen kirjainpito .....	1929: 10
niillä säilytetyn tavaran paikanvuokrat .....	1927: 10, 1928: 18, 1937: 69
<b>Satamahallinto, sen ohjesäännön muutos</b> .....	1925: 40
Ks. Satamalaautakunta.	
<b>Satamahallintotoimisto, sen johtosääntö</b> .....	1931: 45; muut. 1936: 35
<b>Satamajärjestys</b> .....	1926: 14
<b>Satamajäännurttaja, sen toimintaohjesääntö</b> .....	1928: 17
<b>Satamakannantakonttori, sen johtosääntö</b> .....	1928: 16
Ks. Satamahallintotoimisto.	
<b>Satamakatsantomiehentoimi, sen perustaminen</b> .....	1923: 14
<b>Satamalaituksen johtaja, hänen johtosääntönsä</b> .....	1928: 14
Ks. Satamahallintotoimisto.	
<b>Satamalaautakunta, sen johtosääntö</b> .....	1931: 44
<b>Satamaliikennekonttori, sen johtosääntö</b> .....	1928: 15
Ks. Satamahallintotoimisto.	
<b>Satamaluotsitaksa</b> .....	1927: 56
<b>Satamamaksutariffi</b> .....	1924: 53; muut. 1933: 10, 1935: 14
<b>Satamasaaren kansanpuisto, sen järjestyssäännöt</b> .....	1934: 77, 1937: 10
<b>Satamat, niiden tavaravajoissa säilytetyn tavaran paikanvuokra</b> ..	1937: 68
niissä aluksista tapahtuvan kaupan aika .... 1934: 32, 1936: 48, 1937: 46	
varastopaikkojen vuokraaminen niissä .....	1925: 38
<b>Satamatyöläiset, heitä varten rakennetut ruokailu- ja odotushuoneet</b>	1925: 35
<b>Satamaviranomaiset, niiden lippu</b> .....	1923: 21
<b>Satamavirkallijat, heidän virkapukunsa</b> .....	1924: 41
<b>Satulasepänteollisuus, järjestysohjeet sen työpaikkoja varten</b> ....	1927: 23
<b>Seurasaaressa kansanpuisto, sen järjestyssäännöt</b> .....	1934: 78

<b>Sielullisesti sairaiden huoltotoimisto</b> , sen perustaminen .....	1927: 8
sen ylihoitajattarenvirka .....	1936: 60
<b>Sielullisesti sairaiden vastaanottoasema</b> , sen apulaislääkärin tehtävät .....	1936: 59
sen johtosääntö .....	1933: 64
» nimi .....	1936: 31
<b>Siipikarjateurastamo</b> , sen hyväksyminen vientiteurastamoksi .....	1937: 88
<b>Siirtolapuutarha</b> , Kumpulan, sen hallinto .....	1924: 49
sen palstoja luovutettaessa käytettävä vuokrasopimuskaavake Vallilan, sen palstojen vuokraehdot .....	1924: 60
Vallilan, sen palstojen vuokraehdot .....	1932: 11
<b>Siirtolapuutarhajaosto</b> , sosialilautakunnan, sen johtosääntö .....	1926: 10
<b>Siirtolapuutarhaneuvoja</b> , hänen laatimiensa ehdotusten ja piirustusten lunastusmaksut .....	1931: 66
<b>Siirtolapuutarhapalstat</b> , niitä luovutettaessa käytettävä vuokrasopimuskaavake .....	1931: 71
<b>Siirtäminen</b> , maan, kameraalisessa suhteessa .....	1925: 4
Melkön .....	1930: 19
Märäholm nimisen tilan .....	1926: 6
Ruskeasuo ja Nyäker nimisten alueiden .....	1925: 68
Santahaminan .....	1924: 60
<b>Siviilivirkakunnan leski- ja orpokassa</b> , eräiden kaupungin virkojen haltijain oikeuden olla sen osakkaina lakkauttaminen .....	1937: 71
kansakouluntarkastajille myönnetty osallisuus siihen .....	1933: 76
laki sille menevästä palkansäästöstä .....	1926: 25
sen ohjesääntö .....	1926: 43; muut. 1927: 24, 1929: 50
» osakkaina olevien kaupungin viranhaltijain oikeus liittyä kaupungin leski- ja orpokassaan .....	1937: 72
sille menevästä palkansäästöstä annetun lain soveltamisasetus .....	1926: 26
» tulevan hautausavun lakkauttaminen .....	1926: 27
<b>Sivuvirat</b> , niiden palkkaus .....	1924: 76
uusien palkkaluokkien perustaminen niitä varten .....	1925: 48
<b>Sosiaalilautakunta</b> , sen siirtolapuutarhajaoston johtosääntö .....	1926: 10
<b>Sotapalvelus</b> , eräiden viranpitäjän vapautus siitä sodan aikana 1929: 8, 1934: 16	
Ks. Asevelvollisuus.	
<b>Sotapalvelusaika</b> , sen lukuunottaminen viranpitäjän ikäkorotuksia laskettaessa .....	1924: 54
Ks. Virkasääntö.	
<b>Sotavoima</b> , hevosten ja ajoneuvojen ottaminen sen tarpeisiin sodan aikana .....	1924: 8, 9
<b>Stadion-säätiö</b> , sen sääntöjen muuttaminen .....	1931: 76
<b>Suomenlinna</b> , asetus sen linnoituksesta ja linnoituspiiristä .....	1929: 7
<b>Suomen punainen risti</b> , sen kanssa tehty sopimus sairaalan rakentamisesta .....	1931: 83
<b>Synnytys</b> , viranhaltijan ja työntekijän oikeus saada sen vuoksi virkavapautta täysin palkkaeduin .....	1936: 75; sen sovell. 1937: 43
<b>Sähkölaitokset</b> , laki niistä .....	1928: 39
niistä annetun lain soveltamisasetus .....	1929: 6
<b>Sähkölaitos</b> , sen lämmitystarkoituksiin jakaman yövirran hinta ..	1924: 28
sen maksujen vakuusjärjestelmä .....	1932: 71
» sähkötaksa .....	1932: 23 (muut. 1932: 82, 1933: 69), 1936: 74
» taloustariffi .....	1924: 61
» työntekijäin työsäännöt .....	1924: 86
sopimus sähköenergian hankinnasta sille .....	1932: 22, 1936: 80
<b>Sähkömittarit</b> , niiden eroittamisesta säädetyn maksun alentaminen	1932: 70
<b>Sähköraitiotiet</b> , ks. Raitiotiet.	
<b>Taideteokset</b> .....	1932: 88, 89
<b>Taivaskallio</b> , sen huvila-alueen rakennusjärjestys .....	1925: 10
sen huvila-alueen tonttien luovutusehdot .....	1925: 11
<b>Taloussprii</b> , sen myynti .....	1932, s. 43

Tanska, sen ja Suomen välinen köyhäinhoitosopimus . . . . .	1923: 36, 1928: 35
sen ja Suomen välisen köyhäinhoitosopimuksen soveltaminen	1923: 37, 1928: 36; muut. 1933: 73, 1937: 80
<b>Tapaturmavakuutuslaki, työväen</b> . . . . .	1925: 26
sen toimeenpanoasetus . . . . .	1925: 62
<b>Tarkastajaneuvosto, kansakoulujen, sen johtosääntö</b> . . . . .	1929: 4
<b>Tarkastajat, ammattiotepuolaitosten, heidän johtosääntönsä</b> . . . . .	1925: 30
<b>Tarkastusmaito, sen myyntiä koskevat säännöt</b> . . . . .	1932: 15
<b>Tarkastusmaitotalo, sen eläinlääkärin ohjeet</b> . . . . .	1932: 18
sen lääkärin ohjeet . . . . .	1932: 17
<b>Tavaravajat, niissä säilytetyn tavarain paikanvuokra</b> . . . . .	1937: 68
<b>Teatterijärjestys yhdistysteattereille</b> . . . . .	1934: 75
<b>Teknilliset laitokset, niiden kuoletussuunnitelmat</b> . . . . .	1927: 12; muut. 1931: 7
rakennustoimiston niiltä velottaman lisäprosentin suuruus . . . . .	1937: 41
sakkokorkoa ja perimispalkkiota koskevien määräysten soveltuttaminen niiden kantamiin maksuihin . . . . .	1937: 5
<b>Teknillisten laitosten hallitus, sen sihteerin johtosääntö</b> . . . . .	1926: 49
<b>Terveydellisten tutkimusten laboratorio, sen eräiden virkojen nimitysten muuttaminen</b> . . . . .	1936: 72
<b>Terveydenhoitojärjestys</b> . . . . .	1933: 1
sen torikauppaa koskevien säännösten soveltuttaminen 1927: 47, 1933: 20	
<b>Terveydenhoitolaki</b> . . . . .	1927: 65; muut. 1937: 25
<b>Terveydenhoitolautakunta, sen ohjesääntö</b> . . . . .	1932: 69
terveydenhoitolain sitä koskevat määräykset (2—8 §) . . . . .	1927: 65
terveydenhoitosäännön sitä koskevat määräykset (1—3 §) . . . . .	1927: 66
<b>Terveydenhoito-ohjesääntö, kansakoulujen</b> . . . . .	1926: 39
<b>Terveydenhoitosääntö</b> . . . . .	1927: 66; muut. 1930: 21
<b>Terveyden- ja sairaanhoitotilasto, sen julkaisemistavan muuttaminen</b> . . . . .	1929: 58
<b>Teurastamo, sen apumiesten taksa</b> . . . . .	1933: 36, 1933: 68; muut. 1935: 20
sen elävän karjan myyntiosaston taksa . . . . .	1936: 6; lis. 1936: 46
» järjestyssäännöt . . . . .	1933: 28; lis. 1936: 5
» jäähdytyslaitoksen taksa . . . . .	1933: 32; muut. 1934: 3
» lihan tukkumyynnihallin taksa . . . . .	1933: 33, 1933: 67; muut. 1937: 19
» määrääminen yleiseksi teurastamoksi . . . . .	1936: 89
» suolipesimön ja navetan sekä punnitusmaksujen taksa . . . . .	1933: 31
» suorittama korvauksena hylätystä lihasta, jota käytetään lihan tarkastuslain 10 §:ssä mainittuun tarkoitukseen . . . . .	1936: 88
» tarkastusmaksujen taksa . . . . .	1933: 30
» teurastajien taksa . . . . .	1933: 35, 1937: 87
» teurastamis- ja palvelusmaksujen laskemisperuste . . . . .	1933: 34
» teurastamomaksujen taksa . . . . .	1933: 29
» työntekijäin työsäännöt . . . . .	1934: 79
» yhteyteen perustetun siipikarjateurastamon hyväksyminen vientiteurastamoksi . . . . .	1937: 88
<b>Teurastamolautakunta, sen johtosääntö</b> . . . . .	1932: 37
sen puheenjohtajan ja jäsenen palkkio . . . . .	1932, s. 111
<b>Teurastamontolmisto, sen johtosääntö</b> . . . . .	1933: 15
<b>Teurastuslaitos, sen johtajanviran perustaminen</b> . . . . .	1928: 41
<b>Tieasetus</b> . . . . .	1927: 57
<b>Tielaki</b> . . . . .	1927: 25
<b>Tiet, teknilliset ohjeet niiden rakentamisesta ja kunnossapidosta</b> . . . . .	1937: 84
<b>Tilasto, Helsingin kaupungin, sen julkaisutavan muuttaminen</b> . . . . .	1926: 33, 1929: 58
kaupunkien finanseista . . . . .	1926: 5
<b>Tilastotoimisto, sen johtosääntö</b> . . . . .	1930: 5
siinä säilytetyistä henkilökirjoista ja kantoluetteloista annettujen otteiden lunastusmaksu . . . . .	1933: 6
<b>Tilausmaito, sen myyntiä koskevat säännöt</b> . . . . .	1932: 16; muut. 1934: 71
<b>Tilintarkastajat, heidän johtosääntönsä</b> . . . . .	1935: 32

<b>Tilivirasto, puhtaanapitolaitoksen, sen johtosääntö</b> .....	1928: 3, 1932: 55
sen perustaminen .....	1926: 9
<b>rakennuskonttorin, sen johtosäännön muutos</b> .....	1928: 5
<b>rakennustoimiston, sen johtosääntö</b> .....	1932: 52
<b>sairaalain, sen johtosääntö</b> .....	1925: 57
<b>Toimimiehet, asetus heidän asettamisestaan eräisiin virastoihin</b> ...	1929: 26
<b>Toimitsijat, sairaalain, heidän johtosääntönsä</b> .....	1927: 38
<b>Tontinluovutusehdot, niihin tehdyt lisämääräykset</b> .....	1930: 11
<b>Tontinmittaus, asetus siitä</b> .....	1936: 24
laki siitä .....	1931: 23
<b>valtioneuvoston päätös menettelystä siinä</b> .....	1936: 26
<b>Tontinmyyntiehdot, niiden muuttaminen</b> .....	1923: 22, 1929: 42
<b>Tontit, niitä myytäessä käytettävä kauppakirjakaavake</b> .....	1931: 70
<b>pakkohuutokaupoissa ostetut, niiden tulojen ja menojen kirjaaminen</b>	1932: 81
<b>periaatteet niitä luovutettaessa oppikouluja varten</b> .....	1936: 27
<b>Tonttien luovutusehdot, korttelien n:ot 532 ja 532 a</b> .....	1937: 37
<b>Kumtähden omakotialueen</b> .....	1925: 9
<b>Taivaskallion huvila-alueen</b> .....	1925: 11
<b>Toukolan</b> .....	1923: 54
<b>Tonttien luovutusmuoto Käpylän alueella</b> .....	1937, s. 216
<b>Tonttijako, muutoksia siihen</b> .....	1932: 87, 1936: 129, 1937: 119
<b>Tonttikirja, asetus sen pitämisen johtamisesta ja valvonnasta</b> .....	1936: 25
<b>Tonttirekisterikartta</b> .....	1936: 26
<b>Torikauppa, sen laajentaminen Hietalahdentorilla</b> .....	1934: 12
<b>Toukola, sen rakennusjärjestyksen soveltuttaminen ja muutos</b> ..	1923: 55
<b>sen tonttien luovutusehdot</b> .....	1923: 54
<b>Tuberkuloosiasetus</b> .....	1927: 67
<b>Tuberkuloosihuoltotoimisto, maksu ulkokuntalaisten hoidosta sen</b>	
<b>alaisissa sairaskodeissa</b> .....	1937: 4
<b>sen nimeä koskeva päätös</b> .....	1928: 28
<b>Tuberkuloosisairaala, lääketieteellisen opetuksen antaminen siellä</b>	1930: 17
<b>sen sairasmaksutaksa</b> .....	1928: 8
» <b>yiilääkäriin viran täyttämistapa</b> .....	1926: 35
<b>sitä koskevat lisäykset ja muutokset sairaaloita koskeviin mää-</b>	
<b>räyksiin</b> .....	1929: 59
<b>Tuberkuloosisairaalat, laki niiden valtionavusta</b> 1929: 18; muut.	1932: 3
<b>niiden valtionavusta annetun lain täytäntöönpanoasetus</b> .....	1929: 19
<b>Tulenarat nesteet, niistä annetun asetuksen muuttaminen</b> .....	1932: 34
<b>Tulipalovaara, sen välttäminen kansakouluissa</b> .....	1924: 24
<b>Tullihallinto, asetus siitä</b> .....	1927: 52
<b>Tullisääntö, sen muuttaminen</b> .....	1929: 32, 1936: 67
<b>Tulo- ja omaisuusvero, sen pidättäminen osinkoa maksettaessa</b> ..	1926: 7
<b>Tulojen ilmoittamisvelvollisuus, siitä annettua lakia koskeva muutos</b>	1923: 43
<b>Tulot, niiden kantokontrolli</b> .....	1931: 75
<b>Tuulaaki, sen laskemisperusteet</b> 1923: 65, 66, 1924: 22, 1925: 70,	
71, 1927: 71, 72, 1929: 39, 40, 1930: 32, 33, 1931: 62, 63, 1932: 79, 80	
<b>Tylsämielisten hoitolaitokset, asetus niistä</b> .....	1927: 27
<b>laki niiden valtionavusta</b> .....	1927: 26; muut. 1932: 77
<b>Työaika keskeytymättömässä työssä</b> 1923: 67, 1924: 63, 1925: 64,	
1926: 48, 1927: 70, 1928: 40, 1929: 37	
<b>kunnalliskodin hoitohenkilökunnan</b> .....	1930: 12
<b>sairaalain hoitohenkilökunnan</b> .....	1929: 17
» <b>palkkasääntöön merkitsemättömän viranhaltijain</b> ...	1935: 27
<b>virastojen</b> .....	1924: 20, 1931, s. 21
<b>Työlaitos, irtolaisen pitämisestä siinä aiheutuvien kustannusten las-</b>	
<b>keminen y. m.</b> .....	1936: 95
<b>irtolaisen pitämisestä siinä suoritettava korvaus</b> .....	1937: 15
<b>työvelvollisen toimittamista siihen koskevan vaatimuksen tiedoksi-</b>	
<b>anto</b> .....	1933: 72

<b>Työlaitokset</b> , niiden järjestyssäännöt .....	1928: 29
niiden ohjesääntö .....	1923: 10, 1927: 80
<b>Ks. Huoltolaitokset.</b>	
niiden valtionavun myöntämisen ehdot .....	1933: 75
<b>Työlaitosten myyntilaitta</b> , sen johtosääntö .....	1933: 42
<b>Työntekijät</b> , heidän alimmat tuntipalkkansa 1927: 76, 1931: 11	
(muut. 1934: 9), 1934: 80, 1935: 31, 1936: 82, 1937: 49	
heidän eläkesääntönsä ....	1924: 5; muut. 1924: 78; uusi painos 1927: 77
» irtisanomisensa sairaustapauksissa .....	1934: 72
» lomasääntönsä .....	1926: 21
» palkkojensa laskemistapa .....	1923: 68, 1924: 79
» siirtämisenä vakinaisista töistä varatöihin .....	1936, s. 224
heille itsenäisyyspäivänä suoritetusta työstä tuleva palkka 1929,	
s. 68, 1937, s. 76	
» tuleva sairas- ja hautausapu ..	1925: 46, 1932: 21; lis. 1934: 7
huoltotoimiston perustaminen heitä varten .....	1934: 4
naispuoliset, heidän oikeutensa saada raskauden ja synnytyksen	
vuoksi virkavapautta täysin palkkaeduin 1936: 75; sen sovell.	1937: 43
<b>Työnvälitys</b> , sen tarkastus .....	1926: 20
<b>Työnvälityslaki</b> .....	1926: 19, 1936: 52
sen toimeenpanoasetus .....	1936: 53
<b>Työnvälitystoimisto</b> , sen maatalousalan työnvälitysosaston perus-	
taminen .....	1937: 57
sen merimiesten työnvälitysosaston ohjesääntö .....	1930: 14
» » » perustaminen .....	1927: 83
» ohjesääntö .....	1928: 13, 1936: 69
<b>Työnvälitystoimistot</b> , apurahan myöntäminen niille valtion varoista	1926: 20
<b>Työttömyyshuoltotoiminta</b> , sen järjestäminen .....	1936: 83
<b>Työtävät</b> , huoltolautakunnan, niiden ohjesääntö .....	1937: 65
köyhäinhoitolautakunnan, niiden ohjesääntö .....	1934: 51
<b>Työveivollinen</b> , hänen työlaitokseen toimittamista koskevan vaati-	
muksen tiedoksianto ja häntä koskeva etsintäkuulutus ....	1933: 72
<b>Työväenasunnot</b> , niiden hallinnon johtosäännön muutoksia 1924: 26,	
Vallilan, emännöitsijäntoimen perustaminen niihin .....	1924: 58
<b>Työväenopisto</b> , suomenkielinen, sen ohjesääntö .....	1928: 37
<b>Työväenopistot</b> , asetus niistä .....	1927: 3; muut. 1932: 8
laki niiden valtionavusta .....	1926: 47; muut. 1931: 60
niiden huoneistojen vuokra-arvojen laskeminen 1930: 41, 1932:	
9; muut. 1936: 90	
» puheenjohtajaneuvoston johtosääntö .....	1928: 38
» » » pöytäkirjakieli .....	1929: 22
<b>Työväen tapaturmavakuutuslaki</b> .....	1925: 26
sen täytäntöönpanoasetus .....	1925: 62
<b>Ulkoantennit</b> , niiden rakenne .....	1929: 35
<b>Ulkomaalainen</b> , hänen maston juurelta harjoittamastaan kaupasta	
suoritettavan elinkeinomaksun lakkauttaminen .....	1924: 31
<b>Uloke</b> , taksa, jonka mukaan maksu oikeudesta sijoittaa sellainen	
tontinrajan ulkopuolelle suoritetaan .....	1926: 46
<b>Ulosmittaus</b> , eräiden sairaalain sairaalamaksujen .....	1930: 29, 1934: 45
<b>Ulosottolaki</b> , sen muuttaminen .....	1927: 13
<b>Ulosottomiehet</b> , veroja ja maksuja perittäessä, asetus heistä 1927:	
14; muut. 1937: 23	
<b>Urhellukentät</b> , ehdot niiden luistinradoiksi luovuttamista varten	1933: 50
peruste, jonka mukaan niiden vuokramaksut kannetaan .....	1931: 72
<b>Urheilulautakunta</b> , sen johtosääntö .....	1923: 20
<b>Vaakamestari</b> , pakkahuoneen, hänen tehtävänsä .....	1936: 34
<b>Vaakamestarit</b> , järjestyssääntö heidän tullipakkahuoneen ulkopuo-	
lella suorittamastaan punnitsemisesta ja mittauksesta 1925: 36,	
taksa heille tulevista palkkioista 1925: 37, 1928: 19, 1935: 37; muut.	1937: 47

<b>Vaallaki, kunnallinen</b> .....	<b>1925: 2</b>
muutoksia, jotka koskevat:	
8 (9, 10, 12, 13.) 30, 37, 38, 43 ja (48) §:ää .....	<b>1933: 13</b>
(12) ja 44 §:ää .....	<i>1930: 23, 1934: 31</i>
(9, 10) ja 48 §:ää .....	<b>1935: 1</b>
9, 10, 12, 13 ja 28 §:ää .....	<b>1937: 60</b>
<b>Vaaliuettelot, kunnalliset, asetus niiden henkilöluetteloiden maksusta,</b> jotka henkikirjoittajan tulee niiden tekemistä varten toimittaa	<b>1930: 30</b>
<b>Vaatusteollisuus, järjestysohjeet sitä varten</b> .....	<b>1927: 22</b>
<b>Vallila, sen kivitallonttien rakennusjärjestys</b> .....	<b>1923: 53, 1924: 43</b>
sen kivitallonttien vuokraehdot .....	<b>1924: 42</b>
» siirtolapuutarha-alueiden vuokraehdot .....	<b>1932: 11</b>
<b>Vallilan työväenasunnnot, emännöitsijäntoimen perustaminen niihin</b>	<i>1924: 58</i>
<b>Valtio, laki sen vastuunalaisuudesta virkamiehen aikaansaamasta</b> vahingosta .....	<b>1927: 20</b>
<b>Valtionapu, kansakouluhuoneistojen vuokra-arvon laskeminen sitä</b> määrättäessä .....	<i>1927: 51, 1930: 40</i>
kansakoululaitoksen .....	<i>1932: 6, 1934: 83</i>
kasvatustilustosten .....	<b>1923: 32</b>
lastentarhain .....	<b>1927: 58</b>
mieli- ja tuberkuloosisairaalin .....	<b>1929: 18; muut 1932: 3</b>
palotoimen, sen lakkauttaminen .....	<b>1926: 37</b>
tylsämielisten hoitoa varten toimivien laitosten .....	<b>1927: 26; muut. 1932: 77</b>
työlaitosten .....	<b>1933: 75</b>
työnvälitystoimistojen .....	<i>1926: 20</i>
työväenopistojen .....	<b>1926: 47; muut. 1931: 60</b>
<b>Vanhakaupunki, raitiotie sinne</b> .....	<b>1925: 66</b>
<b>Vanhempainneuvosto, asetus siitä</b> .....	<b>1924: 80</b>
<b>Vanhentuminen, verojen ja maksujen</b> .....	<b>1925: 24</b>
<b>Vapaaehtoiset apulaislääkärintoimet, niiden perustaminen</b> .....	<b>1928: 9</b>
<b>Vapaaakirjoitus, asetus siitä</b> .....	<b>1924: 18; muut. 1925: 42, 1929: 31</b>
<b>Vapunpäivä, sen määrääminen vapaapäiväksi kaupungin virastoissa</b> ja laitoksissa .....	<b>1936: 40</b>
<b>Varastopaikat satamissa, niiden järjestyssäännöt</b> .....	<b>1925: 38</b>
taksa niiden paikanvuokrasta .....	<i>1927: 10, 1928: 18, 1937: 69</i>
<b>Varsaaren kansanpuisto, sen järjestyssäännöt</b> .....	<i>1934: 77, 1937: 10</i>
<b>Vastaanottokoti, sen ohjesääntö</b> .....	<b>1926: 18; muut. 1929: 66</b>
<b>Vastuunalaisuus, valtion, virkamiehen aikaansaamasta vahingosta</b>	<b>1927: 20</b>
<b>Veistokalustonhoitajat, kansakoulujen, heidän johtosääntönsä</b> ...	<b>1937: 3</b>
<b>Veneeristen tautien poliklinikka, sen uudelleenjärjestäminen</b> ...	<b>1936: 73</b>
<b>Veneet, järjestyssäännöt niiden talviteloille panemista varten</b> ..	<b>1932: 20</b>
<b>Venelaituripaikat, maksut niistä</b> .....	<i>1926: 41, 1927: 55; muut. 1937: 11</i>
<b>Verkkopallokentät, Kaisaniemen, niiden vuokraehdot</b> .....	<b>1931: 65</b>
<b>Verohuoltotoimisto, sen perustaminen</b> .....	<b>1934: 4</b>
<b>Veronlisäys, laki siitä</b> .....	<b>1934: 20</b>
sen laskeminen v. 1920 annetun lain nojalla .....	<i>1933: 56</i>
siitä annetun lain soveltaminen .....	<b>1934: 21</b>
<b>Verot, asetus niitä pakkotoimin perittäessä annettavasta kuistista</b> niiden vanhentuminen .....	<b>1927: 64</b>
<b>Verotasausrahasto, sen säännöt</b> .....	<b>1925: 24</b>
<b>Verottaminen, maatalouskiinteistöjen</b> .....	<b>1935: 5</b>
väkiuomayhtiön .....	<b>1933: 77</b>
<b>Verotusvalmisteluvirasto, sen johtosääntö</b> .....	<b>1935: 25</b>
sen tarkkailijain toimintaohjeet .....	<b>1936: 54</b>
<b>Vesi, aluksille annettu, maksu siitä</b> .....	<b>1936: 55</b>
<b>Vesijohtolaitos, sen kuoletuusuunnitelman muuttaminen</b> .....	<b>1936: 41</b>
sen taksa .....	<b>1931: 7</b>
» työntekijäin työsäännöt .....	<b>1936: 32</b>
sille v. 1914 vahvistetun taksan korottaminen <i>1924: 62, 1925: 54, 1931: 56</i>	<b>1924: 84</b>



<b>Viranhaltijat, kunnan, heidän eläkesääntönsä</b>	<b>1924: 4; muut. 1924: 77;</b>
uusi painos muutoksineen vuoteen 1927	<b>1927: 75; muut. 1936: 33, 1937: 2</b>
heidän eläkkeensä valtion palvelukseen siirryttäessä	<b>1925: 22;</b>
	muut. 1927: 18, <b>1933: 70</b>
» ikälisänsä valtion palvelukseen siirryttäessä	<b>1924: 3, 1924: 65; muut. 1937: 92</b>
» irtisanomisensa sairaustapauksissa	<b>1934: 72</b>
» kesälomaansa koskevia määräyksiä	<b>1933: 44</b>
» kielitaitosääntönsä	<b>1928: 33, 1933: 9</b>
» kuolinpesilleen suoritettavan palkan määrääminen	<b>1933: 45</b>
» luontoisetukorvaustensa arvioimisperusteet	<b>1933: 47</b>
» oikeutensa saada raskauden ja synnytyksen vuoksi virkavapautta täysin palkkaeduin	<b>1936: 75; sen sovell. 1937: 43</b>
» palkkojensa maksuajan muuttaminen	<b>1924: 74</b>
» palvelusehtosääntönsä muutoksia	<b>1924: 21, 1927: 73</b>
	Ks. Virkasääntö.
» palvelusehtosääntönsä 18 §:n sovelluttaminen	<b>1931: 8</b>
» sotapalvelusaikansa lukeminen virkavuotia ikäkorotusta varten laskettaessa	<b>1924: 54</b>
» viransijaisuuspalkkionsa	<b>1933: 48; muut. 1936: 38</b>
heille annettu kieltö hoitaa kunnallista luottamustehtävää toisessa kunnassa	<b>1927: 73</b>
heille tuleva palkka heidän erotessaan saavutetun ikärajan tai työkyvyttömyyden vuoksi	<b>1933: 46, 1936: 37</b>
heille työstä itsenäisyyspäivänä suoritettava palkka	<b>1929, s. 68, 1937, s. 76</b>
» ylityöstä maksettava korvaus	<b>1924: 15, 1933: 7; muut. 1937: 9</b>
huoltotoimiston perustaminen heitä varten	<b>1934: 4</b>
jotka sodan aikana ovat vapautetut asevelvollisuudesta	<b>1929: 8, 1934: 16</b>
palkkasääntöön merkitsemättömien pysyvien virkojen, heidän palkkojensa järjestely	<b>1936: 130; muut. 1937: 121</b>
sääntöpalkkaiset, heidän palkkausohjesääntönsä	<b>1924: 75, 1927: 74</b>
» » » 3 §:n sovelluttaminen	<b>1923: 11</b>
yhteismäärärahasta palkatut, heidän oikeutensa ikäkorotukseen sääntöpalkkaiseen virkaan siirryttäessä	<b>1924: 25</b>
heidän palkkansa	<b>1925: 19</b>
<b>Viranhaltijat, valtion, heidän nimittämiskirjastaan y. m. annetun lain täytäntöönpanoasetuksen sovelluttaminen</b>	<b>1926: 30</b>
heidän oikeutensa ja velvollisuutensa kun virka lakkautetaan	<b>1931: 29</b>
laki heidän nimittämiskirjastaan y. m.	<b>1926: 29; muut. 1930: 34</b>
<b>Viransijaisuuspalkkiot</b>	<b>1933: 48; muut. 1936: 38</b>
<b>Virastot, niiden työajat</b>	<b>1924: 20, 1931, s. 21</b>
<b>Virat, avoimeksi tulleet, niiden haettaviksi julistaminen</b>	<b>1923: 5</b>
<b>Virkamiehet, valtion, ks. Viranhaltijat, valtion.</b>	
<b>Virkapuku, poliisin</b>	<b>1923: 63</b>
satamavirkallijain	<b>1924: 41</b>
<b>Virkasääntö</b>	<b>1931: 10</b>
sen muutoksia ja lisäyksiä, jotka koskevat:	
irtisanomista (6 ja 12 §)	<b>1935: 22</b>
kesälomaa viranhaltijan erotessa (26 §)	<b>1934: 33</b>
oikeutta saada raskauden ja synnytyksen vuoksi virkavapautta täysin palkkaeduin (29 §:n 2 mom.)	<b>1936: 75</b>
palkkaa säällittämissä sairaustapauksissa (29 §:n 1 mom.)	<b>1934: 6</b>
sen 29 §:n 2 mom.:n sovelluttaminen eräissä tapauksissa	<b>1937: 43</b>
<b>Voimisteluneuvot, kansakoulujen, heidän johtosääntönsä</b>	<b>1933: 12</b>
<b>Vuokra-alueet tiheissä asumusrhymissä, laki niiden lunastamisesta niiden lunastamisesta annetun lain toimeenpanoasetus</b>	<b>1936: 22</b>
	<b>1936: 23</b>
<b>Vuokramaksut, niiden alentaminen ja lyhentäminen</b>	<b>1933: 18</b>
<b>Vuokramoottoriveneet, järjestyssäännöt niiden kuljettajille</b>	<b>1923: 25, 1933: 16</b>
niiden taksa	<b>1923: 26 (muut. 1931: 40), 1933: 17</b>

<b>Vuokrantarkkailulautakunta, sen asettaminen</b> .....	1923: 18
sen toiminta-ajan pidentäminen .....	1923: 48
<b>Vuokrasopimukset, niiden purkaminen</b> .....	1933: 18
<b>Vuokrat, kohtuuttomat, laki niiden vaatimisesta</b> .....	1923: 1
korkeimmat kohtuullisiksi katsottavat 31/V 1923—1/VI 1924	1923: 2
<b>Väkijuomalaki</b> .....	1932: 10
sen täytäntöönpanoasetus .....	1932, s. 41
<b>Väkijuomaliiikkeen tarkastaja, hänen palvelusehtonsa</b> .....	1933: 55
hänen virka-asemansa .....	1932, s. 41
<b>Väkijuomaliiikkeen tarkastajat, kunnan valtuustojen asettamat, heidän ohjeensa</b> .....	1933: 2
<b>Väkijuomat, niiden liikennemaksujen alentaminen</b> .....	1932: 14
<b>Väkijuomayhtiö, sen verottaminen</b> .....	1935: 25
<b>Yhdysteatterit, niiden teatterijärjestys</b> .....	1934: 75
<b>Yhteiskunnallinen huolto, asetus sen hallinnosta Helsingin kaupungissa</b> .....	1936: 77
sen ohjesääntö .....	1936: 78
<b>Yksityisoppikoulut, asetus niistä</b> .....	1925: 53
<b>Yleinen ammattilaiskoulu, sen ohjesääntö</b> .....	1925: 31
<b>Yleiset paikat, ks. Nimet, katujen, torien y. m. yleisten paikkain.</b>	
<b>Yleishyödyllisen rakennustoiminnan edistämislainarahasto, sen lainakoron alentaminen</b> .....	1932: 60, 1935: 12
sen sääntöjen muutokset .....	1923: 31, 1926: 11
<b>Yleisten töiden lautakunta, sen johtosääntö</b> ....	1932: 50; muut. 1934: 36
<b>Ylihoitajattaret, sairaalain, heidän johtosääntönsä</b> .....	1927: 32
<b>Ylityö, tilapäisen työvoiman käyttäminen sen asemesta</b> .....	1933: 60
<b>Ylityökorvaus, viranhaltijain</b> .....	1924: 15, 1933: 7; muut. 1937: 9
<b>Yömajat, järjestyssääntö niitä varten</b> .....	1928: 31
niistä annetun asetuksen muuttaminen .....	1932: 26
<b>Äitiysavustus, sen hallinnollinen hoito</b> .....	1937, s. 66
sen suorittaminen talousarvion ulkopuolella .....	1937, s. 67
sitä varten tarvittavien varusteiden valmistus kaupungin omissa laitoksissa .....	1937, s. 70
<b>Äitiysavustuslaki</b> .....	1937: 52
sen toimeenpanoasetus .....	1937: 53
» 2 §:ssä mainittujen tulojen enimmäismäärä eri kuntaryhmissä .....	1937: 54
<b>Äänestysalueet</b> .....	1924: 39 (muut. 1926: 51), 1929: 41