

Piste	Paalu	E	N	Pituus	R
1	0.00	25498658.44	6673633.38	307.19	
2	307.19	25498726.06	6673933.03	0.12	
3	307.31	25498725.96	6673933.10	6.70	
4	314.01	25498727.54	6673939.61		

Huleveden ritiläkaivojen purkuputket 250 PEH-PN10.
Hulevesi- ja viemärikaivot EK-Cr-kaivoja.

PIIRUSTUSMERKINNÄT

- Betoni**
- Luonnonkivilaatta, 145x295x100, esim. Kurun harmaa, yläpinta potitettu, sivut sahattu, näkyvät reunat faasattu 2mm, puolen kiven tiililadonta, sauman leveys 5mm.**
- Luonnonkivilaatta, 295x445x100, punaruskea esim. Merijärven punaruskea Arctic red, yläpinta potitettu, sivut sahattu, näkyvät reunat faasattu 2mm, puolen kiven tiililadonta, sauman leveys 5mm.**
- Varoitusalue, luonnonkivilaatta, 145x295x100, musta esim. Korpilahden musta, yläpinta ristipäähakkattu, sivut sahattu, tiililadonta**
- Noppakiveys vihersaumalla, luonnonkivi, 90x90x90, lohkottu, yp ristipäähakkua, harmaa, tiililadonta, saumaleveys 20mm**
- Noppakivi, luonnonkivi, 90x90x90, harmaa, lohkottu, tiililadonta**
- Kenttäkiveys, halk. 70-120mm**
- Turva-astuta, kierrätetty kumiruouhe, värjäämätön (vaalea-tumma seos)**
- Nurmetus, A2**
- Heinätön nurmi, grass free lawn**
- Niitty**
- Kasvillisuus**
- Reunatuki, luonnonkivi, harmaa, V220h**
- Reunatuki, upotettu, luonnonkivi, harmaa, S220h**
- Hulevettä ohjaava ja suodattava kiviraita, noppa/nupukivistä, harmaa**
- Linjakäytäväkouru, valurautainen Aco Drain Multiline uraristilällä, tai vastaava**
- Käyntiporras, luonnonkivi, Viitasaaren vaalea, ks. piir. 31229/490**
- Käsijohde, ks. piir. 31229/490**
- Käsijohde, ks. piir. 31229/801, 807 ja 814**
- Istutusten suojä-aita, kaupungin kalusteohjeen mukainen, tyyppi A7, teräsputki, RAL 7021 tai vastaava puitesopimuskauste**
- Kaide, Kalasataman kaideohjeen mukainen kevyen liikenteen kaide ilman verkkoa piir. 29808/704C mukaisesti. Vaakaputkiin kaideohjeen mukainen kelta-oranssi värisarja. Vesiputousten kohdalla yltäosalla kevyen liikenteen kaide (ilman verkkoa) vaakaputkilla, harmaa. Rantamuurin, ks. piir. 31229/400**
- Paasikiviimuuri 600x400x1200mm (näkyvä kork. 400mm), Viitasaaren vaalea, näkyvät pinnat ristipäähakkua**
- Puinen istuinosa selkänajalla, 234x62x9cm, etuosaan valonauha valaistuspiirustuksen mukaisesti**
- Roska-astia, kaupungin kalusteohjeen mukainen, tyyppi H1, Lehtovuori 140L, tai vastaava puitesopimuskauste, väri RAL7021**
- Penkki, kaupungin kalusteohjeen mukainen, tyyppi D12 yleispenkki Extery Klaar kahdella käsinajalla, tai vastaava puitesopimuskauste, väri puosaf RAL7039 ja teräsosaf RAL7021**
- Pelastusvälinepylväs, ks. työselustus**
- Pyörätelineet, kaupungin kalusteohjeen mukainen, tyyppi G1, Lehtovuori kaariteline leveä, tai vastaava puitesopimuskauste, pituus 1000 mm, ruostumaton teräs**
- Kuntoliikun infotaulu, kaupunkikalusteohjeen infoteline C3 600x400mm, väri RAL7021**

- Pylväsvalaisin, ks. erillinen valaistussuunnitelma**
- Istutettava lehtipuu, pieni/iso**
- Istutettava havupuu**
- Yksittäispensas**
- Laivapollari, vanha putkipollari (Pitkälä TT), pintojen uudelleenkaistely, RAL1023**
- Ulkovalaistuvälineitä, puitesopimus tuotteita asennus ks. työselustus**
- Sadevettä hyödyntävä vesiputous**
- Maakivet halk. 500-1200mm, 1/3 kivistä upotetaan maan sisään**
- Oleskeluverkko, 3000x3000mm, tolpan korkeus vaihtelee (ks. toimintavälineueto), verkon väri beige, tolppien väri keltainen**
- Koirakäymälä, kierrätysmuovinen merkkilappu, kivituha, upotettu reunatuki, ks. työselustus**
- Kadun korkeusasema**
- Pelastusportaat, on esitetty rakennepiirustuksessa 31229/480**
- Tiimerkinnot tehdään kohteeseen laaditun liikenteen ohjaussuunnitelman mukaisesti.**

B	Lisätty istutusten suojä-aita. Lisätty roska-astia koirakäymälään ja suurennettu käymälää. Vaihdettu ulkovalaistuvälineet. Päivitetty portaat, lisätty käsijohde.	28.10.2022	V. Siltanen	S. Hurskainen T. Palmgren
A	Tukimuri vaihtunut luiskaksi, lisätty istutuksia ja kiveystä sekä istutusten suojä-aita.	5.10.2022	V. Siltanen	S. Hurskainen

Helsinki Kaupunkiympäristön toimiala www.hel.fi
sähköposti: etunimi.sukunimi@hel.fi

KAUPUNTI, OSA-ALUE
10. Sörnäinen, 103 Sompasaari

NIHDINLAITURI

Asemapiirustus

MK	LIITTYY	NRO	31229/11	KHS	
1:500	KORVAA	TASOKOORDINAATIO:	ETRS-GK25	KYLK	
	KORVATTU	ASEMAKAAVA	12576	HYV.	1.9.2022
	LIKENNES.	KORKEUSJÄRJESTELMÄ:	N2000	TARK.	1.9.2022
				PROJ.	1.9.2022
				HYV.	
				TARK.	8.9.2022
				HYV.	8.9.2022
				TARK.	8.9.2022
				HYV.	15.7.2022
				TARK.	15.7.2022
				LAAT.	15.7.2022

SITOWISE Sitowise Oy
020 747 6000
www.sitowise.com

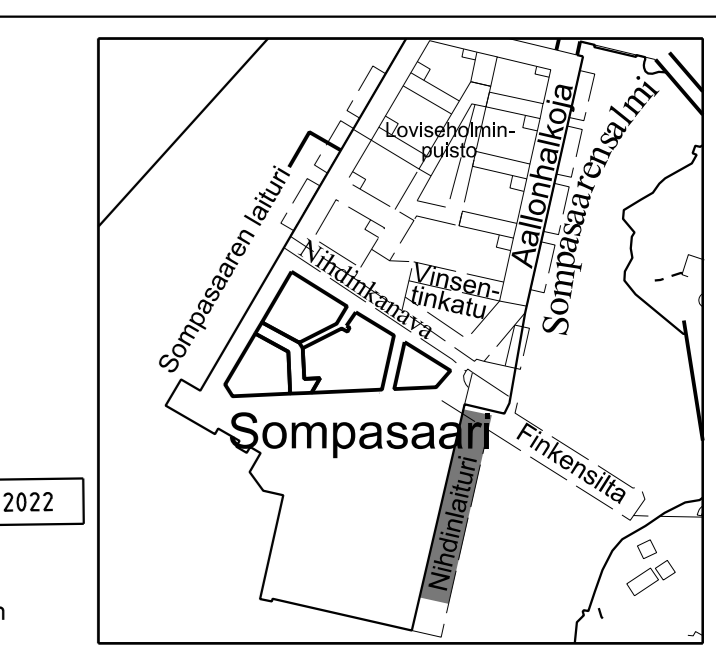

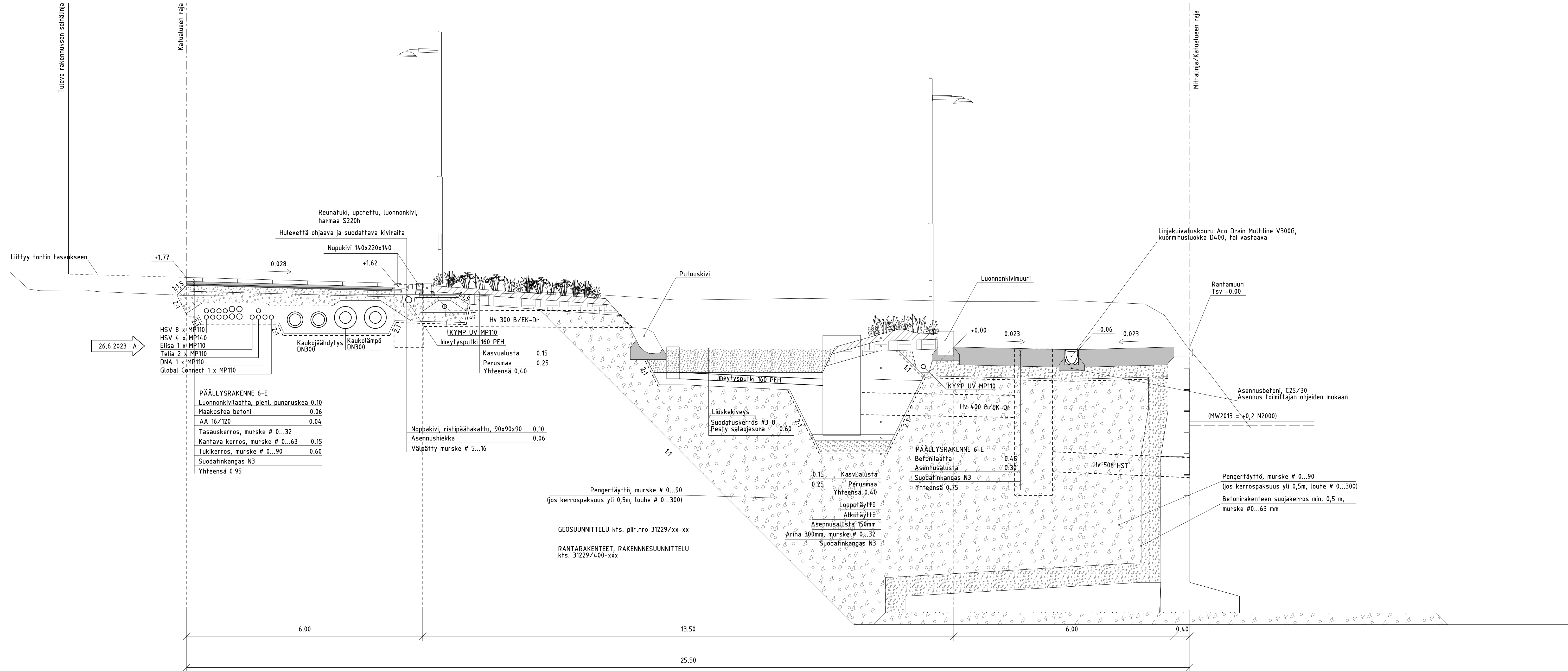

PÄÄLLYSRAKENNE 6-E

Luonnonkivilaatta, pieni, punaruskea	0.10
Maakostea betoni	0.06
AA 16/120	0.04
Tasauskerros, murske # 0...32	0.15
Kantava kerros, murske # 0...63	0.15
Tukikerros, murske # 0...90	0.60
Suodatinkangas N3	
Yhteensä	0.95

Noppakivi, ristipäähakattu, 90x90x90	0.10
Asennushiekka	0.06
Välpätty murske # 5...16	

Kasvialusta	0.15
Perusmaa	0.25
Yhteensä	0.40

Kasvialusta	0.15
Perusmaa	0.25
Yhteensä	0.40
Loppu täyttö	
Asennusalusta 150mm	
Arina 300mm, murske # 0...32	
Suodatinkangas N3	

PÄÄLLYSRAKENNE 6-E	0.45
Befonilaatta	0.30
Asennusalusta	0.30
Suodatinkangas N3	
Yhteensä	0.75

Pengertäyttö, murske # 0...90	
(jos kerrospaksuus yli 0,5m, louhe # 0...300)	
Betonirakenteen suojakerros min. 0,5 m,	
murske #0...63 mm	

GEOSUUNNITTELU kts. piir.nro 31229/xx-xx
 RANTARAKENTEET, RAKENNESUUNNITTELU
 kts. 31229/400-xxx

A	Muutettu Elisan MP100 -> MP110.	26.6.2023	V. Siitonen	S. Hurskainen
<div style="display: flex; justify-content: space-between;"> Kaupunkiympäristön toimiala www.hel.fi </div> sähköposti: etunimi.sukunimi@hel.fi				
KAUP.O.SA, OSA-ALUE 10. Sörnäinen, 103. Sompasaari				
NIHDINLAITURI				
Rakennepoikkileikkaus pl 235				
PK	LIITTYY	NRO	31229/13	KHS
1:50	KORVAA			KYLK
	KORVATTU	TASOKOORDINAATIO:		HYV.
	ASEMAKAAVA	12576	ETRS-GK25	TARK.
	LIKENNES.	6925	KORKEUSJÄRJESTELMÄ:	PROJ.
			N2000	1.9.2022
				1.9.2022
				S. Hurskainen
		NRO	13492/13	HYV.
				TARK.
				8.9.2022
				8.9.2022
				Jukka Saarjärvi
				TARK.
				8.9.2022
				Tarmo Hyvärinen
Maa- ja kallioperäyksikkö (GEO)	Projektinumero	20895/13		HYV.
				15.7.2022
				15.7.2022
				Asko Aalto
				HYV.
				15.7.2022
				15.7.2022
				J. Vätäinen
				TARK.
				15.7.2022
				J. Lahti
				LAAT.
				15.7.2022
				V. Siitonen

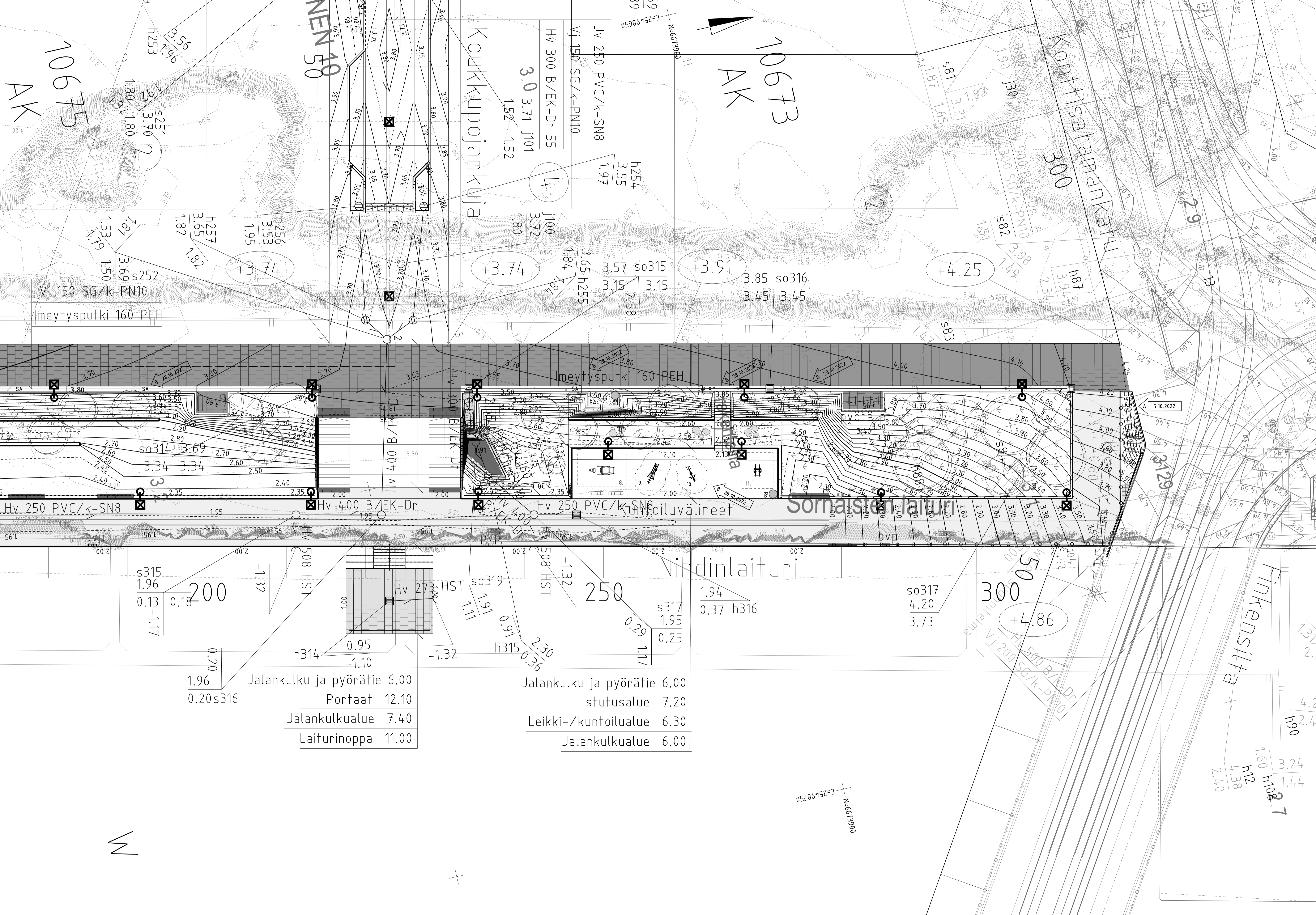

- PIIRUSTUSMERKINNÄT**
- Betoni
 - Luonnonkivi, 145x295x100, esim. Kurun harmaa, yläpinta poltettu, sivut sahattu, näkyvät reunat faasattu 2mm, puolen kiven hiilidonta, sauman leveys 5mm.
 - Luonnonkivi, 295x45x100, punaruskea esim. Merijärven punaruskea Arctic red, yläpinta poltettu, sivut sahattu, näkyvät reunat faasattu 2mm, puolen kiven hiilidonta, sauman leveys 5mm.
 - Varoitusalue, luonnonkivi, 145x295x100, musta esim. Korpihuden musta, yläpinta ristipähkähakattu, sivut sahattu, hiilidonta
 - Noppakiveys viheraumalla, luonnonkivi, 90x90x90, lohkoittu, yst ristipähkähakkaus, harmaa, hiilidonta, saumaleveys 20mm
 - Noppakivi, luonnonkivi, 90x90x90, harmaa, lohkoittu, hiilidonta **5.10.2022**
 - Kenttäkiveys, halk. 70-120mm
 - Turva-alusta, kierrätetty kumiruohu, värjäämätön (vaalea-tumma seos)
 - Nurmetus, A2
 - Heinätön nurmi, grass free lawn
 - Niitty
 - Kasvillisuus
 - Istutettava lehtipuu
 - Istutettava havupuu
 - Yksittäispensas
 - Reunatuki, luonnonkivi, harmaa, V220h
 - Reunatuki, upotettu, luonnonkivi, harmaa, S220h
 - Huolehtä ohjaava ja suodattava kiviraita, noppa/nupukivistä, harmaa
 - Linjakäilyskouru, valurautainen Aco Drain Multiline urarihäiliä, tai vastaava
 - Käyntiporras, luonnonkivi, Viitasaaren vaalea, ks. piir. 31229/490
 - Käsiöjohde, ks. piir. 31229/490
 - Käsiöjohde, ks. piir. 31229/814
 - Istutusten suoja-aita, kaupungin kalusteohjeen mukainen, tyyppi A7, teräsputki, RAL 7021 tai vastaava puitesopimuskaluste
 - Vesiputousten kohdalla ylitassolla Kalasataman kaideohjeen mukainen kevyen liikenteen kaide (ilman verkko) vaakaputkilla, harmaa.
 - Rantamuri, ks. piir. 31229/400
 - Paasikivi-muuri 600x400x1200mm (näkyvä kork. 400mm), Viitasaaren vaalea, näkyvät pinnat ristipähkähakkaus
 - Puinen istuinos seikanojalalla, 234x62x9cm, etuosan valonauha valaistuspiirustuksen mukaisesti
 - Roska-astia, kaupungin kalusteohjeen mukainen, tyyppi H1, Lehtovuori 140L, tai vastaava puitesopimuskaluste, väri RAL7021
 - Penkki, kaupungin kalusteohjeen mukainen, tyyppi D12 yleispennki Extery Kkaar kahdella käsinjoilla, tai vastaava puitesopimuskaluste, väri puuosat RAL7039 ja teräsoosat RAL7021
 - Pelastusvälinepylväs, ks. työselustus
 - Pyörätelineet, kaupungin kalusteohjeen mukainen, tyyppi G1, Lehtovuori kaarifelne leveä, tai vastaava puitesopimuskaluste, pituus 1000 mm, ruostumaton teräs
 - Pylväsvälaisin, ks. erillinen valaistus suunnitelma
 - Ulkokuntovälineitä, puitesopimus tuoteita, asennus ks. työselustus **28.10.2022**
 - Kuntovälineiden infotaulu, kaupunkikalusteohjeen infoteline C3 600x400mm, väri RAL7021
 - Laivapollari, vanha putkipollari (Pihkää TTI), pintojen uudelleen käsittely, RAL1023
 - Sadevettä hyödyntävä vesiputous
 - Maakivet halk. 500-1200mm, 1/3 kivestä upotetaan maan sisään
 - Koirakäymälä, kierrätysmuovinen merkikalupaalu, kivituha, upotettu reunatuki, ks. työselustus
 - Suunniteltu korkeuskäyrä **+3.27** Kadun korkeusasema
 - Nykyinen korkeuskäyrä
 - Tiimerkinnot tehdään kohteeseen laaditun liikenteen ohjaussuunnitelman mukaisesti.

B		Lisätty istutusten suoja-aita. Lisätty roska-astia koirakäymälään ja suurennettu käymälä. Vahdettu ulkokuntoväline-laitteet. Päivitetty portaat ja istutusalueiden tasaus, lisätty käsiöjohde.		28.10.2022	V. Siitanen	S. Hurskainen T. Paingren
A		Tukimuri vaihtunut luiskaksi, tasaus päivitetty, lisätty istutuksia ja kiveystä sekä istutusten suoja-aita.		5.10.2022	V. Siitanen	S. Hurskainen

Helsinki		Kaupunkiympäristön toimiala		www.hel.fi		
KAUPUNGIN OSA-ALUE		10. Sörnäinen, 103 Sompasari		sähköposti: etunimi.sukunimi@hel.fi		
NIHDINLAITURI						
plv 180-313						
Tasauspiirustus						
NR	LITTY	NR	31229/15	KHS		
1:200	KORVAA			KYLK		
	KORVATTU	TASOKOORDINAATISTO:	HYV.	1.9.2022	K. Kiyancicek	
	ASEMAKAAVA	ETRS-GK25	TARK.	1.9.2022	I. Rantanen	
	LIKENNES.	6925	KORKEUSJÄRJESTELMÄ:	PROJ.	1.9.2022	S. Hurskainen
			N2000			
HSY:n vesihuolto		NR		HYV.		
PL 300		13492/15		TARK.		
00066 HSY				HYV.	8.9.2022	Jukka Saarjärvi
p(09) 15611				TARK.	8.9.2022	Tarmo Hyvärinen
				HYV.	15.7.2022	J. Väätäinen
				TARK.	15.7.2022	J. Lahti
				LAAT.	15.7.2022	V. Siitanen

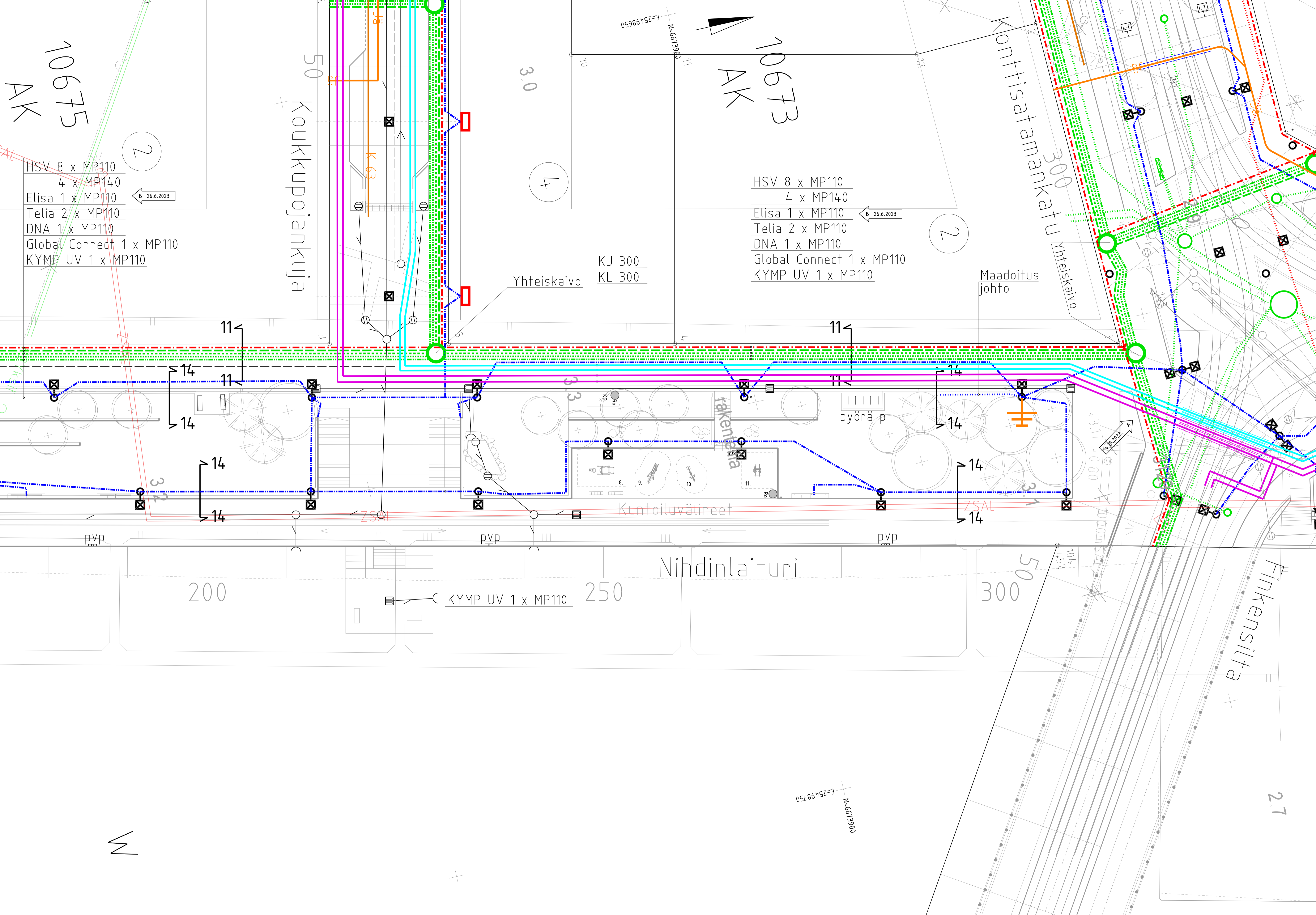

Suojaputkimäärät Nihdinlaiturilla:

HSV	MP110	2200 m
	MP140	1100 m
KYMP Ulkovaistutus	MP110	710 m
KYMP tapahtumasähkö	MP110	0 m
Telia	MP110	550 m
Elisa	MP110	275 m
DNA	MP110	275 m
Global Connect	MP110	275 m

Kaivomäärät Nihdinlaiturilla:

Yhteiskaivo	2000 B	3 kpl
-------------	--------	-------

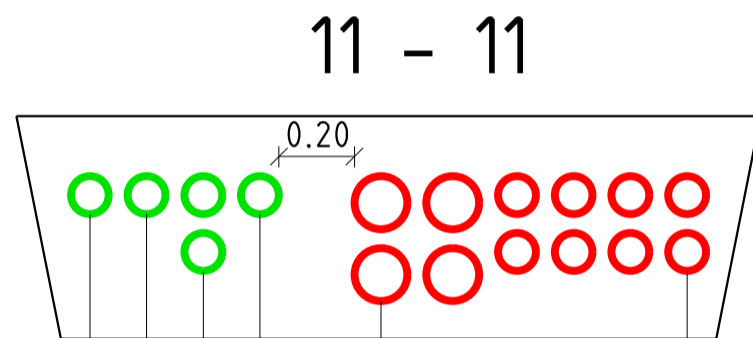

Global Connect
DNA MP110
Telia 2 x MP110
Elisa 1 x MP110
HSV 4 x MP140
HSV 8 x MP110

14 - 14

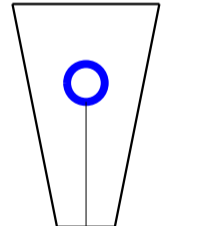

KYMP Ulkovaistutus MP110

B	Muutettu Elisan MP100 -> MP110.	26.6.2023	V. Siltanen	S. Hurskainen
A	Tukimuri vaihtunut luiskaksi, lisätty istutusten suoja-aita. KL ja KJ-pulttien korkeustasot päivitetty	6.10.2022	V. Siltanen	S. Hurskainen

Helsinki Kaupunkiympäristön toimiala
www.hel.fi
sähköposti: etunimi.sukunimi@hel.fi

KAUPUNTI, OSA-ALUE
10. Sörnäinen, 103 Sompasaari

NIHDINLAITURI
plv 180-313

PK	LITTYY	NRO	31229/22	KHS	
1:200	KORVAA			KYLK	
	KORVATTU	TASOKOORDINAATTO:	ETRS-GK25	HYV.	19.2022 K. Kiyancicek
	ASEMAKAAVA	KORKEUSJÄRJESTELMÄ:	N2000	TARK.	19.2022 I. Rantanen
	LIKENNES.			PROJ.	19.2022 S. Hurskainen
				HYV.	15.7.2022 J. Väätäinen
				TARK.	15.7.2022 J. Lahti
				LAAT.	15.7.2022 V. Siltanen

SITOWISE
Sitowise Oy
020 747 6000
www.sitowise.com

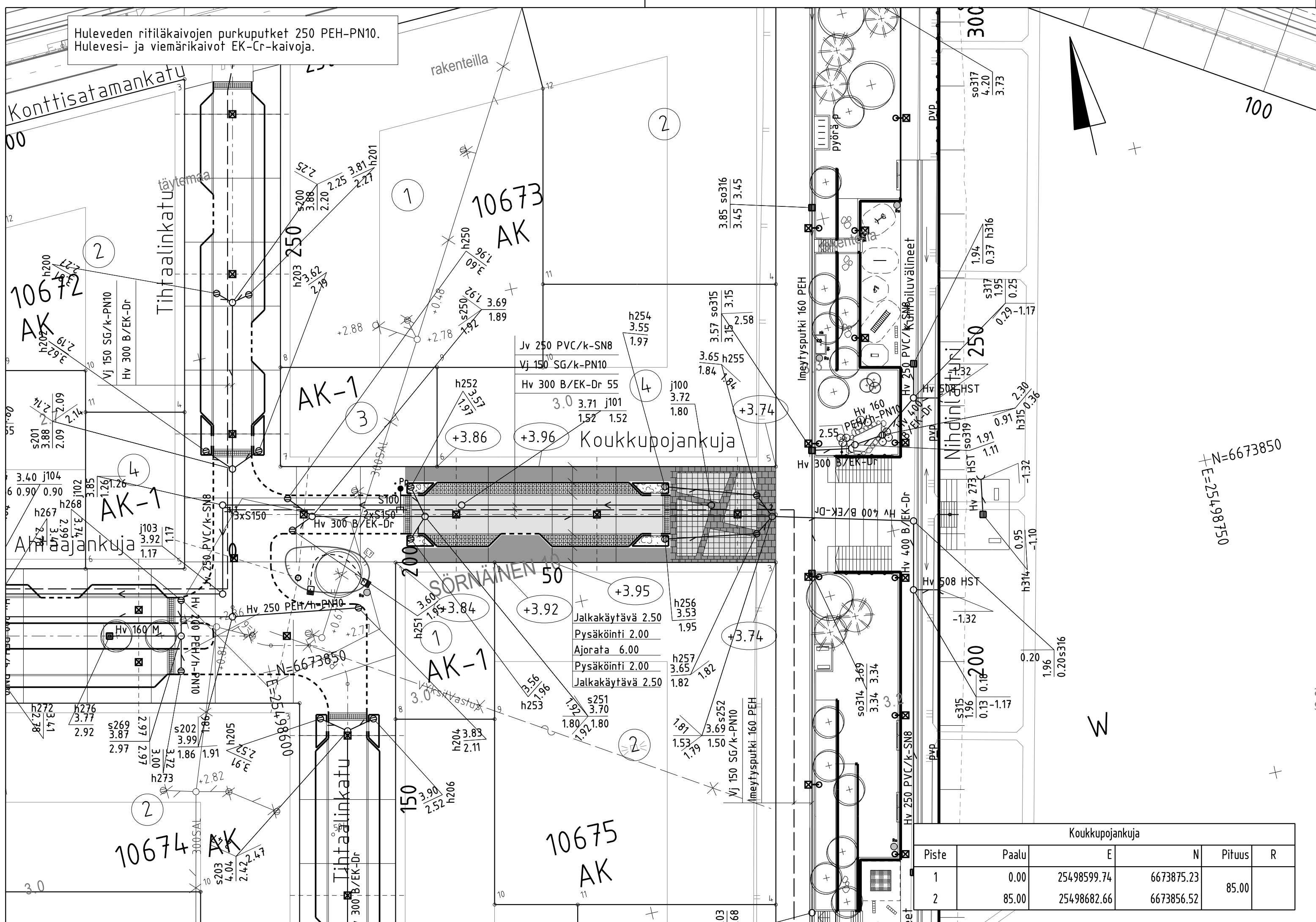

PIIRUSTUSMERKINNÄT

- Ajorata/jalkakäytävä+pp, asfalttia
- Luonnonkivilaatta, 145x145x100, monivärinen, harmaa 70% (esim. Kurun harmaa), vihreä 30% (esim. Ylämaan vihreä Baltic green), yläpinta ristipähakattu, sivut sahattu, näkyvät reunat faasattu 2mm, ruutuladonta, sauman leveys 5mm. Reunassa kiertää ehjä kivirivi. Eriväriset kivet ladotaan tasaisesti sekaisin. Kiveys ei saa muodostaa kuviota.
- Luonnonkivilaatta, 295x445x100, punaruskea esim. Merijärven punaruskea Arctic red, yläpinta poltettu, sivut sahattu, näkyvät reunat faasattu 2mm, puolen kiven tiililadonta, sauman leveys 5mm.
- Betonikiveys läpäisevällä saumalla, Riimukivi tai vastaava, harmaa, perusladonta, saumaus ks. työselostus
- Kenttäkiveys, halk. 70-120mm
- Kasvillisuus
- Reunatuki, luonnonkivi, harmaa, V220h
- Madallettu reunatuki, luonnonkivi, harmaa, V220h
- Reunatuki, upotettu, luonnonkivi, harmaa, S220h
- Reunatuki, luonnonkivi, harmaa, S300h
- Ripustusvalaistus, ks. erillinen valaistussuunnitelma
- Korotettu osuus, iso noppakivi 140x140x140, lohkottu, musta ja valkoinen ruudutus
- Kadun korkeusasema

Tiimerkinnät tehdään kohteeseen laaditun liikenteen ohjaussuunnitelman mukaisesti.

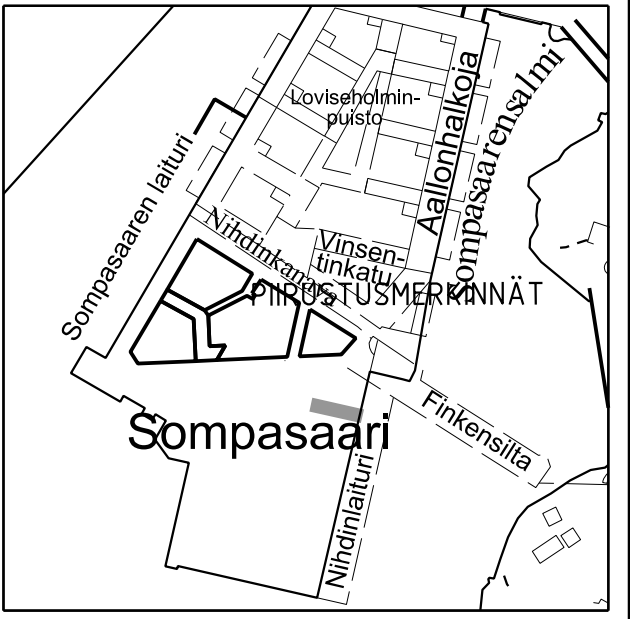

1:10 000

Koukkupojankuja					
Piste	Paalu	E	N	Pituus	R
1	0.00	25498599.74	6673875.23		
2	85.00	25498682.66	6673856.52	85.00	

Helsinki Kaupunkiympäristön toimiala		www.hel.fi sähköposti: etunimi.sukunimi@hel.fi	
KAUP.OSA, OSA-ALUE 10. Sörnänen, 103 Sompasaari			
KOUKKUPOJANKUJA			
Asemapiirustus			
MK	LIITTYY	NRO	KHS
1:500	KORVAA	31225/11	KYLK
	KORVATTU	TASOKOORDINAATIO:	HYV. 1.9.2022 K. Kiyancicek
	ASEMAKAAVA 12576	ETRS-GK25	TARK. 1.9.2022 I. Rantanen
	LIIKENNES. 6925	KORKEUSJÄRJESTELMÄ: N2000	PROJ. 1.9.2022 S. Hurskainen
		NRO	HYV.
		13489/11	TARK.
			HYV. 8.9.2022 Jukka Saarijärvi
			TARK. 8.9.2022 Tarmo Hyvärinen
			HYV. 15.7.2022 J. Väätäinen
			TARK. 15.7.2022 J. Lahti
			LAAT. 15.7.2022 V. Siltanen



Sitowise Oy
020 747 6000
www.sitowise.com

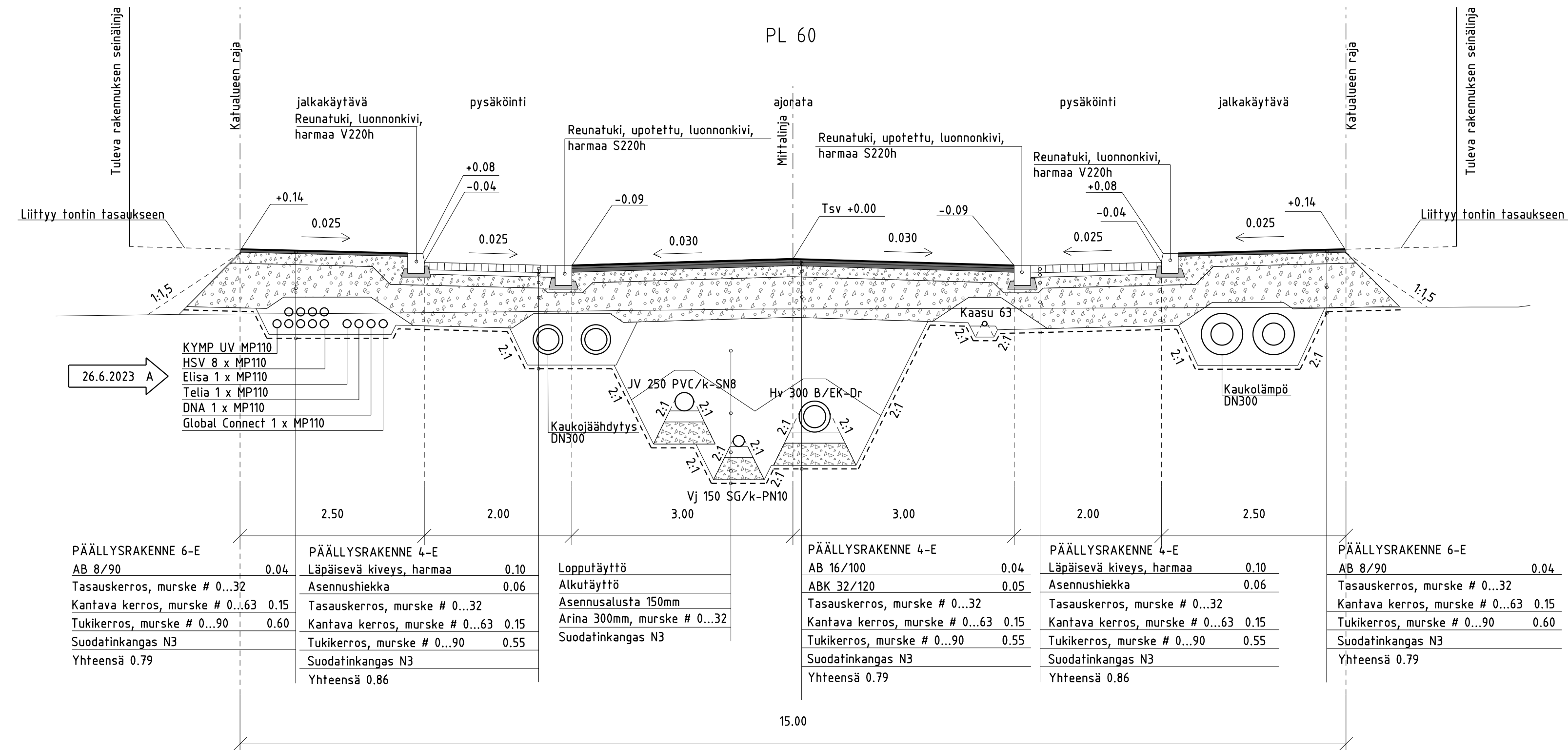

- 26.6.2023 A
- KYMP UV MP110
 - HSV 8 x MP110
 - Elisa 1 x MP110
 - Telia 1 x MP110
 - DNA 1 x MP110
 - Global Connect 1 x MP110

PÄÄLLYSRAKENNE 6-E	PÄÄLLYSRAKENNE 4-E	PÄÄLLYSRAKENNE 4-E	PÄÄLLYSRAKENNE 4-E	PÄÄLLYSRAKENNE 6-E
AB 8/90 0.04	Läpäisevä kiveys, harmaa 0.10	AB 16/100 0.04	Läpäisevä kiveys, harmaa 0.10	AB 8/90 0.04
Tasauskerros, murske # 0...32 0.06	Asennushiekka 0.06	ABK 32/120 0.05	Asennushiekka 0.06	Tasauskerros, murske # 0...32 0.06
Kantava kerros, murske # 0...63 0.15	Tasauskerros, murske # 0...32 0.06	Tasauskerros, murske # 0...32 0.06	Tasauskerros, murske # 0...32 0.06	Kantava kerros, murske # 0...63 0.15
Tukikerros, murske # 0...90 0.60	Kantava kerros, murske # 0...63 0.15	Kantava kerros, murske # 0...63 0.15	Kantava kerros, murske # 0...63 0.15	Tukikerros, murske # 0...90 0.60
Suodatinkangas N3 0.55	Tukikerros, murske # 0...90 0.55	Tukikerros, murske # 0...90 0.55	Tukikerros, murske # 0...90 0.55	Suodatinkangas N3 0.55
Yhteensä 0.79	Suodatinkangas N3 0.55	Suodatinkangas N3 0.55	Suodatinkangas N3 0.55	Yhteensä 0.79
	Yhteensä 0.86	Yhteensä 0.79	Yhteensä 0.86	

A	Muutettu Etisan MP100 -> MP110.	26.6.2023	V. Siltanen	S. Hurskainen
Helsinki Kaupunkiympäristön toimiala		www.hel.fi sähköposti: etunimi.sukunimi@hel.fi		
KAUP.OSA, OSA-ALUE 10. Sörnäinen, 103. Sompasaari				
KOUKKUPOJANKUJA				
Rakennepoikkileikkaus pl 60				
MK	LIITTYY	NRO	KHS	
1:50	KORVAA	31225/13	KYLK	
	KORVATTU	TASOKOORDINAATISTO: ETRS-GK25	HYV.	1.9.2022 K. Kiyancicek
	ASEMAKAAVA	12576	TARK.	1.9.2022 I. Rantanen
	LIIKENNES.	6925	PROJ.	1.9.2022 S. Hurskainen
		NRO	HYV.	
		13489/13	TARK.	
			HYV.	8.9.2022 Jukka Saarjärvi
			TARK.	8.9.2022 Tarmo Hyvärinen
			HYV.	15.7.2022 Mirva Koskinen
			TARK.	15.7.2022 Asko Aalto
			HYV.	15.7.2022 J. Väätäinen
			TARK.	15.7.2022 J. Lahti
			LAAT.	15.7.2022 V. Siltanen
Maa- ja kallioperäyksikkö (GEO)		Projektilinumero	20892/13	
SITOWISE		Sitowise Oy 020 747 6000 www.sitowise.com		

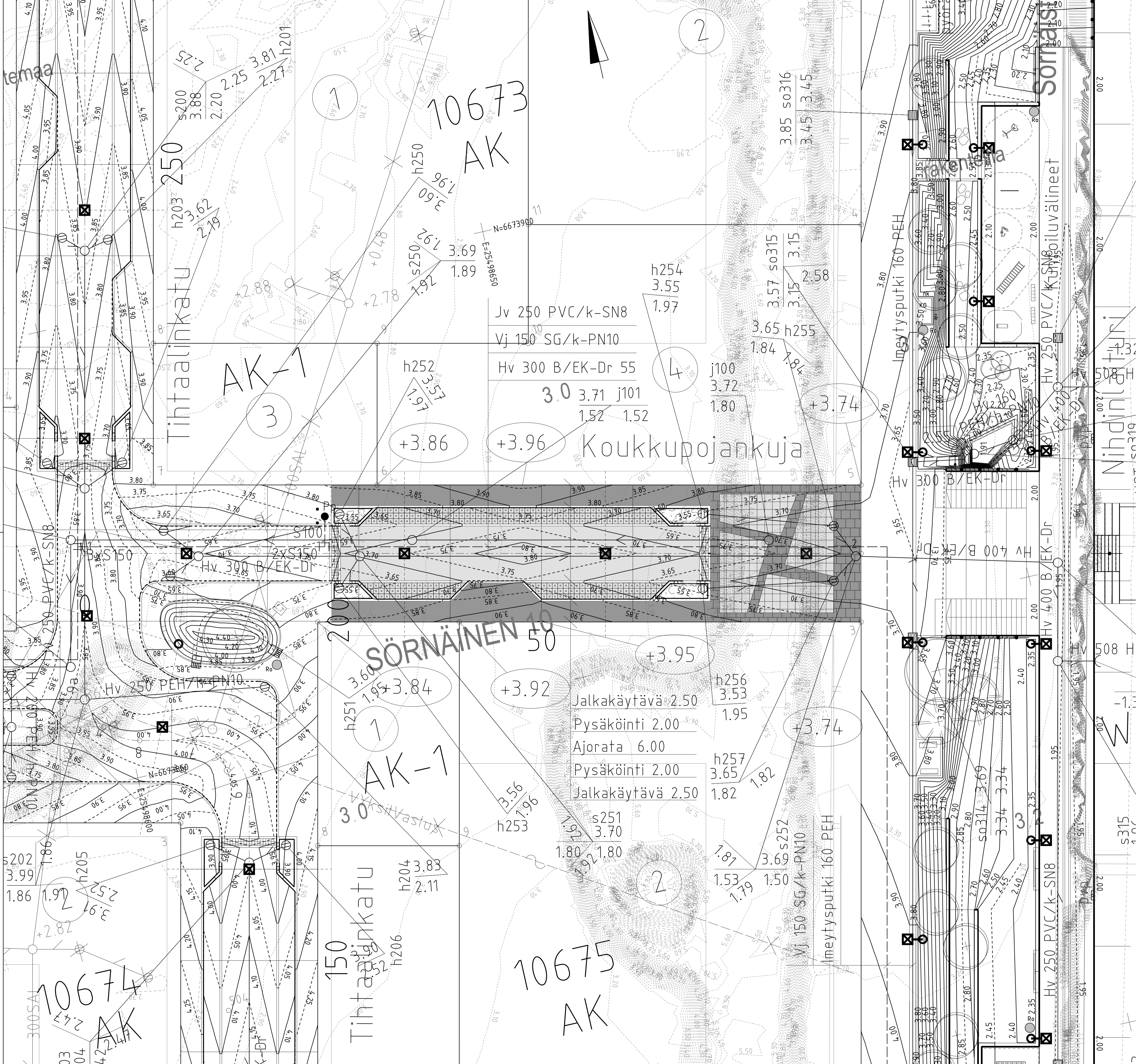

- PIIRUSTUSMERKINNÄT**
- Ajorata/jalkakäytävä-pp, asfalttia
 - Luonnonkivilaatta, 145x145x100, monivärinen, harmaa 70% (esim. Kurun harmaa), vihreä 30% (esim. Ylämaan vihreä Baltic green), yläpinta ristipäähakattu, sivut sahattu, näkyvät reunat faasaattu 2mm, ruutuladonta, sauman leveys 5mm. Reunassa kiertää ehjä kiviriivi. Eriväriset kivet ladotaan tasaisesti sekaisin. Kiveys ei saa muodostaa kuviota.
 - Luonnonkivilaatta, 295x445x100, punaruskea esim. Merijärven punaruskea Arctic red, yläpinta poltettu, sivut sahattu, näkyvät reunat faasaattu 2mm, puolen kiven filliladonta, sauman leveys 5mm.
 - Betonikiveys läpäisevällä saumalla, Riimikivi tai vastaava, harmaa, perusladonta, saumaus ks. työselostus
 - Kenttäkiveys, halk. 70-120mm
 - Kasvillisuus
 - Reunatuki, luonnonkivi, harmaa, V220h
 - Madallettu reunatuki, luonnonkivi, harmaa, V220h
 - Reunatuki, upotettu, luonnonkivi, harmaa, S220h
 - Reunatuki, luonnonkivi, harmaa, S300h
 - Ripustusvalaistus, ks. erillinen valaistussuunnitelma
 - Korotettu osuus, iso noppakivi 140x140x140, lohkottu, musta ja valkoinen ruudutus
- +3.27** Kadun korkeusasma
- 3.10** Suunniteltu korkeuskäyrä
- 2.30** Nykyinen korkeuskäyrä
- Tiimerinnät tehdään kohteeseen laaditun liikenteen ohjaussuunnitelman mukaisesti.

Helsinki		Kaupunkiympäristön toimiala		www.hel.fi sähköposti: etunimi.sukunimi@hel.fi	
KAUPUNSI, OSA-ALUE					
10. Sörnäinen, 103 Sompasaari					
KOUKKUPOJANKUJA					
Tasauspiirustus					
MK	LITTYY	NRO	KHS		
1:200	KORVAA	31225/14	KYLK		
	KORVATTU	TASOKOODINRAATISTO:	HYV.	1.9.2022	K. Kiyancicek
	ASEMAKAAVA	ETRS-GK25	TARK.	1.9.2022	I. Rantanen
	LIKENNES.	N2000	PROJ.	1.9.2022	S. Hurskainen
			NRO		
			13489/14	HYV.	
				TARK.	
				HYV.	8.9.2022 Jukka Saarjärvi
				TARK.	8.9.2022 Tarmo Hyvärinen
				HYV.	15.7.2022 J. Väätäinen
				TARK.	15.7.2022 J. Lahti
				LAAT.	15.7.2022 V. Siitonen



Sitowise Oy
020 747 6000
www.sitowise.com

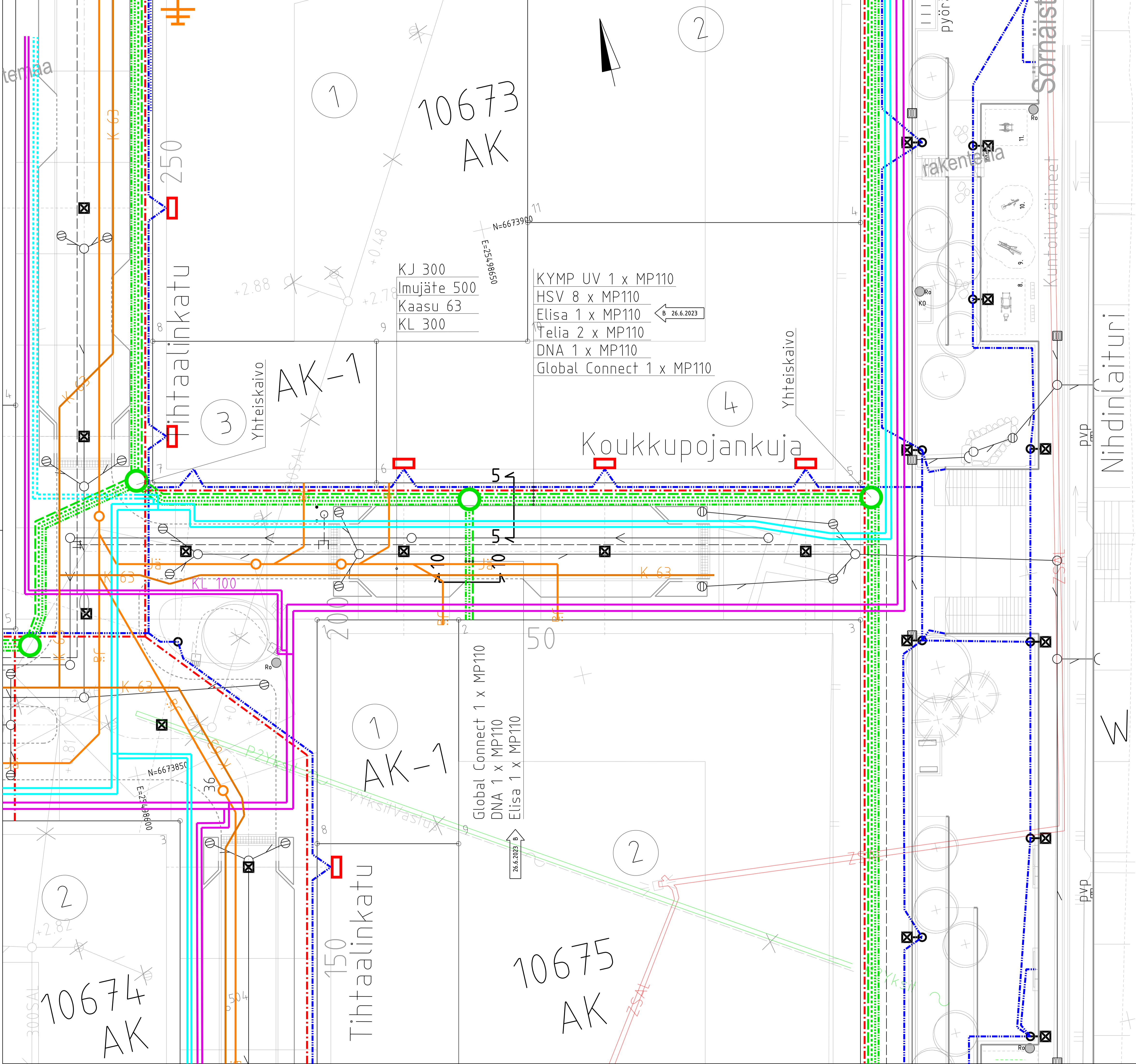

Suojaputkimäärät Koukkupojankujalla:

--- HSV	MP110	635 m
	MP140	0 m
--- KYMP Ulkovaistus	MP110	95 m
--- KYMP tapahtumasähkö	MP110	0 m
--- Telia	MP110	160 m
--- Elisa	MP110	95 m
--- DNA	MP110	95 m
--- Global Connect	MP110	95 m

Kaivomäärät Koukkupojankujalla:

○ Yhteiskaivo	2000 B	0 kpl
---------------	--------	-------

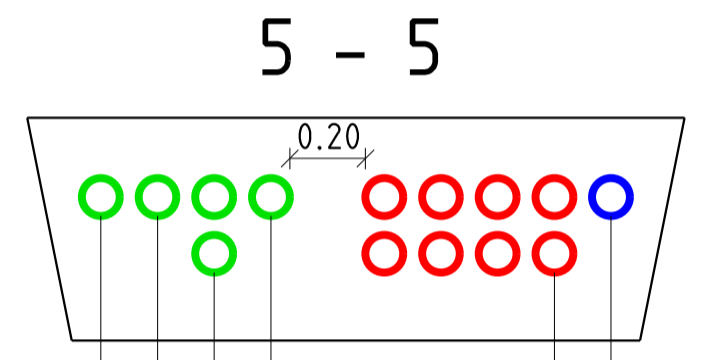

Global Connect
DNA MP110
Telia 2 x MP110
Elisa 1 x MP110
HSV 8 x MP110
KYMP Ulkovaistus MP110

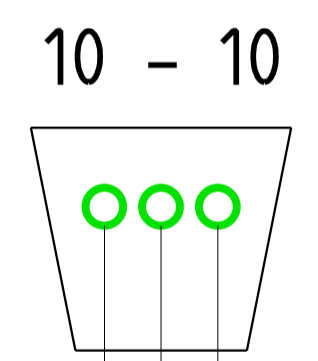

Global Connect
DNA MP110
Elisa 1 x MP110

A Muuttettu Elisän MP100 -> MP110. 26.6.2023 V. Siltanen S. Hurskainen

Helsinki Kaupunkiympäristön toimiala www.hel.fi
sähköposti: etunimi.sukunimi@hel.fi

KAUP.OSA, OSA-ALUE
10. Sörnäinen, 103 Sompasaari

KOUKKUPOJANKUJA

Johtosiirtopiirustus

MK	LIITTY	NRO	31225/21	KHS	
1:200	KORVAA			KYLK	
	KORVATTU	TASOKOORDINAATISTO:	ETRS-GK25	HYV.	1.9.2022 K. Kiyancicek
	ASEMAMAAVA	12576	KORKEUSJÄRJESTELMÄ:	TARK.	1.9.2022 I. Rantanen
	LIKENNES.	6925	N2000	PROJ.	1.9.2022 S. Hurskainen
				HYV.	15.7.2022 J. Väättäinen
				TARK.	15.7.2022 J. Lahti
				LAAT.	15.7.2022 V. Siltanen

SITOWISE Sitowise Oy 020 747 6000 www.sitowise.com

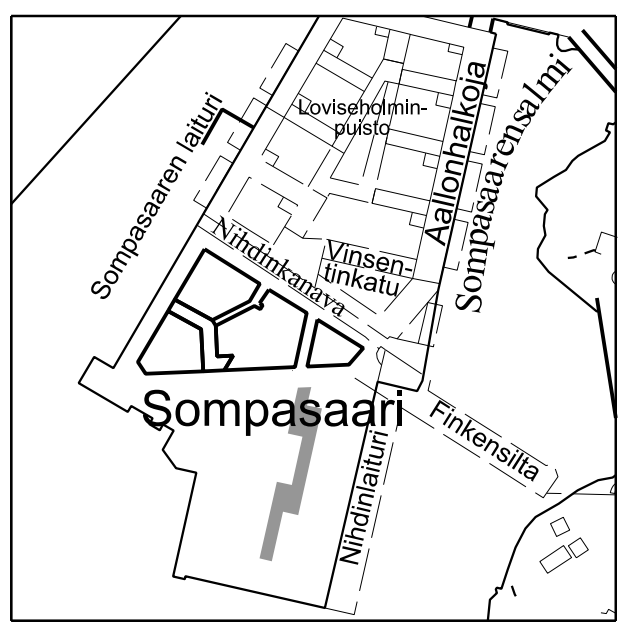

1:10 000

- PIIRUSTUSMERKINNÄT**
- Ajorata/jalkakäytävä/jk+pp, asfalttia
 - Luonnonkivilaatta, 145x145x100, monivärinen, harmaa 70% (esim. Kurun harmaa), vihreä 30% (esim. Ylämaan vihreä Baltic green), yläpinta ristipäähakattu, sivut sahattu, näkyvät reunat faasattu 2mm, ruutuladonta, sauman leveys 5mm.
 - Luonnonkivilaatta, 445x445x100, punaruskea esim. Merijärven punaruskea Arctic red, yläpinta poltettu, sivut sahattu, näkyvät reunat faasattu 2mm, puolen kiven tiililadonta, sauman leveys 5mm.
 - Luonnonkivilaatta, 295x445x100, punaruskea esim. Merijärven punaruskea Arctic red, yläpinta poltettu, sivut sahattu, näkyvät reunat faasattu 2mm, puolen kiven tiililadonta, sauman leveys 5mm.
 - Luonnonkivilaatta ajoradalla, 145x295x100, punaruskea esim. Merijärven punaruskea Arctic red, yläpinta poltettu, sivut sahattu, näkyvät reunat faasattu 2mm, puolen kiven tiililadonta, sauman leveys 5mm.
 - Betonikiveys läpäisevällä saamalla, Riimukivi tai vastaava, harmaa, perusladonta, saumaus ks. työselostus
 - Kenttäkiveys, halk. 70-120mm
 - Kasvillisuus
 - Istutettava lehtipuu
 - Reunatuki, luonnonkivi, harmaa, V220h
 - Madallettu reunatuki, luonnonkivi, harmaa, V220h
 - Reunatuki, upotettu, luonnonkivi, harmaa, S220h
 - Reunatuki, luonnonkivi, harmaa, S300h
 - Lattafateräs näkyvä 6cm, mattapinta, ks. rakennepiirustus
 - Istutusten suoja-aifa kummuilla, kaupungin kalusteohjeen mukainen, tyyppi A7, teräsputki, RAL 7021 tai vastaava puitesopimuskauste
 - Roska-astia, kaupungin kalusteohjeen mukainen, tyyppi H1, Lehtovuori 140L, tai vastaava puitesopimuskauste, väri RAL7021
 - Ripustusvalaistus, ks. erillinen valaistussuunnitelma
 - Yhteiskäyttöpylväs
 - Paloposti + pollarit
 - Kasvuvalustan kosteutuskaivo, Pekuma Kombi tai vastaava, riitilä 492x261x112mm, kehikko 450x64x200mm, kaivo Hammarbybruk Airwell HB 902-2 (60 l Sandfång) tai vastaava
 - Korotettu osuus, iso noppakivi 140x140x140, lohokottu, musta ja valkoinen ruudutus
 - Kadun korkeusasema
- Tiimerkinnät tehdään kohteeseen laaditun liikenteen ohjaussuunnitelman mukaisesti.

Tihtaalinkatu ML

Piste	Paalu	E	N	Pituus	R
1	0.000	25498560.113	6673699.651	63.000	
2	63.000	25498573.983	6673761.105	6.283	4
3	69.283	25498578.765	6673764.127	10.000	
4	79.283	25498588.520	6673761.925	6.283	-4
5	85.566	25498593.302	6673764.946	82.510	
6	168.077	25498611.467	6673845.432	9.425	-6
7	177.502	25498606.935	6673852.606	6.000	
8	183.502	25498601.082	6673853.927	9.425	6
9a	192.926	25498596.551	6673861.101	100.819	

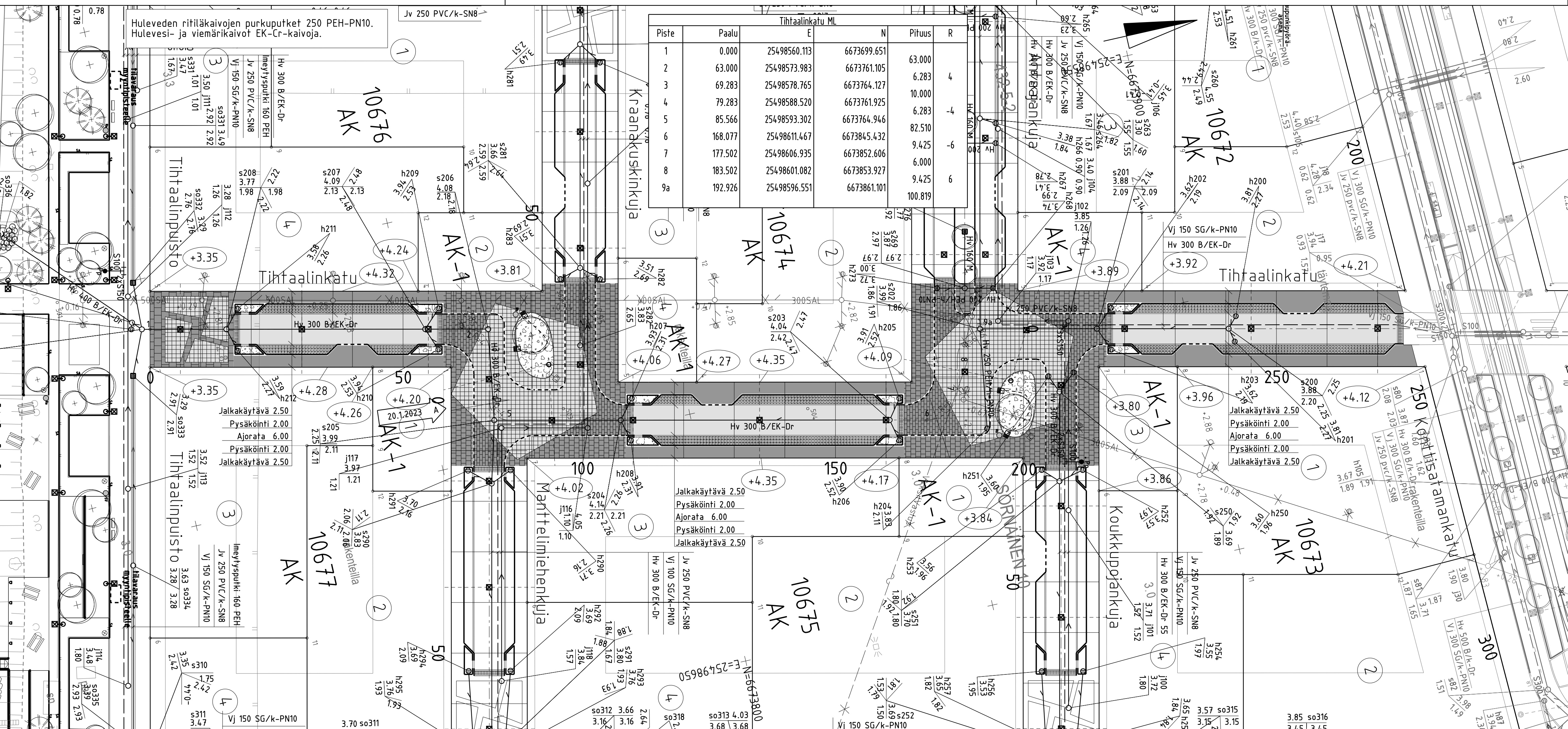

A Lisätty B300 putki kaivojen s205-s206 välille.	20.1.2023	V. Siltanen	T. Hyvärinen
Helsinki Kaupunkiympäristön toimiala		www.hel.fi sähköposti: etunimi.sukunimi@hel.fi	
KAUP. OSA, OSA-ALUE			
10. Sörnäinen, 103 Sompasaari			
TIHTAALINKATU välillä Tihtaalinpuisto-Konttisarjamankatu			
Asemapiirustus			
MK	LIITTYÄ	NRO	KHS
1:500	KORVAA	31221/11	KYLK
	KORVATTU	TASOKOORDINAATISTO: ETRS-GK25	HYV. 1.9.2022
	ASEMAKAAVA	12576	TARK. 1.9.2022
	LIKENNES.	6925	KORKEUSJÄRJESTELMÄ: N2000
			PROJ. 1.9.2022
			HYV.
			TARK.
			HYV. 8.9.2022
			TARK. 8.9.2022
			HYV. 15.7.2022
			TARK. 15.7.2022
			LAAT. 15.7.2022

SITOWISE

Sitowise Oy
020 747 6000
www.sitowise.com

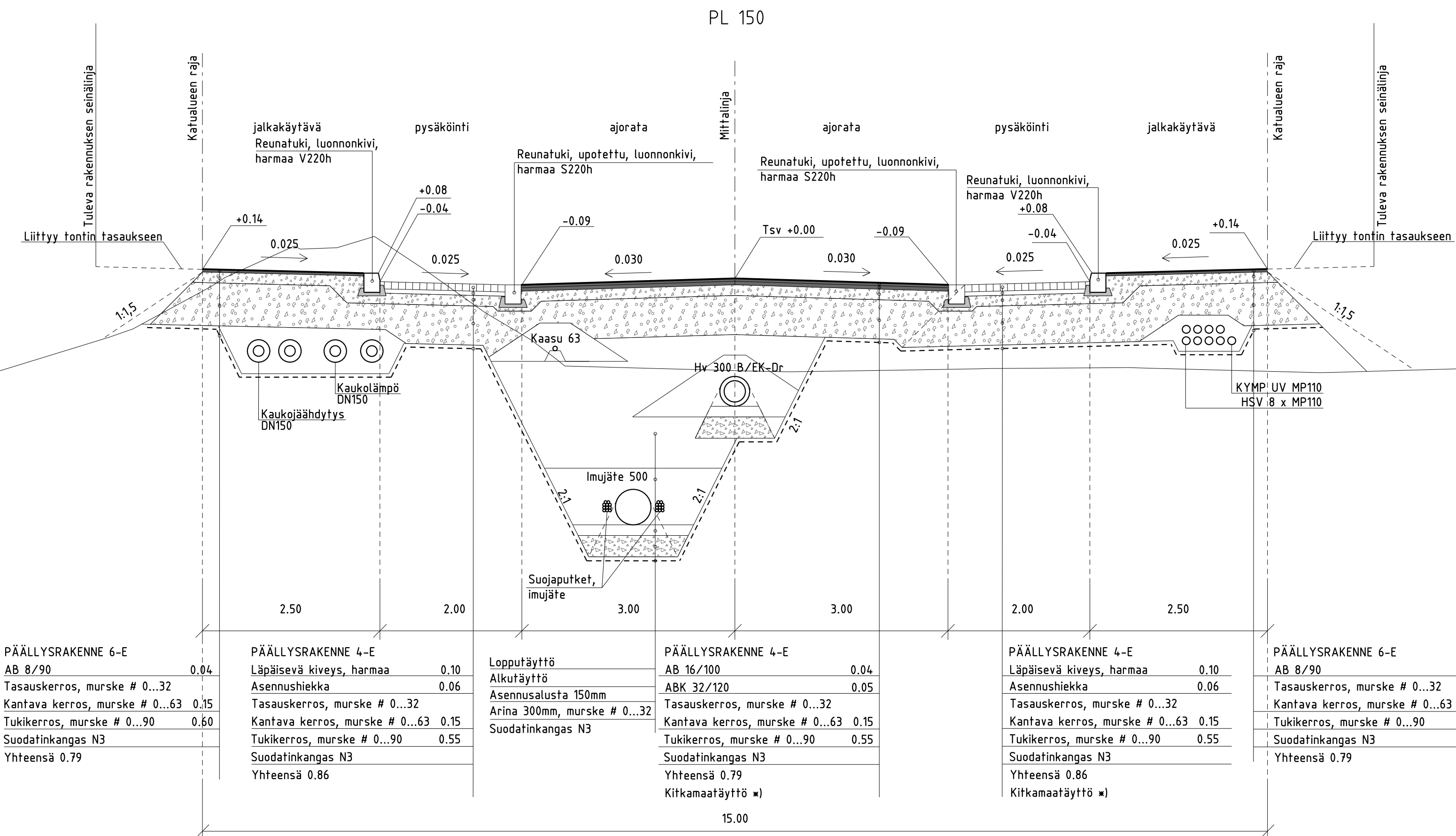

Helsinki Kaupunkiympäristön toimiala		www.hel.fi sähköposti: etunimi.sukunimi@hel.fi	
KAUP. OSA, OSA-ALUE			
10. Sörnäinen, 103. Sompasaari			
TIHTAALINKATU välillä Tihtaalinpuisto-Konttisatamankatu			
Rakennepoikkileikkaus pl 150			
MK	LIITTYY	NRO	KHS
1:50	KORVAA	31221/15	KYLK
	KORVATTU	TASOKOORDINAATTO: ETRS-GK25	HYV. 1.9.2022 K. Kiyancicek
	ASEMAKAAVA	12576	TARK. 1.9.2022 I. Rantanen
	LIKENNES.	6925	PROJ. 1.9.2022 S. Hurskainen
		NRO	HYV.
		13300/15	TARK. 8.9.2022 Jukka Saarjärvi
			HYV. 8.9.2022 Tarmo Hyvärinen
			TARK. 15.7.2022 Mirva Koskinen
			HYV. 15.7.2022 Askö Aalto
			TARK. 15.7.2022 J. Väätäinen
			LAAT. 15.7.2022 J. Lahti
			LAAT. 15.7.2022 V. Siltanen

SITOWISE

Sitowise Oy
020 747 6000
www.sitowise.com

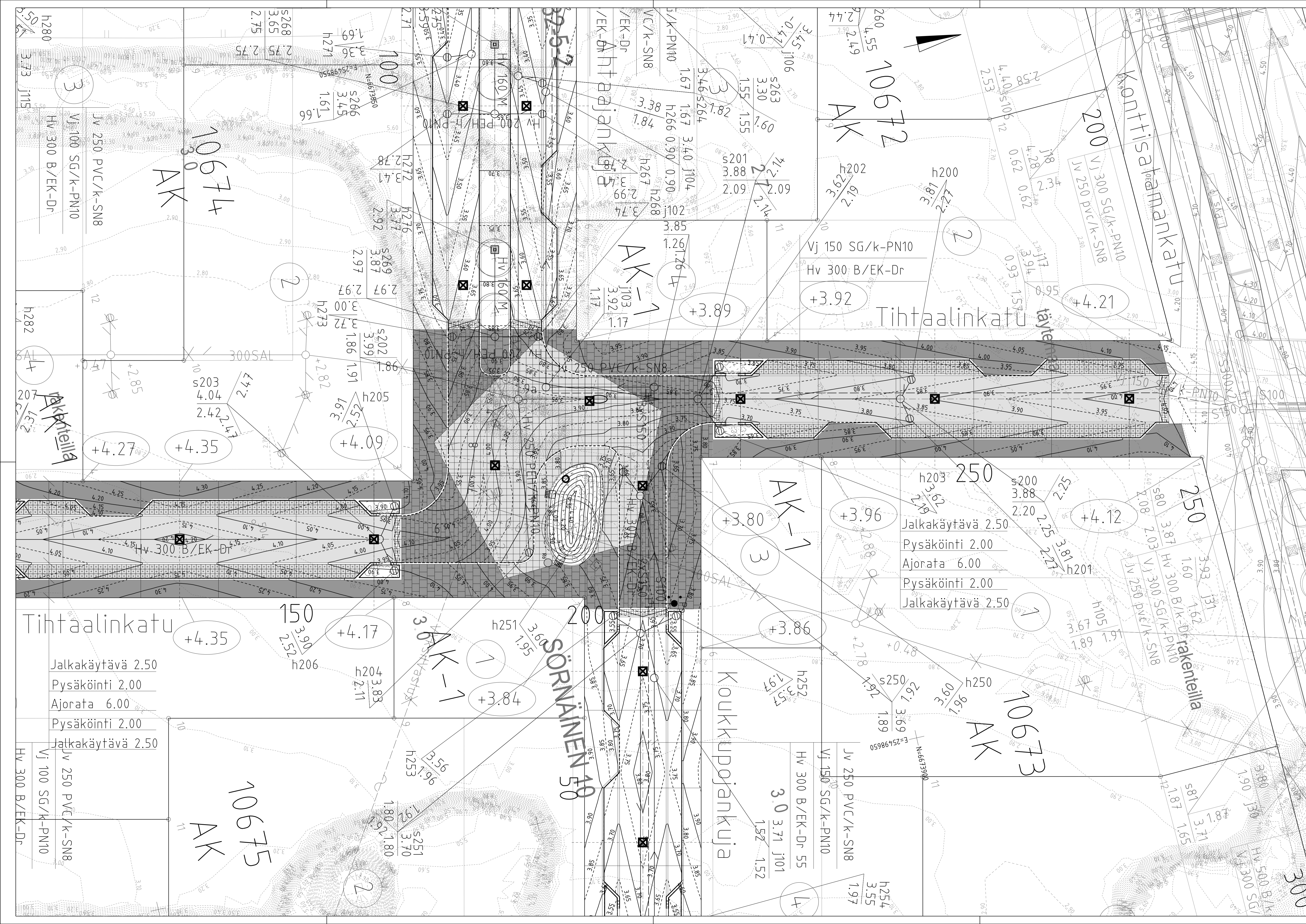

- PIIRUSTUSMERKINNÄT**
- Ajorata/jalkakäytävä/jk-pp, asfalttia
 - Luonnonkivilaatta, 145x145x100, monivärinen, harmaa 70% (esim. Kurun harmaa), vihreä 30% (esim. Ylämaan vihreä Baltic green), yläpinta ristipäähakattu, sivut sahattu, näkyvät reunat faassaftu 2mm, ruutuladonta, sauman leveys 5mm. Reunassa kieriäjä ehjä kiviviivi. Eriväriset kivet ladotaan fasaisesti sekaisin. Kiveys ei saa muodostaa kuviota.
 - Luonnonkivilaatta, 295x445x100, punaruskea esim. Merijärven punaruskea Arctic red, yläpinta poltettu, sivut sahattu, näkyvät reunat faassaftu 2mm, puolen kiven filladonta, sauman leveys 5mm.
 - Luonnonkivilaatta ajoradalla, 145x295x100, punaruskea esim. Merijärven punaruskea Arctic red, yläpinta poltettu, sivut sahattu, näkyvät reunat faassaftu 2mm, puolen kiven filladonta, sauman leveys 5mm.
 - Betonikiveys läpäisevällä saumalla, Riimukivi tai vastaava, harmaa, perustadonta, saumaus ks. työselostus
 - Kenttäkiveys, halk. 70-120mm
 - Kasvillisuus
 - Istutettava lehtipu
 - Reunatuki, luonnonkivi, harmaa, V220h
 - Madallettu reunatuki, luonnonkivi, harmaa, V220h
 - Reunatuki, upotettu, luonnonkivi, harmaa, S220h
 - Reunatuki, luonnonkivi, harmaa, S300h
 - Lattateräs näkymä 6cm, mattapinta, ks. rakennepiirustus
 - Istutusten suoja-aita kummuilla, kaupungin kalusteohjeen mukainen, tyyppi A7, teräsputki, RAL 7021 tai vastaava puitesopimuskaluste
 - Roska-astia, kaupungin kalusteohjeen mukainen, tyyppi H1, Lehtovuori 140L, tai vastaava puitesopimuskaluste, väri RAL7021
 - Ripustusvalaistus, ks. erillinen valaistus suunnitelma
 - Yhteiskäyttöpylväs
 - Paloposti - pollarit
 - Kasvialustan kosteuskäivo, Pekuma Kombi tai vastaava, rihis 493x261x112mm, kehikko 450x647x200mm, käivo Hammarbybruk Airwell HB 992-2 160 l Sandfångi tai vastaava
 - Korotettu osuus, iso noppakivi 140x140x140, lohkottu, musta ja valkoinen ruudutus
 - 3.10 Suunniteltu korkeuskäyrä
 - 2.30 Nykyinen korkeuskäyrä
 - +3.27 Kadun korkeusasema

Tiimerinnät tehdään kohteeseen laaditun liikenteen ohjaussuunnitelman mukaisesti.

Helsinki		Kaupunkiympäristön toimiala		www.hel.fi	
10. Sörnänen, 103 Sompasaari				sähköposti: etunimi.sukunimi@hel.fi	
TIHTAALINKATU välillä Tihtaalipuisto-Konttisatamankatu, plv 120-285					
Tasauspiirustus					
PK	LETTY	NRO	KHS		
1:200	KORVAA	31221/18	KYLK		
	KORVATTU	TASOKOORDINAATISTO:	HYV.	1.9.2022	K. Kiyancicek
	ASEMAKAAVA	ETRS-GK25	TARK.	1.9.2022	I. Rantanen
	LIIKENNES.	KORKEUSJÄRJESTELMÄ:	PROJ.	1.9.2022	S. Hurskainen
		N2000			
		NRO	HYV.		
		13300/18	TARK.		
			HYV.	8.9.2022	Jukka Saarjärvi
			TARK.	8.9.2022	Tarmo Hyvärinen
			HYV.	15.7.2022	J. Vääänen
			TARK.	15.7.2022	J. Lahti
			LAAT.	15.7.2022	V. Siltanen
SITOWISE		Sitolise Oy 020 747 6000 www.sitolise.com			

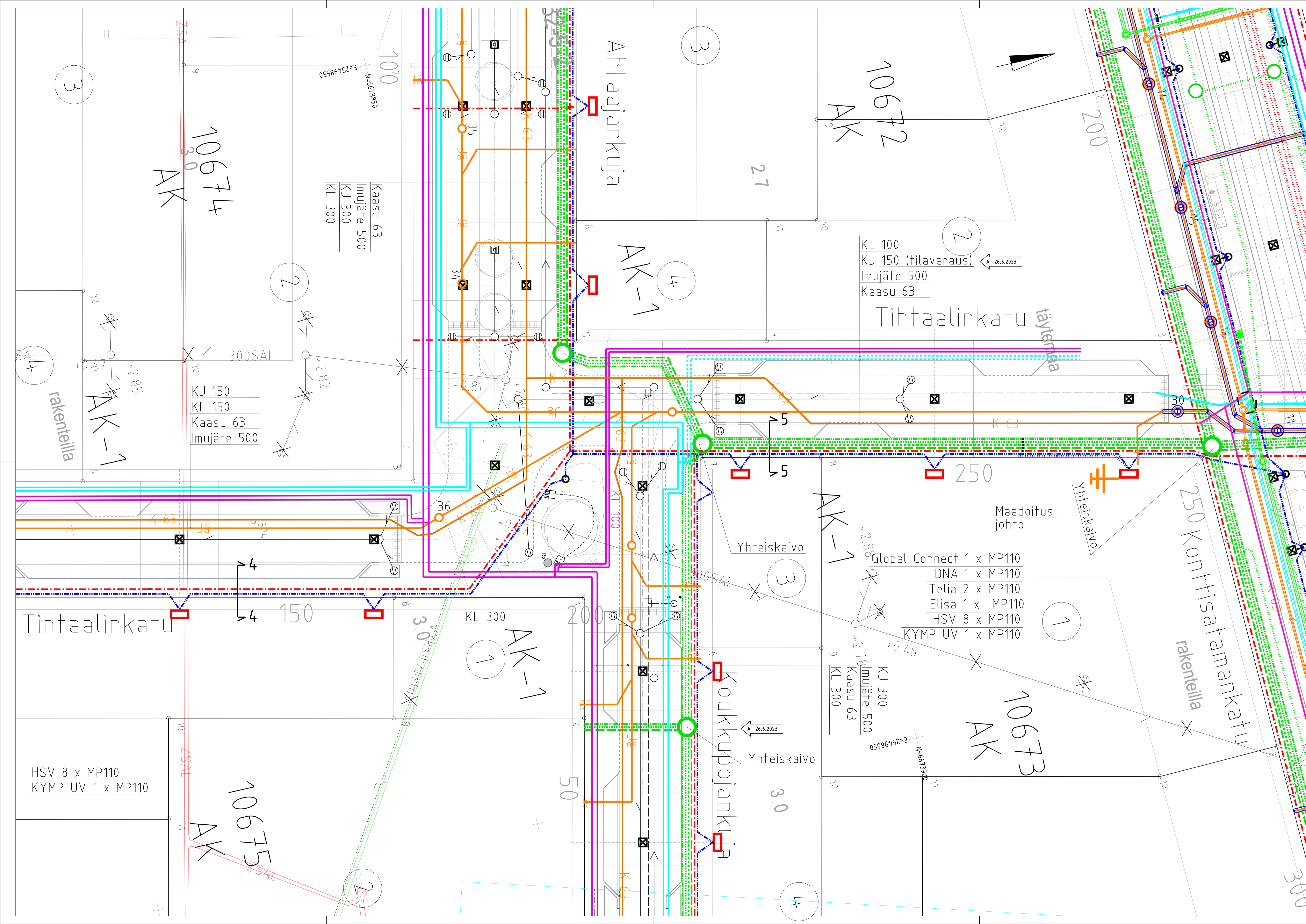

Suojaputkimäärät Tihtaalinkadulla välillä Tihtaalipuisto - Konttisatamankatu:

HSV	MP110	2250 m
	MP140	0 m
KYMP Ulkovaistus	MP110	475 m
KYMP tapahtumasähkö	MP110	0 m
Telia	MP110	155 m
Elisa	MP110	90 m
DNA	MP110	90 m
Global Connect	MP110	90 m

Kaivomäärät Tihtaalinkadulla:

Yhteiskaivo	2000 B	3 kpl
-------------	--------	-------

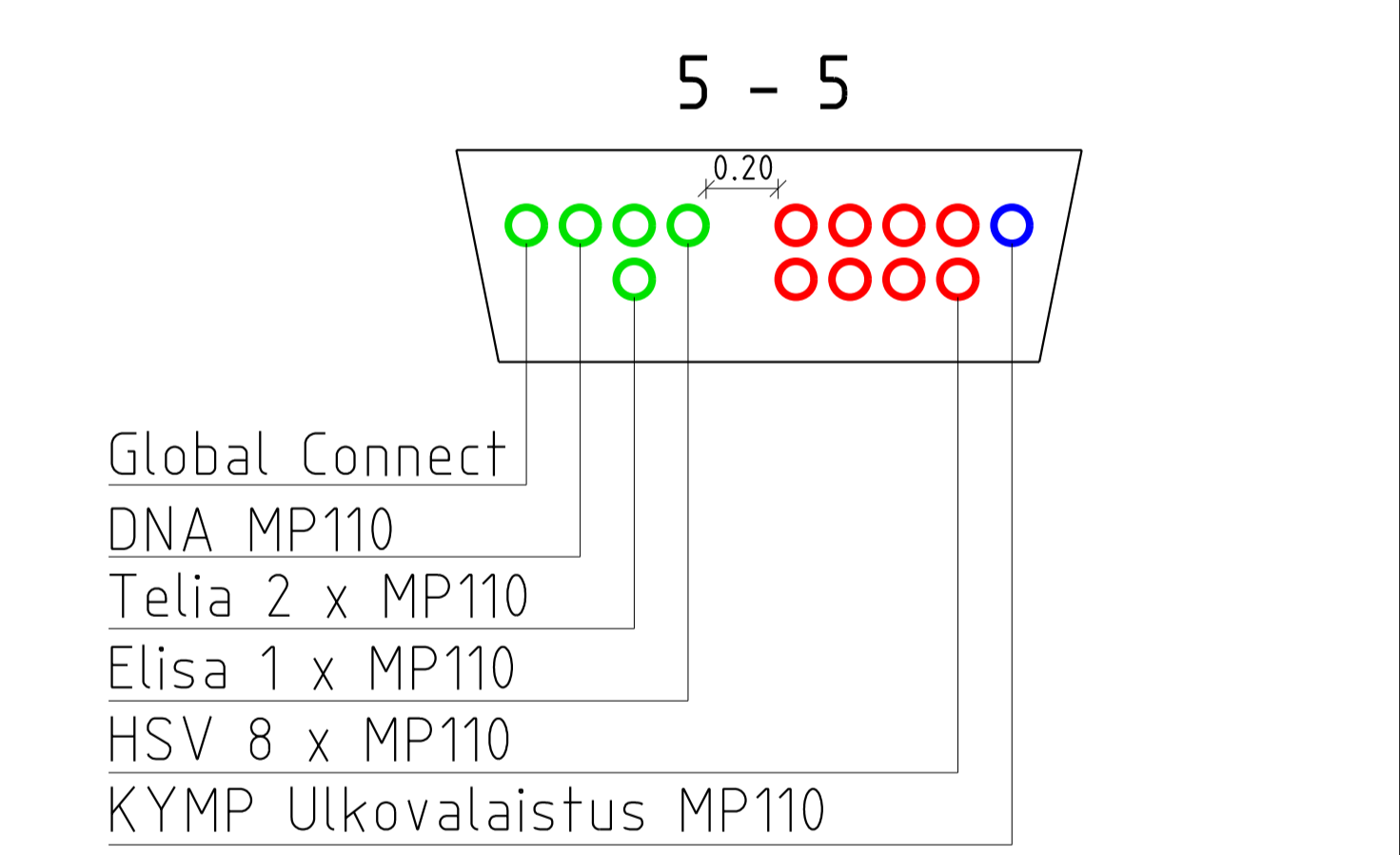
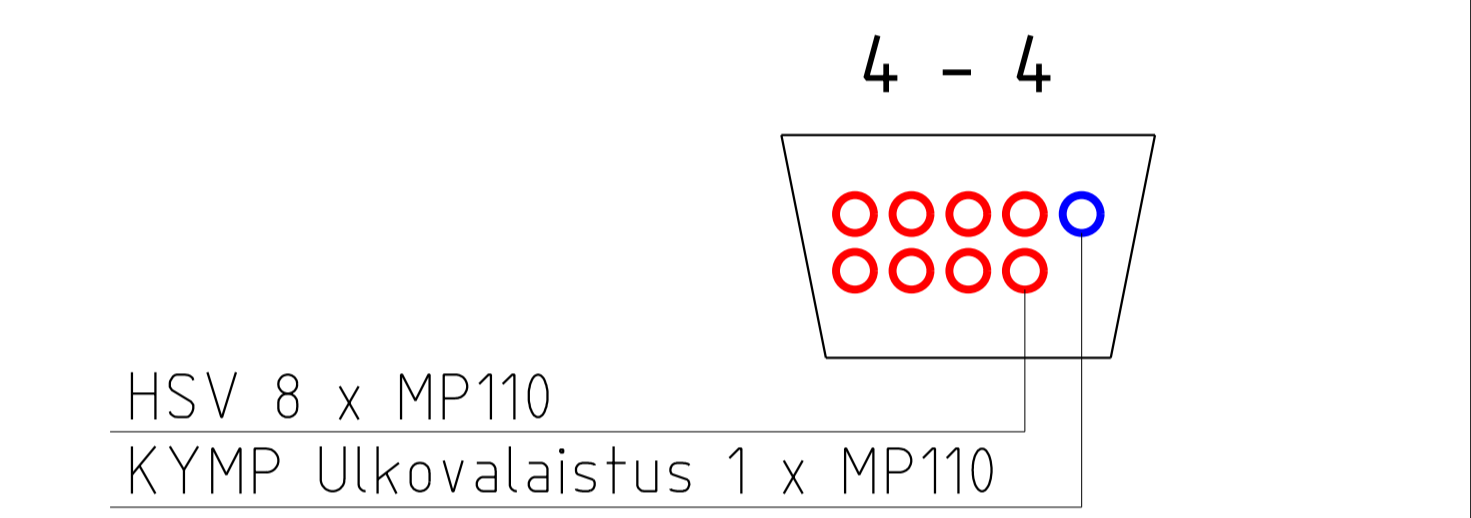

A Lisätyt operaattoreiden yhteiskäyttökaivo. Muutettu osa K.J:stä tilavaraukseksi ja Elisan MP100 -> MP110. 26.6.2023 V. Siltanen S. Hurskainen

Helsinki Kaupunkiympäristön toimiala www.hel.fi
sähköposti: etunimi.sukunimi@hel.fi

KAUPUNSI, OSA-ALUE
10. Sörnäinen, 103 Sompasaari

TIHTAALINKATU
välillä Tihtaalipuisto-Konttisatamankatu, plv 120-285

Johtosiirtopirustus

NK	LITTYY	NRO	31221/23	KHS	
1:200	KORVAA			KYLK	
	KORVATTU	TASOKOORDINAATISTO:	ETRS-GK25	HYV.	1.9.2022 K. Kiyancicek
	ASEMAKAAVA	KOHTEUSJÄRJESTELMÄ:	N2000	TARK.	1.9.2022 I. Rantanen
	LIKENNES.			PROJ.	1.9.2022 S. Hurskainen
				HYV.	15.7.2022 J. Väätäinen
				TARK.	15.7.2022 J. Lahti
				LAAT.	15.7.2022 V. Siltanen

SITOWISE
Sitowise Oy
020 747 6000
www.sitowise.com